

EA

n° 7

ELETTRONICA

numero 187

L. 2.000

pubb. mens. sped. in abb. post. gr. III 1 lug. 1982

● commutatore coassiale sistema antenne ● post-BEEP e novus-BEEP ● «ALBATROS» ● Complemento all'IC 202 ● TV-monitor ● RX R-388/URR ● Tasto Morse ● "Fibre ottiche" ante litteram

UN PREZIOSO COLLABORATORE PER IL TUO LAVORO

MOD. MIDLAND 70/330 OMOLOGATO
OMOLOGAZIONE DEL 26/6/81 N. 020189



IRRADIO MC-700

Ricetrasmittitore CB multimode



Lo MC-700 è un ricetrasmittitore mobile realizzato con la tecnologia PLL. Offre i 34 canali (23+11) autorizzati nella banda CB dei 27 MHz. Opera nei modi AM e FM. Potenza 1,5 W. È completo di RF gain e di filtro ANL. Lo MC-700 è omologato dal ministero delle PP.TT.

IRRADIO

MELCHIONI ELETTRONICA

20135 Milano - Via Colletta 37 - tel. 57941 Filiali, agenzie e punti vendita in tutta Italia
Centro assistenza: DE LUCA (I2DLA) - Via Astura 4 - Milano - tel. 5395156

Heathkit®

COMPUTER METEOROLOGICO MOD. ID-4001

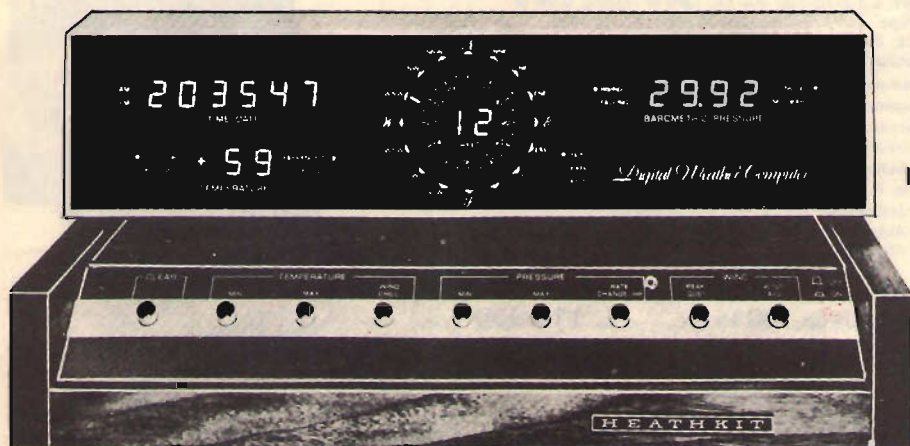

ID-4001

- Indica, immagazzina e riporta la temperatura interna ed esterna
- Indica la direzione e la velocità del vento
- Mostra gli importanti cambiamenti nella pressione barometrica

SPECIFICAZIONI

OROLOGIO DIGITALE/CALENDARIO 4 ANNI - Display: a 6 cifre, con formato a 12 o 24 ore per l'ora, a 4 cifre per la data; indicatore AM-PM per il formato a 12 ore. **Precisione dell'ora:** determinata dalla precisione della rete CA; nessun errore accumulativo. **Comandi sul pannello posteriore:** Partenza/arresto orologio; Avanzamento mese/ora; Avanzamento giorno/minuto; Avanzamento 10 minuti; Tenuta ora/data; Formato 12/24 ore.

VETTORE VENTO - Display: 2 cifre significative; indicatori separati identificano M/ora, km/ora o nodi. **Memoria:** Data, ora e ampiezza del massimo colpo di vento. **Precisione:** $\pm 5\%$ o meglio. **Comandi sul pannello frontale:** selettore per memoria colpo di picco e media del vento. **Comandi sul pannello posteriore:** Selettore M/ora, km/ora o nodi. **Display della direzione:** Uno dei 16 indicatori predisposto in una rosa dei venti ed angoli radiali. **Precisione:** $\pm 11.25^\circ$.

TERMOMETRO - Display: Lettura a 2 cifre e mezza con segno + e - e indicatori interno/esterno e

Fahrenheit/Centigradi. **Gamma di temperatura:** da -40° a $+70^\circ\text{C}$; da -40° a $+158^\circ\text{F}$. **Precisione** $\pm 1^\circ$ sulle letture in centigradi; $\pm 2^\circ$ sulle letture in Fahrenheit. **Comandi sul pannello frontale:** Raffreddamento del vento, temp. min. e temp. max. **Comandi sul pannello posteriore:** Selettore gradi centigradi o Fahrenheit, tenuta della visualizzazione interno-esterno.

BAROMETRO - Display: lettura a 4 cifre. Indicatori separati per salita e caduta e per pollici di mercurio e millibar. **Gamme di pressione:** da 28,00 a 32,00 in Hg (pollici di mercurio); da 981,9 a 1050 millibar. **Precisione:** $\pm 0,075$ in Hg, più $\pm 0,01$ in Hg/ $^\circ\text{C}$. **Memoria:** ora, data e grandezza della pressione minima e massima. **Comandi sul pannello frontale:** Pressione min. e max; tasso di cambiamento per ora. **Comandi sul pannello posteriore:** Selettore pollici di mercurio/millibar. **Limiti di temperatura:** complesso esterno, da -40° a $+70^\circ\text{C}$, apparecchio interno, da $+10^\circ$ a $+35^\circ\text{C}$. **Alimentazione:** 220 V, 50 Hz. Possibilità di collegamento con batteria esterna. **Dimensioni:** 406 (L) x 184 (A) x 152 (P) mm.



INTERNATIONAL s.r.l. ■ AGENTI GENERALI PER L'ITALIA

20129 MILANO - VIALE PREMUDA, 38/A - TEL. 795.762-795.763-780.730

MULTIMETRO DIGITALE £. 74.900

CARATTERISTICHE

DISPLAY: 3-1/2-Digit, LCD

ACCURACY

DC VOLTS: 0,2-2-20-200-1000 (Maximum measurement 1000 Volts); 0,8% of reading; 0,2% of full scale; 1 digit.

AC VOLTS: 0,2-2-20-200-700 (Maximum measurement 700 V. RMS); 1% of reading; 0,5% of full scale; 1 digit.

DC CURRENT: 0,2-2-20-200 mA-1A; 1,5% of reading; 0,2% of full scale; 1 digit.

AC CURRENT: 0,2-2-20-200 mA-1A; 1,5% of reading; 0,5% of full scale; 1 digit.

RESISTANCE: 200ohm-2-20-200-2MΩ-20MΩ; 1% of reading; 0,2% of full scale; 1 digit (+2 digit at 200).

Operating Temperature: 0° C to 50° C

Storage Temperature: (-10° C to 50° C)

Input Impedance: 10M ohm (DC/AC VOLTAGE)

Polarity: Automatic

Over Range Indication: "1"

Power Source: 9 Volt rectangular battery or AC Adapter

Low Battery Indication: "BT" ou left side of display

Zero Adjust: Automatic

Size: 96W x 154D x 45H



RTX «MIDLAND 4001»

L. 119.000



Canali: 40
 Frequenza: 26.965 - 27.405 Mhz
 Potenza uscita: 4 -5 watts
 Alimentazione: 13,8 vDC
 Comandi: volume, squelch, RF-Gain
 MIC-Gain, ANL-OFF, FIL -OUT
 CB-PA, NB-OFF.

«COMPUTER CHESS»

L. 75.000



Scacchiera elettronica programmata a 6 diversi gradi di difficoltà. Adatta per principianti, giocatori a media difficoltà, buoni giocatori e per risolutori. A richiesta verranno allegate le istruzioni in Italiano.

TRANSISTOR GIAPPONESI

2SA673	L.	650	2SC1730	L.	1.200
2SA719	L.	850	2SC1856	L.	1.200
2SB77	L.	600	2SC1909	L.	6.950
2SB175	L.	600	2SC1945	L.	9.000
2SB492	L.	2.050	2SC1957	L.	3.000
2SC454	L.	600	2SC1969	L.	9.000
2SC458	L.	600	2SC1973	L.	2.150
2SC459	L.	950	2SC2028	L.	3.000
2SC460	L.	600	2SC2166	L.	6.000
2SC461	L.	600			
2SC495	L.	1.800	FET		
2SC535	L.	600	2SK41F	L.	1.200
2SC536	L.	600	2SK33F	L.	1.800
2SC620	L.	600	2SK34D	L.	1.800
2SC710	L.	600	3SK40	L.	2.400
2SC711	L.	850	3SK41L	L.	6.350
2SC778	L.	8.400	3SK45	L.	2.650
2SC779	L.	9.600	3SK55	L.	1.300
2SC799	L.	6.600	3SK59	L.	2.650
2SC828	L.	600			
2SC829	L.	600	INTEGRATI GIAPPONESI		
2SC838	L.	950	AN103	L.	4.800
2SC839	L.	850	AN214	L.	4.650
2SC945	L.	600	CA3012	L.	22.800
2SC1014	L.	1.900	M51182	L.	4.900
2SC1018	L.	3.600	LC7120	L.	9.000
2SC1023	L.	850	TA7310P	L.	4.300
2SC1026	L.	600	MC1496P	L.	6.000
2SC1032	L.	600	μPC1156H	L.	7.800
2SC1096	L.	2.300	μPC7205	L.	7.800
2SC1173	L.	3.350	μPC597	L.	2.450
2SC1303	L.	5.750	μPC577	L.	3.950
2SC1306	L.	4.600	μPC566H	L.	3.000
2SC1307	L.	9.000	TA7061	L.	2.750
2SC1327	L.	700	NE567	L.	4.000
2SC1359	L.	850	M51513L	L.	7.800
2SC1417	L.	600	μPC592H	L.	3.600
2SC1419	L.	2.400	TA7222P	L.	7.200
2SC1449	L.	1.200	LC7130	L.	9.000
2SC1675	L.	850	LM386	L.	2.850
2SC1678	L.	3.800	MC145106	L.	9.000
2SC1684	L.	600			

QUARZI

COPPIE QUARZI CANALI dal -9 al +31; compresi canali alfa £. 4.800

QUARZI SINTESI: 37.500 - 37.900 - 37.950 - 38.800 - 38.050 - 38.100

A magazzino disponiamo delle serie 17 MHz - 23 MHz - 38 MHz ed altri 300 tipi £. 4.800 cad. - 1 MHz £. 8.500 - 10 MHz £. 5.000

Semiconduttori delle migliori marche - Componenti elettronici ed industriali - Accessori per CB - OM - PER OGNI RICHIESTA TELEFONATE

ELT elettronica

Spedizioni celeri
Pagamento a 1/2 contrassegno
Per pagamento anticipato,
spese postali a nostro carico.

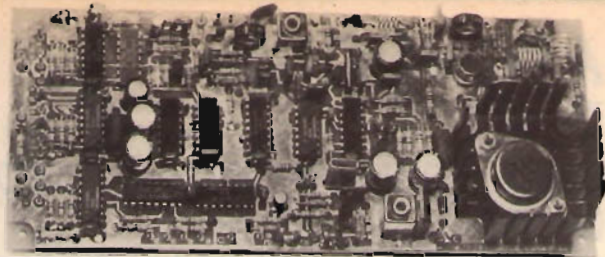

NUOVO MODELLO 400-FX L'ECCITATORE FM PIÙ MODERNO NELLE DIMENSIONI PIÙ RIDOTTE

GENERATORE ECCITATORE 400-FX

Frequenza di uscita 87,5-108 MHz. Funzionamento a PLL. Step 10 KHz. P out 100 mW. Nota BF interna. Quarzato. Filtro P.B. in uscita. VCO in fondamentale. Spurie assenti. Ingresso stereo lineare; mono preenfasi 50 micros. Sensibilità BF 300 mV per + 75 KHz. Si imposta la frequenza tramite contraves binari (sui quali si legge direttamente la frequenza). Alimentazione 12-28 V. Larga banda. Dimensioni 19 x 8 cm. **L. 150.000**

GENERATORE 400-FX versione 54-60 MHz L.150.000

Pacchetto di contraves per 400-FX L. 20.000

AMPLIFICAZIONE LARGA BANDA 15WL

Gamma 87,5-108 MHz. P out 15W.
P in 100 mW. Adatto al 400-FX
Filtro P.B. in uscita. Alimentazione 12,5V.
Si può regolare la potenza. Dimensioni 14 x 7,5. **L. 85.000**

AMPLIFICATORE LARGA BANDA 25WL

Gamma 87,5-108 MHz. Potenza di uscita 25W.
Potenza ingresso 100 mW. Adatto al 400-FX
Filtro P.B. in uscita. La potenza di uscita può venire regolata da zero a 25W.
Alimentazione 12,5 V. Dimensioni 20 x 12 cm. **L. 115.000**

LETTORE per 400-FX

5 display, definizione 10 KHz, alimentazione 12-28V
Dimensioni 11 x 6 **L.60.000**

25 WL

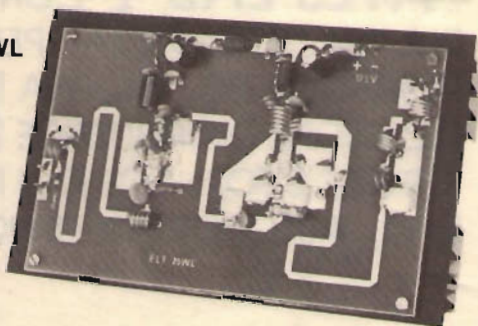

FREQUENZIMETRO PROGRAMMABILE 50-FN/A

Frequenza di ingresso 0,5-50 MHz. Impedenza di ingresso 1Mohm. Sensibilità a 50 MHz 20 mV, a 30 MHz 10 mV. Alimentazione 12V (10-15). Assorbimento 250 mA. Sei cifre (display FND560). Sei cifre programmabili. Corredato di PROBE. Spegnimento zeri non significativi. Alimentatore 12-5V incorporato per prescaler. Definizione 100 Hz. Grande stabilità dell'ultima cifra più significativa. Alta luminosità. Due letture/sec. Materiali ad alta affidabilità.

Si usa come un normale frequenzimetro, inoltre si possono impostare valori di frequenza da sommare o sottrarre (da 0 a 99.999,9 con prescaler da 0 a 999.999). Per programmare si può fare uso di commutatore decimale a sei sezioni (contraves) oppure anche tramite semplici ponticelli (per lo zero nessun ponticello). Inoltre è adatto anche per ricevitori o ricetras che usano VFO ad escursione invertita di frequenza. Importante, non occorrono schede o diodi aggiuntivi per la programmazione. Dimensioni 12 x 9,5. **L. 110.000**

CONTENITORE per 50-FN/A

Contenitore metallico, molto elegante, rivestito in similpelle nera, completo di BNC, interruttore, deviatore, vetrino rosso, viti, cavetto, filo. Dimensioni 21 x 17 x 7.

- completo di commutatore sei sezioni **L. 48.000**
- escluso commutatore **L. 20.000**

50-FN/A - già montato nel contenitore **L. 185.000**

PRESCALER AMPLIFICATO P.A. 500

Divide per 10. Frequenza max 650 MHz. Sensibilità a 500 MHz 50 mV, a 100 MHz 10 mV. Doppia protezione dell'integrato divisore **L. 30.000**



Tel. (0587) 44734

Tutti i prezzi si intendono IVA compresa

Tutti i moduli si intendono in circuito stampato (vetronite), imballati e con istruzioni allegate.

ELT elettronica - via E. Capecchi 53/a-b - 56020 LA ROTTA (Pisa)

ATTENZIONE!!

PRIMA O POI LA REGOLAMENTAZIONE USCIRÀ!

ECCO PERCHÈ STIAMO LAVORANDO PER REALIZZARE LE RADIO CHE SOPRAVVIVERANNO.

L'**ATES-LAB** È CONCESSIONARIA IN ESCLUSIVA PER EMILIA-ROMAGNA DELL'ALDENA TELECOMUNICAZIONI, DISTRIBUTTRICE DELLA TELESERVICE E FORNISCE PALI PROFESSIONALI AUTOPORTANTI FINO A 45 MT.

INOLTRE OFFRIAMO:
ASSISTENZA PERIODICA E D'URGENZA,
RICERCA FREQUENZE, INSTALLAZIONE
CONSULENZA, PAGAMENTI A MEZZO
LEASING.

ATES-LAB



Via XXV Aprile n. 9
Monte San Pietro
(Bologna)
Tel. 051/93 51 95



PANNELLO A DP 200 7 DB 170°
ORIZZONTALI LARGA BANDA 3 kW 50 Ω

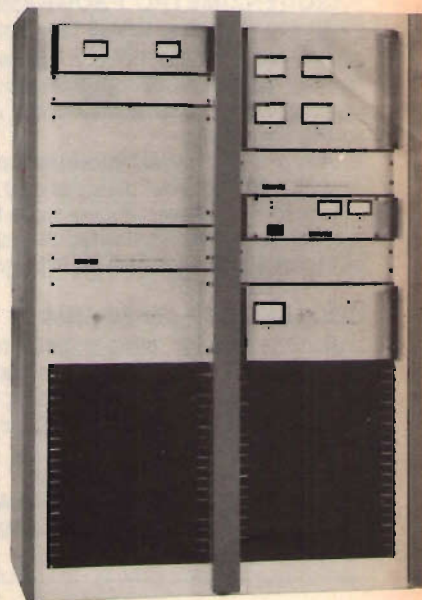

BOOSTER REGOLABILE 3÷8 kW
SOPPRESSIONE ARMONICA 100 DB TIPICA



electronic center

telecomunicazioni

corso Umberto 116 - 70056 MOLFETTA -
Tel. 080 944916

NEW!!! PROTECTED!!!

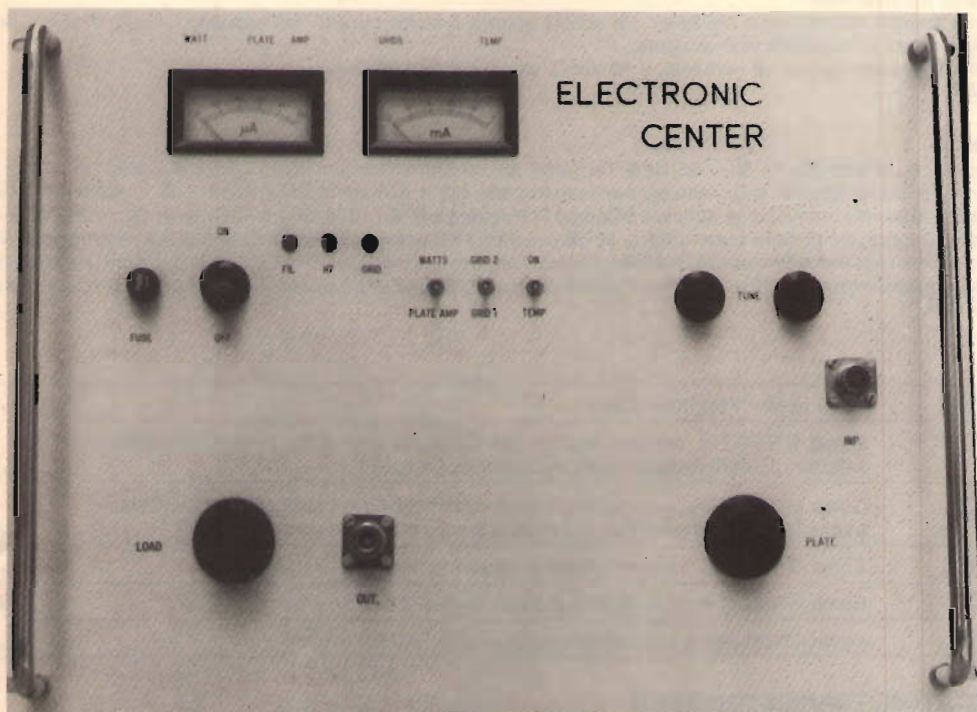

**Questo amplificatore lineare FM 88 - 108 MHz
sembra grande ma è**

**GRANDISSIMO NELLE PRESTAZIONI,
PICCOLISSIMO NEL PREZZO**

OFFERTA SPECIALE FINO AL 31-10-82

INP. 4-6 W OUT 1000 W

LIT. 1.980.000

CERCASI RAPPRESENTANTI

IL MEGLIO A MENO!!!

Telefonateci per qualsiasi quesito - 080 944916

RADIO LOCALI

APPARECCHIATURE PER RADIODIFFUSIONE FM 88 - 108 MHz TRASMETTITORI

GTR 20/PLL - È un trasmettitore a sintesi diretta con doppio sistema per il programma della frequenza di trasmissione: 1) selezione della frequenza mediante cambio del cristallo calcolato ad $1/16^{\circ}$ della Fq. di uscita — fornibile dalla GT Elettronica —; 2) ricerca continua della Fq. su l'intera gamma mediante VFO con comando posto sul pannello frontale. In posizione «PLL» un led segnala l'avvenuto aggancio, e solo in questo caso un apposito interruttore elettronico provvede a dare via libera al segnale RF in uscita. L'apparato è completo di strumentazione per il controllo della potenza d'uscita, del R.O.S. e della modulazione.

Esso accetta segnali monofonici o multiplex. La qualità sonora è molto elevata. Un apposito circuito limita la deviazione a ± 75 KHz quando si trasmette in monofonia.

Viene alimentato a 220 Vac. o, se richiesto, a 12 Vcc. L'uso è previsto 24/24 h.

UNITÀ BASE.

DATI TECNICI

Frequenza a.c. di alimentazione $50 \div 60$ Hz ● Tensione a.c. di alimentazione $220V \pm 10\%$ ● Consumo a.c. ~ 100 VA ● Connettore RF di uscita tipo «N» ● Dimensioni pannello frontale 485×133 mm ● Retro $423 \times 350 \times 124$ mm ● Peso approx 15 Kg ● Raffreddamento: convezione naturale ● Campo di frequenza $87,5 \div 108$ MHz ● Potenza di uscita \varnothing — 25W regolabili dall'esterno ● Soppressione delle armoniche ≥ 80 dB con filtro FPB entrocontenuto ● Soppressione delle spurie ≥ 95 dB ● Impedenza d'uscita 52 Ohm ● Sensibilità BF \varnothing dBm (2Vpp) ● Impedenza ingresso BF ~ 5 Kohm ● Banda in lineare (BF) 450 KHz ● Preenfasi 50μ S ● Distorsione BF a ± 75 KHz di deviazione $\leq 0,05\%$ ● Servizio continuo 24/24 ore ● Temperatura di lavoro $- 25^{\circ} + 45^{\circ}C$ ●

Modello

GTR20/PLL	Unità base - Vedi descrizione	L. 1.150.000
GTR20/C	Come GTR20/PLL ma con modulo per l'impostazione della frequenza mediante selettori numerici rotativi posti sul pannello frontale	L. 1.300.000
GTR20/CF	Come GTR20/C ma con modulo frequenzimetro 4 cifre entrocontenuto visibile sul pannello e led indicatore di aggancio e blocco per intervento protezioni	L. 1.490.000
GTR60/PLL	Come GTR20/PLL ma con 70WRF d'uscita regolabili dall'esterno	L. 1.450.000
GTR60/C	Come GTR20/C ma con 70WRF d'uscita regolabili dall'esterno	L. 1.580.000
GTR60/CF	Come GTR20/CF ma con 70WRF d'uscita regolabile dall'esterno	L. 1.780.000

AMPLIFICATORI TRANSISTORIZZATI

Larga banda 88 \div 108 MHz - Protetti - FPB entrocontenuto - Alimentazione 220 Vac. Servizio continuo 24/24 h.

KBL 100	Con 13 W di pilotaggio eroga 130 W in uscita (2 \times PT 9783)	L. 1.040.000
KBL 200	Con 15 W di pilotaggio eroga 230 W in uscita (2 \times MRF 317)	L. 1.490.000
KBL 400	Con 30 W di pilotaggio eroga 450 W in uscita (2 \times KBL 200)	L. 3.680.000
KBL 800	Con 65 W di pilotaggio eroga 850 W in uscita (4 \times KBL 200)	L. 7.360.000

AMPLIFICATORI VALVOLARI

Banda 88 \div 108 MHz. Protetti. Filtro passa basso entrocontenuto. Alimentazione rete 220 Vac. Servizio continuo 24/24 h.

MK 400/P	Pilotato con 4 WRF amplifica a 400 WRF (4C \times 250R Eimac)	L. 2.300.000
MK 600	Pilotato con 10 WRF amplifica a 600 WRF (2 \times 4C \times 250B)	L. 2.800.000
MK 900	Pilotato con 15 WRF amplifica a 900 WRF (4/400 Eimac)	L. 3.980.000
MK 1500	Pilotato con 40 WRF amplifica a 1500 WRF (8877 Eimac)	L. 5.700.000
MK 2500	Pilotato con 65 WRF amplifica a 2500 WRF (3C \times 1500 Eimac)	L. 7.300.000
MK 5000	Pilotato con 20 WRF amplifica a 5000 WRF (3C \times 3500 A)	L. 21.000.000

TRASMETTITORI FM PER PONTI DI TRASFERIMENTO IN VHF

GTR20/PT	Come il GTR20/PLL ma per frequenze da 52 MHz a 60 MHz e da 62 MHz a 68 MHz, completo di antenne (trasmettente e ricevente)	L. 1.250.000
GTR60/PT	Come GTR20/PT ma con 70WRF d'uscita regolabili dall'esterno	L. 1.550.000
GTR20/C-PT	Come GTR20/PT ma con modulo per l'impostazione della frequenza mediante selettori numerici rotativi posti sul pannello frontale	L. 1.360.000
GTR60/C-PT	Come GTR/20C-PT ma con 70 WRF d'uscita regolabili dall'esterno	L. 1.650.000

ANTENNE DI TRASMISSIONE 88 ÷ 108 MHz

Collaudate. L'accoppiatore in dotazione è realizzato a doppio salto d'impedenza, per avere funzione su tutta la banda.

RT4E/CMB4	Collineare di quattro dipoli. Omnidirezionale. Guadagno 9 dB. Conn «N» - 50 Ohm - 1000 W applicabili	L. 390.000
RT4 × 2E/CMB4	Collineare di quattro Semidirettive. Guadagno 10,5 dB. Conn «N» - 50 Ohm - 1000 W	L. 430.000
4AP3/CMB4	Collineare di quattro Direttive. Guadagno 13,5 dB. Conn «N» - 50 Ohm - 1000 W	L. 570.000

ACCOPIATORI A CAVO POTENZA 1000 WRF

CMB4	Realizzato a 1/2 lunghezza d'onda. Completo di cavi RG8 con connessioni del tipo «N». 1 ingresso/4 uscite. 1000 W/50 Ohm	L. 150.000
CMB5	Come sopra ma con due uscite	L. 75.000

ACCOPIATORI SOLIDI - POTENZA 3 KW

CMB	Realizzato a doppio salto d'impedenza. 1 ingresso/4 uscite 3KW su 50 Ohm d'impedenza	L. 480.000
CMB2	Realizzato ad 1/4 d'onda. 1 ingresso/4 uscite 3KW su 50 Ohm d'impedenza	L. 240.000
CMB3	Come sopra ma con 1 ingresso/2 uscite 3KW su 50 Ohm d'impedenza	L. 220.000
CMB × 6	Come sopra ma con 1 ingresso/6 uscite su 50 Ohm d'impedenza	L. 330.000
CMB × 8	Come sopra ma con 1 ingresso/8 uscite su 50 Ohm d'impedenza	L. 380.000
CMB8	Combinatore «ibrido» per sommare o dividere due amplificatori di potenza - 900W - 50 Ohm d'impedenza	L. 190.000

FILTRI

FPB 250	Filtro passa basso. Attenuazione 2a armonica \geq 60 dB. Perdita d'inserzione 0,25 dB	L. 90.000
FPB 1000	Filtro passa basso. Attenuazione 2a armonica \geq 60 dB. Perdita d'inserzione 0,25 dB	L. 300.000
FPB 3000	Filtro passa basso. Attenuazione 2a armonica \geq 60 dB. Perdita d'inserzione 0,25 dB	L. 500.000
FPB 5000	Filtro passa basso. Attenuazione 2a armonica \geq 60 dB. Perdita d'inserzione 0,25 dB	L. 800.000

CODIFICATORI

S.C.A. 1	Codificatore S.C.A. per la trasmissione di più segnali su unica frequenza ad indirizzi separati	L. 950.000
C.D.S. 1	Codificatore per la trasmissione in stereofonia. Separazione \geq 45 dB	L. 850.000

ASSISTENZA TECNICA

Rete su tutto il territorio europeo.

I prezzi si intendono I.V.A. esclusa e franco nostra sede.



00174 - ROMA 39, Piazza Cinecittà
Tel. 06 - 74.39.82 - 744.012 (O)
40141 BOLOGNA - VIA TOSCANA, 182 - TEL. 051-48.09.94

**W
i
l
b
i
k
i
t**

**finora l'elettronica vi è sembrata
difficile...**

...ecco cosa vi proponiamo:

Una vasta gamma di scatole di montaggio di semplice realizzazione, affidabile funzionamento; sicuro valore didattico.

Un punto di riferimento per l'hobbista; il tecnico, la scuola.

Assistenza tecnica totale a garanzia della nostra serietà: i vostri problemi a portata di telefono.

Economia: l'apparecchiatura che avete sempre desiderato realizzare o di cui avete bisogno ad un prezzo accessibile e controllato.

INDUSTRIA
ELETTRONICA

VIA OBERDAN 24 - Tel. (0968) 23580
88046 LAMEZIA TERME

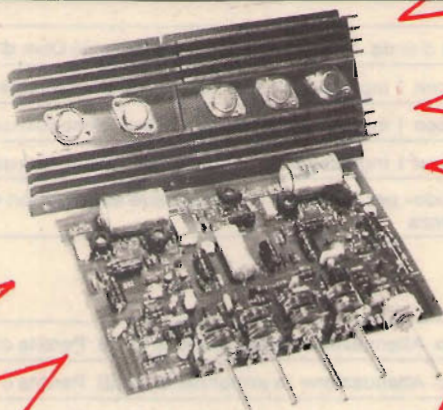

**KIT N. 98 AMPLIFICATORE STEREO 25 + 25 W R.M.S.
L. 57.500**

Amplificatore stereo ad alta fedeltà completo di preamplificatore equalizzato e dei controlli dei toni bassi, alti e medi, alimentatore stabilizzato incorporato.

Alimentazione 40 V c.a. - potenza max 25 + 25 W su 8 ohm (35 + 35 W su 4 ohm) distorsione 0,03%.

**KIT N. 99 AMPLIFICATORE STEREO 35 + 35 W R.M.S.
L. 61.500**

Amplificatore stereo ad alta fedeltà completo di preamplifica-

tore equalizzato e dei controlli dei toni bassi, alti e medi, alimentatore stabilizzato incorporato.

Alimentazione 50 V c.a. - potenza max 35 + 35 W su 8 ohm (50 + 50 W su 4 ohm) distorsione 0,03%.

**KIT N. 100 AMPLIFICATORE STEREO 50 + 50 W R.M.S.
L. 69.500**

Amplificatore stereo ad alta fedeltà completo di preamplificatore equalizzato e dei controlli dei toni bassi, alti e medi, alimentatore stabilizzato incorporato.

Alimentazione 60 V c.a. - potenza max 50 + 50 W su 8 ohm (70 + 70 W su 4 ohm) distorsione 0,03%.

I PREZZI SONO COMPRESIVI DI I.V.A.

Assistenza tecnica per tutte le nostre scatole di montaggio. **Gli premontate 10% in più.** Le ordinazioni possono essere fatte direttamente presso la nostra casa. Spedizioni contrassegno o per pagamento anticipato oppure reperibili nei migliori negozi di componenti elettronici. Cataloghi e informazioni a richiesta inviando 950 lire in francobolli.

LISTINO PREZZI MAGGIO 1980

Kit N. 1	Amplificatore 1,5 W	L. 5.450	Kit N. 54	Contatore digitale per 10 con memoria	L. 9.950
Kit N. 2	Amplificatore 6 W R.M.S.	L. 7.800	Kit N. 55	Contatore digitale per 6 con memoria	L. 9.950
Kit N. 3	Amplificatore 10 W R.M.S.	L. 9.500	Kit N. 56	Contatore digitale per 10 con memoria programmabile	L. 16.500
Kit N. 4	Amplificatore 15 W R.M.S.	L. 14.500	Kit N. 57	Contatore digitale per 6 con memoria programmabile	L. 16.500
Kit N. 5	Amplificatore 30 W R.M.S.	L. 16.500	Kit N. 58	Contatore digitale per 10 con memoria a 2 cifre	L. 19.950
Kit N. 6	Amplificatore 50 W R.M.S.	L. 18.500	Kit N. 59	Contatore digitale per 10 con memoria a 3 cifre	L. 29.950
Kit N. 7	Preamplificatore HI-FI alta impedenza	L. 7.950	Kit N. 60	Contatore digitale per 10 con memoria a 5 cifre	L. 49.500
Kit N. 8	Alimentatore stabilizzato 800 mA 6 V	L. 4.450	Kit N. 61	Contatore digitale per 10 con memoria a 2 cifre programmabile	L. 32.500
Kit N. 9	Alimentatore stabilizzato 800 mA 7,5 V	L. 4.450	Kit N. 62	Contatore digitale per 10 con memoria a 3 cifre programmabile	L. 49.500
Kit N. 10	Alimentatore stabilizzato 800 mA 9 V	L. 4.450	Kit N. 63	Contatore digitale per 10 con memoria a 5 cifre programmabile	L. 79.500
Kit N. 11	Alimentatore stabilizzato 800 mA 12 V	L. 4.450	Kit N. 64	Base dei tempi a quarzo con uscita 1 Hz ÷ 1 MHz	L. 29.500
Kit N. 12	Alimentatore stabilizzato 800 mA 15 V	L. 4.450	Kit N. 65	Contatore digitale per 10 con memoria a 5 cifre programmabile con base dei tempi a quarzo da 1 Hz ad 1 MHz	L. 98.500
Kit N. 13	Alimentatore stabilizzato 2 A 6 V	L. 4.450	Kit N. 66	Logica conta pezzi digitale con pulsante	L. 7.500
Kit N. 14	Alimentatore stabilizzato 2 A 7,5 V	L. 7.950	Kit N. 67	Logica conta pezzi digitale con foto- cellula	L. 7.500
Kit N. 15	Alimentatore stabilizzato 2 A 9 V	L. 7.950	Kit N. 68	Logica timer digitale con relé 10 A	L. 18.500
Kit N. 16	Alimentatore stabilizzato 2 A 12 V	L. 7.950	Kit N. 69	Logica cronometro digitale	L. 16.500
Kit N. 17	Alimentatore stabilizzato 2 A 15 V	L. 7.950	Kit N. 70	Logica di programmazione per conta pezzi digitale a pulsante	L. 26.000
Kit N. 18	Riduttore di tensione per auto 800 mA 6 Vcc	L. 3.250	Kit N. 71	Logica di programmazione per conta pezzi digitale a fotocellula	L. 26.000
Kit N. 19	Riduttore di tensione per auto 800 mA 7,5 Vcc	L. 3.250	Kit N. 72	Frequenzimetro digitale	L. 99.500
Kit N. 20	Riduttore di tensione per auto 800 mA 9 Vcc	L. 3.250	Kit N. 73	Luci stroboscopiche	L. 29.500
Kit N. 21	Luci a frequenza variabile 2.000 W	L. 12.000	Kit N. 74	Compressore dinamico professionale	L. 19.500
Kit N. 22	Luci psichedeliche 2.000 W canali medi	L. 7.450	Kit N. 75	Luci psichedeliche Vcc canali medi	L. 6.950
Kit N. 23	Luci psichedeliche 2.000 W canali bassi	L. 7.950	Kit N. 76	Luci psichedeliche Vcc canali bassi	L. 6.950
Kit N. 24	Luci psichedeliche 2.000 W canali alti	L. 7.450	Kit N. 77	Luci psichedeliche Vcc canali alti	L. 6.950
Kit N. 25	Variatore di tensione alternata 2.000 W	L. 5.450	Kit N. 78	Temporizzatore per tergitristallo	L. 8.500
Kit N. 26	Carica batteria automatico regolabile da 0,5 a 5 A	L. 17.500	Kit N. 79	Interfonico generico privo di commutaz.	L. 19.500
Kit N. 27	Antifurto superautomatico professiona- le per casa	L. 28.000	Kit N. 80	Segreteria telefonica elettronica	L. 33.000
Kit N. 28	Antifurto automatico per automobile	L. 19.500	Kit N. 81	Orologio digitale per auto 12 Vcc	L. —
Kit N. 29	Variatore di tensione alternata 8.000 W	L. 19.500	Kit N. 82	Sirena elettronica francese 10 W	L. 8.650
Kit N. 30	Variatore di tensione alternata 20.000 W	L. —	Kit N. 83	Sirena elettronica americana 10 W	L. 9.250
Kit N. 31	Luci psichedeliche canali medi 8.000 W	L. 21.500	Kit N. 84	Sirena elettronica italiana 10 W	L. 9.250
Kit N. 32	Luci psichedeliche canali bassi 8.000 W	L. 21.900	Kit N. 85	Sirena elettronica americana - italiana - francese	L. 22.500
Kit N. 33	Luci psichedeliche canali alti 8.000 W	L. 21.500	Kit N. 86	Kit per la costruzione di circuiti stampati	L. 7.500
Kit N. 34	Alimentatore stabilizzato 22 V 1,5 A per Kit 4	L. 7.200	Kit N. 87	Sonda logica con display per digitali TTL e C-MOS	L. 8.500
Kit N. 35	Alimentatore stabilizzato 33 V 1,5 A per Kit 5	L. 7.200	Kit N. 88	MIXER 5 ingressi con Fadder	L. 19.750
Kit N. 36	Alimentatore stabilizzato 55 V 1,5 A per Kit 6	L. 7.200	Kit N. 89	VU Meter a 12 led	L. 13.500
Kit N. 37	Preamplificatore HI-FI bassa impedenza	L. 7.950	Kit N. 90	Psico level - Meter 12.000 Watt	L. 59.950
Kit N. 38	Alimentatore stabilizzato var. 2÷18 Vcc con doppia protezione elettronica contro i cortocircuiti o le sovracorrenti - 3 A	L. 16.500	Kit N. 91	Antifurto superautomatico professiona- le per auto	L. 24.500
Kit N. 39	Alimentatore stabilizzato var. 2÷18 Vcc con doppia protezione elettronica contro i cortocircuiti o le sovracorrenti - 5 A	L. 19.950	Kit N. 92	Pre-Scaler per frequenzimetro 200-250 MHz	L. 22.750
Kit N. 40	Alimentatore stabilizzato var. 2÷18 Vcc con doppia protezione elettronica contro i cortocircuiti o le sovracorrenti - 8 A	L. 27.500	Kit N. 93	Preamplificatore squadratore B.F. per frequenzimetro	L. 7.500
Kit N. 41	Temporizzatore da 0 a 60 secondi	L. 9.950	Kit N. 94	Preamplificatore microfonico	L. 12.500
Kit N. 42	Termostato di precisione a 1/10 di grado	L. 16.500	Kit N. 95	Dispositivo automatico per registra- zione telefonica	L. 16.500
Kit N. 43	Variatore crepuscolare in alternata con fotocellula 2.000 W	L. 7.450	Kit N. 96	Variatore di tensione alternata sen- soriale 2.000 W	L. 14.500
Kit N. 44	Variatore crepuscolare in alternata con fotocellula 8.000 W	L. 21.500	Kit N. 97	Luci psico-strobo	L. 39.950
Kit N. 45	Luci a frequenza variabile 8.000 W	L. 19.500	Kit N. 98	Amplificatore stereo 25+25 W R.M.S.	L. 57.500
Kit N. 46	Temporizzatore professionale da 0-30 sec. a 0,3 Min. 0-30 Min.	L. 27.000	Kit N. 99	Amplificatore stereo 35+35 W R.M.S.	L. 61.500
Kit N. 47	Micro trasmettitore FM 1 W	L. 7.500	Kit N. 100	Amplificatore stereo 50+50 W R.M.S.	L. 69.500
Kit N. 48	Preamplificatore stereo per bassa o alta impedenza	L. 22.500	Kit N. 101	Psico-rotanti 10.000 W	L. 39.500
Kit N. 49	Amplificatore 5 transistor 4 W	L. 6.500	Kit N. 102	Allarme capacitivo	L. 14.500
Kit N. 50	Amplificatore stereo 4+4 W	L. 12.500	Kit N. 103	Carica batteria con luci d'emergenza	L. 26.500
Kit N. 51	Preamplificatore per luci psichedeliche	L. 7.500	Kit N. 104	Tube laser 5 mW	L. 320.000
Kit N. 52	Carica batteria al Nichel Cadmio	L. 15.500	Kit N. 105	Radoricevitore FM 88-108 MHz	L. 19.750
Kit N. 53	Aliment. stab. per circ. digitali con generatore a livello logico di impulsi a 10 Hz - 1 Hz	L. 14.500	Kit N. 106	VU meter stereo a 20 led	L. 25.900
			Kit N. 107	Variatore di velocità per trenini 0-12 Vcc 2 A	L. 12.500
			Kit N. 108	Ricevitore F.M. 60 - 220 Mhz	L. 24.500



CENTRALE COMANDO IMPIANTO
4 zone con chiave elettronica

TELE-COMANDI Tx-Rx
Frequenza lavoro 33 MHz
Portata 600 mt

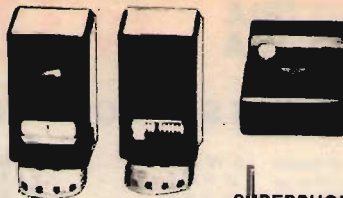

TELEFONO PER AUTO
Potenza 10 + 5W
2 canali
interfono
portata 40-50 Km



SUPERPHONE MOD. CT. 600
Tx 16 MHz
Rx 49 MHz
Potenza 100 mW
Portata 100 mt



SUPERPHONE. MOD. CT 505
Tx 49,680 MHz
Rx 70,725 MHz
Batterie incorporate Ni Cd
Interfono
Portata 7 Km



ITALSTRUMENTI s.r.l.

00147 ROMA - VIALE DEL CARAVAGGIO, 113 TEL. (06) 51.10.262 CENTRALINO

NOVITÀ



URANUS
LINEAR AMPLIFIER

- Potenza massima output: 500 W/AM/FM 1000 W/SSB
- Potenza massima input: 10 W/AM/FM - 20 W/SSB
- Potenza output commutabile su 3 valori
- Manopole per accordo di ingresso e di stadio intermedio per garantire la massima potenza sui 300 canali (25,5 + 28,5 MHz)
- Amplificatore in ricezione regolabile guadagno 27 dB
- Strumenti indicatori potenze input e output
- Manopola di regolazione continua del ritardo in SSB
- Ventola di raffreddamento

Produciamo inoltre i collaudatissimi modelli

JUPITER - NORGE - VULCAN

ELIELCO

ELETTRONICA TELETRASMISSIONI

20132 MILANO - VIA BOTTEGO 20 - TEL 02 - 2562135

SISTEMI D'ANTENNA

SICUREZZA NELLE COMUNICAZIONI

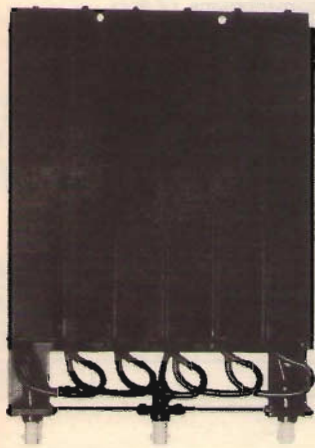

DPF 70/6 S

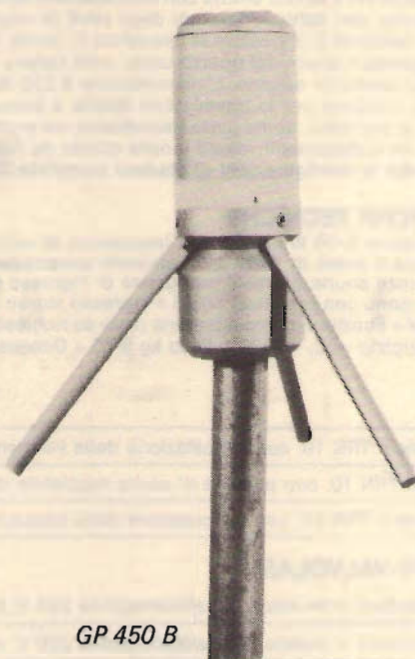

GP 450 B

- Antenne VHF (144-175 MHz) e UHF (430-470 MHz) per uso fisso, veicolare e portatile di alta qualità adatte ad ogni esigenza.
- Antenne VHF (156-162 MHz) per uso marino.
- Filtri duplexer VHF e UHF a 4 o 6 cavità.
- Carichi fittizi da 100 e 250 W fino a 1 GHz.
- Cavi, connettori e accessori.

GP 160 5/8

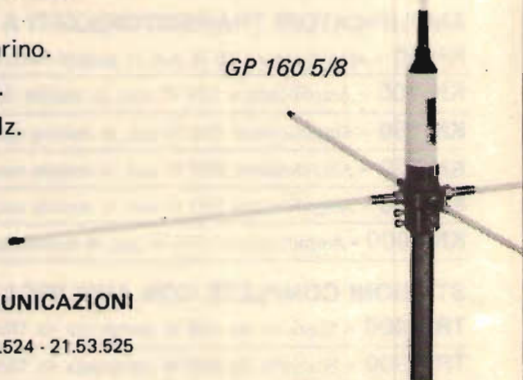

s.r.l.

ELETRONICA TELECOMUNICAZIONI

20134 MILANO - Via Maniago, 15 - Tel. (02) 21.57.891 - 21.53.524 - 21.53.525

LISTINO PREZZI ITALIA / GENNAIO 1982

MODULATORI FM

TRN 10 - Modulatore FM a sintesi diretta con impostazione della frequenza mediante combinatore digitale interno. Il cambio di frequenza non richiede tarature degli stadi di amplificazione per cui, chiunque, anche se inesperto, è in grado in pochi secondi di impostare la frequenza di uscita in un valore compreso nell'intervallo 87.5-108 MHz. La stabilità di frequenza è quella del quarzo usato nella catena PLL. La potenza di uscita è regolabile da 0 a 10 W mediante l'apposito comando esterno. L'alimentazione è 220 Vac e su richiesta anche a 12 Vcc. Questa unità viene utilizzata per le trasmissioni dirette a bassa potenza, per il pilotaggio di qualsiasi amplificatore RF a valvole o a transistor, come parte trasmittente nei ponti di trasferimento in banda FM e come modulatore di rapido impiego nei collegamenti volanti e nelle dirette da fuori studio (alimentazione 12 Vcc).
È l'unità base in tutte le configurazioni di stazioni complete DB Elettronica.

CARATTERISTICHE TECNICHE

Potenza di trasmissione 0-10 W regolabili ◊ Impedenza di uscita 50 ohm ◊ Campo di frequenza 87.5-108 MHz ◊ Cambio di frequenza a steps di 10 KHz ◊ Emissioni armoniche riferite alla fondamentale 78 dB con filtro FPB ◊ Emissione a frequenze spurie 90 dB ◊ Impedenza di ingresso 600-2000 ohm regolabili ◊ Banda passante 20 Hz-75 KHz ◊ Ingresso mono con preenfasi 50 µS ◊ Ingresso stereo lineare ◊ Tensione di esercizio 220 Vac ◊ Consumo a 10 W RF out 38 W ◊ Funzionamento a batteria (solo su richiesta) 12 Vcc, 2.3 A ◊ Funzionamento continuo 24/24 ◊ Temperatura di esercizio -20, +50 °C ◊ Peso kg 9,70 ◊ Dimensioni rack standard 19" × 4 unità.

Modello base	L. 980.000
TRN 10/C - Come il TRN 10, con impostazione della frequenza sul pannello	L. 1.080.000
TRN 20 - Come il TRN 10, con potenza di uscita regolabile da 0 a 20 W	L. 1.250.000
TRN 20/C - Come il TRN 20, con impostazione della frequenza sul pannello	L. 1.350.000

AMPLIFICATORI VALVOLARI

KA 400 - Amplificatore in mobile rack, alimentazione 220 V, in 10 W, out 400 W, serv. 24/24	L. 1.750.000
KA 900 - Amplificatore in mobile rack, alimentazione 220 V, in 10 W, out 900 W, serv. 24/24	L. 2.900.000
KA 2000 - Amplificatore in mobile rack, alimentazione 220 V, in 50 W, out 2000 W, serv. 24/24	L. 5.950.000
KA 2500 - Amplificatore in mobile rack, alimentazione 220 V, in 65 W, out 2500 W, serv. 24/24	L. 7.500.000
KA 4000 - Amplificatore in mobile rack, alimentazione 220 V, in 100 W, out 4000 W, serv. 24/24	L. 11.800.000
KA 5000 - Amplificatore in mobile rack, alimentazione 220 V, in 300 W, out 5000 W, serv. 24/24	L. 19.500.000

AMPLIFICATORI TRANSISTORIZZATI A LARGA BANDA 88-108 MHz

KN 50 - Amplificatore 50 W out, in mobile rack, al. 220 V, serv. continuo 24/24, autoprotetto	L. 600.000
KN 100 - Amplificatore 100 W out, in mobile rack, alim. 220 V, servizio 24/24, autoprotetto	L. 850.000
KN 150 - Amplificatore 150 W out, in mobile rack, alim. 220 V, serv. continuo 24/24, autopr.	L. 1.050.000
KN 250 - Amplificatore 250 W out, in mobile rack, alim. 220 V, serv. continuo 24/24, autopr.	L. 1.950.000
KN 500 - Amplificatore 500 W out, in mobile rack, alim. 220 V, serv. continuo 24/24, autopr.	L. 3.800.000
KN 1000 - Amplificatore 1000 W out, in mobile rack, alim. 220 V, serv. continuo 24/24, autopr.	L. 7.600.000

STAZIONI COMPLETE CON AMPLIFICATORE VALVOLARE

TRN 400 - Stazione da 400 W composta da TRN 10 e KA 400	L. 2.730.000
TRN 900 - Stazione da 900 W composta da TRN 10 e KA 900	L. 3.880.000
TRN 2000 - Stazione da 2000 W composta da TRN 10 e KA 2000	L. 8.050.000
TRN 2500 - Stazione da 2500 W composta da TRN 100 e KA 2500	L. 9.600.000

TRN 4000 - Stazione da 4 KW composta da TRN 150 e KA 4000 L. 14.100.000

TRN 5000 - Stazione da 5 KW composta da TRN 400 e KA 5000 L. 22.500.000

STAZIONI COMPLETE TRANSISTORIZZATE A LARGA BANDA 88-108 MHz

TRN 50 - Stazione completa 50 W composta da TRN 10 e KN 50 L. 1.580.000

TRN 100 - Stazione completa 100 W composta da TRN 20 e KN 100 L. 2.100.000

TRN 150 - Stazione completa 150 W composta da TRN 20 e KN 150 L. 2.300.000

TRN 250 - Stazione completa 250 W composta da TRN 20 e KN 250 L. 3.200.000

TRN 500 - Stazione completa 500 W composta da TRN 50 e KN 500 L. 5.050.000

TRN 1000 - Stazione completa 1 KW composta da TRN 100 e KN 1000 L. 8.850.000

ANTENNE

C 4x1 LB - Collineare a quattro elementi, omnidirezionale, guadagno 8.15 dB, con accoppiatore L. 420.000

C 4x2 LB - Collineare a quattro elementi, larga banda, semidirettiva, guadagno 10.2 db, con accoppiatore L. 460.000

C 4x3 LB - Collineare a quattro elementi, direttiva, larga banda, guadagno 12.8 dB, con accoppiatore L. 500.000

PAN 2000 - Antenna a pannello, a larga banda, 3.5 KW L. 600.000

ACCOPIATORI A CAVO POTENZA 1 KW

ACC2 - 1 entrata, 2 uscite, 50 ohm L. 70.000

ACC4 - 1 entrata, 4 uscite, 50 ohm L. 140.000

ACCOPIATORI SOLIDI POTENZA 3 KW

ACS2 - 2 uscite, 1 ingresso, 50 ohm L. 230.000

ACS4 - 4 uscite, 1 ingresso, 50 ohm L. 250.000

ACS6 - 6 uscite, 1 ingresso, 50 ohm L. 350.000

FILTRI

FPB 250 - Filtro PB attenuazione della II armonica 60 dB, perdita di inserzione 0.1 dB L. 100.000

FPB 1500 - Filtro PB attenuazione della II armonica 60 dB, perdita di inserzione 0.1 dB, per potenza fino a 1500 W L. 450.000

FPB 3000 - Filtro PB attenuazione della II armonica 60 dB, perdita di inserzione 0.1 dB, per potenza fino a 3000 W L. 550.000

FPB 5000 - Filtro PB attenuazione della II armonica 60 dB, perdita di inserzione 0.1 dB, per potenza fino a 5000 W L. 1.000.000

PONTI DI TRASFERIMENTO

PTFM - Ponte in banda 88-108 10 W di uscita, completo di antenne, con freq. programmabili L. 2.700.000

PT01 - Ponte di trasferimento in banda I 10 W di uscita, completo di antenne, con freq. progr. L. 2.700.000

PT03 - Ponte di trasferimento in banda III 10 W di uscita, compl. di antenne, con freq. progr. L. 2.700.000

ACCESSORI

Cavi, bocchettoni, raccordi, distributori, staffe, polarizzatori, valvole, transistors, ecc.

ASSISTENZA TECNICA

Rete di assistenza su tutto il territorio europeo.

I PREZZI DEL PRESENTE LISTINO SI INTENDONO PER MERCE RESA FRANCO PARTENZA DA NS. SEDE, TASSA IVA ESCLUSA.

DB

**ELETRONICA
TELECOMUNICAZIONI**

35027 NOVENTA PADOVANA (PD)
VIA MAGELLANO, 18
TEL. (049) 628594
TELEX 430817 UPAPD I FOR DB

D.E.R.I.C.A. IMPORTEX s.a.s. di P. Teofili & C.

00181 ROMA - via Tuscolana, 285/B - tel. 06-7827376
il negozio è chiuso: sabato pomeriggio e domenica

DALLA RUSSIA PER VOI

Abbiamo acquistato una buona quantità di strumenti; si tratta di apparati di alta qualità e professionalità fabbricati in Unione Sovietica.

Potrete dunque acquistare presso di noi:

ALIMENTATORI da 0 a 50V fino a 10A — **MISURATORI DI POTENZA** per alte frequenze da 1MHz a 78GHz — **VOLTMETRI** per letture di correnti in AC e DC, di valori di tensioni normali e sinusoidali — **OSCILLOSCOPI** portatili da 10 MHz a 250 MHz con storage — **FREQUENZIMETRI** standard per misure accurate di segnali sinusoidali, di impulsi ripetitivi etc. — **GENERATORI DI SEGNALI** da 0,1 GHz a 16,6 GHz — **BILANCE** da laboratorio di precisione fino a Kg. 2 e a lettura diretta fino a gr. 200 e per finire n. 1 — **ANALIZZATORE DI SPETTRO** da 10 MHz a 39,6 GHz.

AFFRETTATEVI A RICHIEDERCI ILLUSTRAZIONI E INFORMAZIONI POICHÈ, PER OGNI TIPO, LA QUANTITÀ È LIMITATA.

URSS URSS

IN OFFERTA SOLO PER QUESTO MESE

5 ponti raddrizzatori 250V 25A	L.	11.000
10 Led rossi 3mm	L.	1.400
Diodi di potenza S1AR12 120V 12A	L.	2.500
MOSFET canale N 3N203	L.	2.300
FET canale P 2N2843	L.	2.300
QUARZI di precisione 8MHz	L.	8.000
FOTOACCOPPIATORI ottici	L.	2.300
FOTODIODI 6734A L. 1.800 MRD159	L.	1.500
TRASFORMATORI di uscita 25-617 per radio e amplificatori matched impedance prim. 1,2k Ω sec. 3,2 Ω	L.	1.500
TRASFORMATORI alim. 500mA prim. 220V con 2 secondari per 4V-8V-12V CONTENITORE e componenti a corredo di detti	L.	2.000
TRASFORMATORI per la costruzione di un alimentatore	L.	1.500
VENTOLE tipo PAPT 220V cm. 12 x 12 x 4	L.	21.500
VENTOLE tipo PAPT 220V cm. 8 x 8 x 5	L.	21.500
STABILIZZATORI per TV 250VA	L.	35.000
STABILIZZATORI per TV Color 450VA	L.	63.000

RTX INTEK FM800 AM/FM 80 canali con squelch e lettura digitale canali completo di antenna per auto o fissa	L.	130.000
RTX MIDLAND ALAN 68 AM/FM 34 + 34 canali omologato L.	L.	191.500

LED GRANDI

Rossi rettangolari	L. 350	quadrati	L.	530
triangolari - circolari			L.	530
Verdi rettangolari			L.	450
quadrati - circolari			L.	650
Gialli rettangolari	L. 450	quadrati	L.	650
triangolari - circolari			L.	650

LED PICCOLI

Rossi quadrati	L.	400
triangolari - circolari	L.	300
Verdi quadrati triangolari circolari	L.	400

ANTIFURTO

CENTRALE allarme completamente automatica con alimentatore per caricabatterie incorporato, controllo delle funzioni a led, 3 chiavi, dispositivo antiscasso cm. 31 x 24 x 10	L.	104.000
BATTERIA ermetica ricaricabile 12V 6A	L.	32.000
RIVELATORE presenza microonde 25 + 30 mt	L.	92.700
AMPOLLA reed \emptyset m/m 4 x 28	L.	300
AMPOLLA reed \emptyset m/m 4 x 33	L.	350
AMPOLLA reed 5A contatti dorati \emptyset mm. 5 x 42	L.	1.200
MAGNETE con foro per fissaggio mm. 22 x 15 x 7	L.	350
MAGNETE POTENTISSIMO \emptyset mm. 10 x 40	L.	1.700
IDEM \emptyset mm. 10 x 50	L.	1.900
CONTATTO NA o NC da incasso con magnete	L.	2.500
IDEM NA o NC da esterno con magnete	L.	2.500
CONTATTO a deviatore con magnete	L.	2.700
CONTATTO a vibrazione (TILT) regolabile NA-NC	L.	2.700
SIRENA elettronica 12V	L.	18.200
SIRENA elettromeccanica 12V 4A	L.	18.000
INTERRUPTORE elettrico a 2 chiavi estraibili nei 2 sensi	L.	5.200
INTERRUPTORE elettrico a 3 chiavi tonde estraibili nei 2 sensi	L.	7.200

IN OFFERTA: Centrale + batteria + 3 contatti a scelta + 1 sirena L. 143.000

VETRONITE E BACHELITE mono e doppia faccia 1Kg.	L.	7.000
PERCLORURO FERRICO 45 BE per incisione di piastre ramate	1/2lt.	L. 2.200
PENNARELLO per c.s. DALOPEN	L.	3.300
FOTORESIST positivo completo di sviluppo e dissolvente con istruzioni	L.	15.000

ATTENZIONE: per l'evasione degli ordini le società, le ditte ed i commercianti debbono comunicare il numero di codice fiscale e richiedere fattura all'ordine. A chi respinge la merce ordinata per scritto si applicherà l'art. 641 del C.P. Per qualsiasi controversia l'unico Foro competente è quello di Roma.

CONFEZIONI CON

6 Led 5mm rossi, 2 verdi, 2 gialli	L.	2.000
10 Led 3mm rossi	L.	1.400
5 portaled 5mm metallici in ottone	L.	1.700
10 fusibili 5 x 20 assortiti	L.	800
Portafusibile 5 x 20	L. 500 da c.s.	L. 150
40 elettrolitici assortiti	L.	2.500
50 poliesteri assortiti	L.	2.200
100 resistenze da stampato assortite	L.	800
100 resistenze 1/4W assortite	L. 1.200 1/2W	L. 1.500
50 zener 1/2W assortiti	L. 4.000 1W	L. 7.500
10 trimmer assortiti	L. 1.500 50 pz.	L. 5.000
5 triac metallici 1,5A-4A-8A assortiti	L.	3.000
5 spine jack mono \emptyset 3,5 con 1 mt di cavo alim.	L.	900
10 potenziometri slider assortiti	L.	5.000
10 potenziometri rotativi assortiti	L.	5.000

GRUPPO ELETTROGENO 3KW - Trifase 220V 120V - Monofase 220V 120V - Motore CONTINENTAL Avviamento a mano

prezzo a richiesta	L.	2.200
MOSFET RCA 40673		
PUNTA AL VIDIA per trapano da circuito stampato \emptyset mm. 0,9 - 0,95 - 1 - 1,1 - 1,2 - 1,3 - 1,4 cad. L. 1.900	10 pz.	L. 15.000
MINITRAPANO per circuiti stampati	L.	9.500
MULTITESTER PHILIPS UTS001 50K Ω V	L.	35.000
CELLA SOLARE al silicio \emptyset mm. 90 - Tensione 0,46V - Corrente 1,2A - Efficienza di conversione 15%	L.	12.000
FOTOTRANSISTOR NPN 9050 (= FPT 100A) con data sheet	L.	1.800
INTEGRATO PER GIOCHI TV TMS1965 (= AY3-8500)	L.	3.400
STRUMENTINO 150 μ A mm. 22 x 27	L.	900
TIMER 24 ore 220V, con memoria meccanica, carico 100A	L.	28.500
VARIAC ISKRA In 220V OUT 0-270V 3kVA	L.	135.000
MICROAMPLIFICATORE BF con finali AC180-AC181, alim. 9V potenza effettiva 2,5 W	L.	2.300
MOTORINO 220VAC doppio asse, 1 giro ogni 12 ore e 1 giro ogni ora, per orologi e timer	L.	3.500
MODULO OROLOGIO SANYO cristalli liquidi, doppio, orario, sveglia, cronometro quarzato, alim. 1,5 A assorb. 6 μ A con schema	L.	24.500
CONTAGIRI meccanico 5 cifre	L.	1.200

DISSIPATORE 5 μ forato per T03 cm. 17 x 8 x 20	L.	1.300
FIBRE OTTICHE in fascio \emptyset mm. 2	al mi.	L. 2.300
I.C. SWITCH a effetto HALL	L.	2.000

MATERIALE SURPLUS

Ove non espressamente specificato, il materiale surplus sotto elencato è in buono stato di funzionamento e conservazione		
TRASFORMATORE 150W, prim. univers. sec. 24V 4A - 18V 1A 18 + 18V = 0,5A	L.	8.000
INTERRUPTORE al mercurio con staffa	L.	1.300
CONTACOLPI 4 cifre con azzeramento meccanico	L.	1.000
VENTOLA tipo PAPST motore a induzione 115V con condensatore per uso a 220V cm. 12 x 12 x 4	L.	14.000

CONFEZIONI CON

portalampane spia colori assortiti	10 pz.	L. 2.000
schede con transistor, integrati, condensatori, resistenze e minuteria varia	al Kg.	L. 3.500
Condensatori assortiti	5Kg.	L. 15.000
Diodi assortiti	50pz.	L. 1.000
Microswitchs, interruptori, deviatori normali e micro assortiti	50pz.	L. 2.000
Microrelè assortiti	10pz.	L. 7.900
Fusibili da 250mA a 10A assortiti	10pz.	L. 6.000
Materiale elettronico assortito	20pz.	L. 900
Viteria americana	1Kg.	L. 2.000
	2hg.	L. 500

N.B. I prezzi possano subire variazioni senza preavviso e vanno maggiorati dell'IVA. Spedizioni in contrassegno piú spese postali. Non si accettano ordini inferiori a L. 10.000. Per le rimanenti descrizioni vedi cq precedenti.

NEWS!



ZETAGI

B300P



250 W AM 500 W SSB in antenna mobile

Alimentazione: 24-28 V 10-15 A
Funzionamento: AM-FM-SSB
Banda: 3-30 MHz

200W AM 400W SSB

ora in antenna mobile con preamplificatore da 25 dB in ricezione. Banda: 3-30 MHz.
Aliment.: 12-14 V 15-22 Amp.
Due potenze di uscita.
Ingresso: 1-10W AM 1-20 WSSB.
Funziona in AM-FM-SSB.

B501 TRUCK

Speciale per camions e imbarcazioni

ZETAGI s.r.l. - via Ozanam, 29
CONCOREZZO (MI) - Tel. 039-649346
Telex: 330153 ZETAGI - I

- cq 7/82 -

ANTENNA HB9 CV 144 MHz - 2 EI

Il modello HB9 CV è una antenna particolare costituita da 2 elementi attivi collegati in opposizione di fase. Delle alte «performances» di questo sistema fanno parte oltre all'alto guadagno in avanti (7,75 dB) comparabile a quelle di una Yagi 3 EI, un eccellente rapporto avanti fianco e avanti retro.

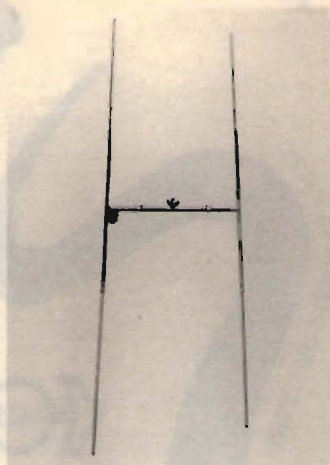

SPECIFICA

Banda Pass. 144/148
Guadagno 7,75 dB
Rapporto avanti retro 7 dB
Rapporto avanti fianco 30 dB
R.O.S. Fig. 1
Lobo di radiaz. Fig. 2

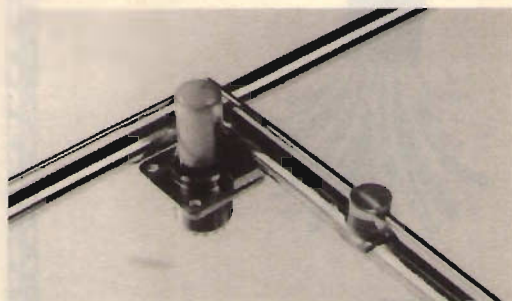

[Fig. II]

ANTENNA SMONTATA

Direttore mm 380
Riflettore mm 380
Culla mm 270
Riflettore cm 104
Direttore cm 9555
Culla cm 27
Guadagno 7,75 dB
Polarizzazione orizzont. o verticale
Peso gr. 270
Imballo scatola cartone 40 x 30 x 5

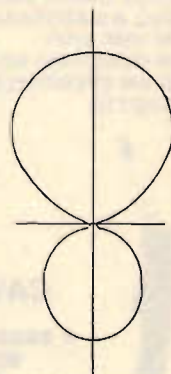

[Fig. I]

LOBO DI RADIAZIONE

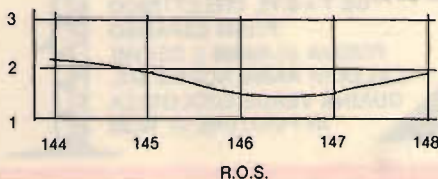

R.O.S.

Giovanni Lanzoni

i2YD
i2LAG

20135 MILANO - Via Comelico 10 - Tel. 589075-5454744

novità
assoluta



ALIMENTERETE
CONTEMPORANEAMENTE
E CON UNICA DISCESA,
FINO A 6 ANTENNE
(HF-VHF-UHF),
UN QUALSIASI ROTORE
ED UN EVENTUALE
FARETTO

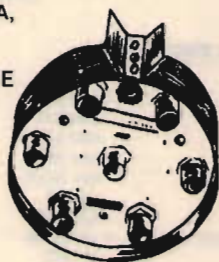

CAVO MILAG FOAM.

A BASSA PERDITA PER VHF/UHF
MISURE ESATTE DEL RG213
PER CONNETTORI PL E N
CC 7 x 0,15, DIELETTRICO
FOAM ESPANSO
FOGLIA DI RAME 5 DECIMI
CALZA DI RAME NORME MIL
GUAINA VERDE ECOLOGICA
IN POLITENE Ø 10,30



TELEX

hy-gain



TURNER

li troverete al
(0377) 830358
o
(06) 5405205

I rivenditori interessati potranno contattarci



NOVAELETTRONICA s.r.l.

Via Labriola - Cas. Post. 040 Telex 315650 NOVAEL-I
20071 Casalpusterlengo (MI) - tel. (0377) 830358-84520

00147 ROMA - Via A. Leonori 36 - tel. (06) 5405205

Giovanni Lanzoni

i2YD
i2LAG

20135 MILANO - Via Comelico 10 - Tel. 589075-5454744



MICROWAVE MODULES LTD

LOOK!!

**UNA GAMMA
DI PRODOTTI
QUALIFICATI**

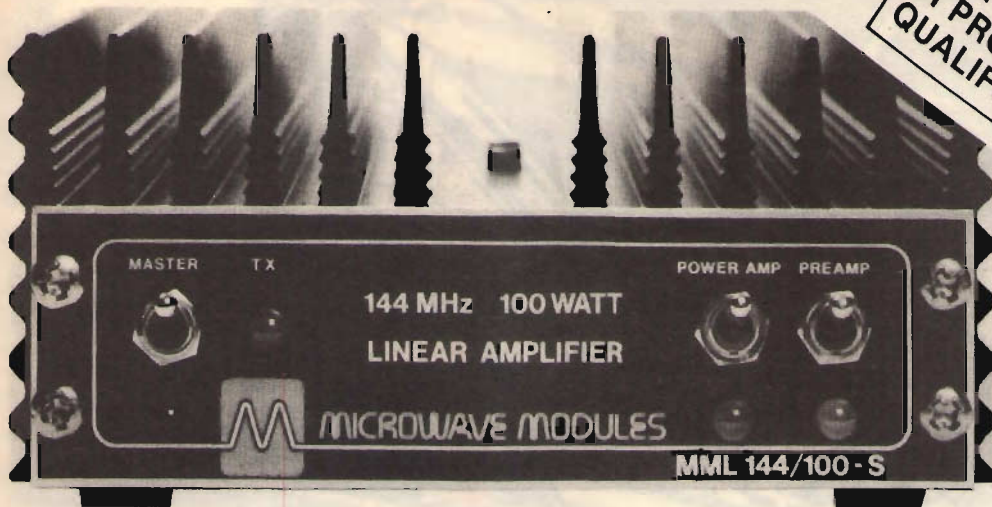

THE NEW 144/100-S!!

POTENZA 100 W out con 10-15 W input.
CLASSE LAVORO LINEARE in SSB CW FM RY SSTV.
PREAMPLI RX ULTRA LOW NOISE con MosFet ad alto guadagno e bassa intermodulazione.
AMPLIFICATORE RF E PREAMPLI RX inseribili dal pannello frontale con indicazione a led.
COMMUTATORE VOX-RF o PTT manuale.
DISSIPAZIONE stadio finale oltre 145 W.

BANDA 144 - 148 MHz a -1 dB.
POTENZA OUT 100 W tipici per 10 W input.
CONSUMO 12 A a 13,8 V per 100 W out.
PREAMPLI RF cifra di rumore migliore di 1,5 dB.
GUADAGNO 12 dB (MosFet 3SK88SQ).
CONNETTORI BNC 50 ohm in dotazione.
MISURE 265 x 117 x 54 1,5 kg.
PROTEZIONE PER SOVRATENSIONI (15 V) e OVER-DRIVE.

I PICCOLI POTENTI PER I QRP

Realizzati per incrementare le possibilità di tutti gli apparati FM SSB da 1 a 3 W (FT290 FT207 FT208 IC2 IC202 IC402 TR2400 FT708 ETC.)

POTENZA 25 W out per 3 W input
10 W out per 1 W input
FREQUENZA 144-148 MHz - 1dB
AMPLIFICATORE LINEARE in SSB
FM CW RY SSTV
ALIMENTAZIONE 13,8 V max e 2,8 A
per 25 W out
PREAMPLI RX cifra di rumore migliore di 1,8 dB
GUADAGNO 12 dB, ULTRA LOW NOISE MosFet
COMMUTAZIONE VOX RF o PTT, plug BNC

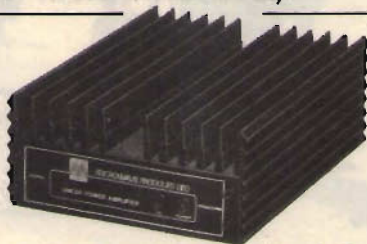

**MML 144/25
PREAMPLI**

POTENZA 20 W out per 3 W input
12 W out per 1 W input
FREQUENZA 430 - 440 MHz a -1 dB.
AMPLIFICATORE LINEARE in SSB
FM CW RY SSTV.
ALIMENTAZIONE 13,8 V max e 3 A
per 20 W out.
PREAMPLI RX cifra di rumore migliore di 3 dB.
GUADAGNO 12 dB ULTRA LOW NOISE FET.
COMMUTAZIONE VOX RF o PTT, plug BNC.

**MML 432/20
PREAMPLI**

DISTRIBUTORE

FERRACCIOLI di F. ARMENGI 14LCK

**radio
communication**

APPARATI-ACCESSORI per
RADIOAMATORI e
TELECOMUNICAZIONI

40137 BOLOGNA - Via Sigonio, 2
Telefono (051) 345697

RIPRODUZIONE VIETATA

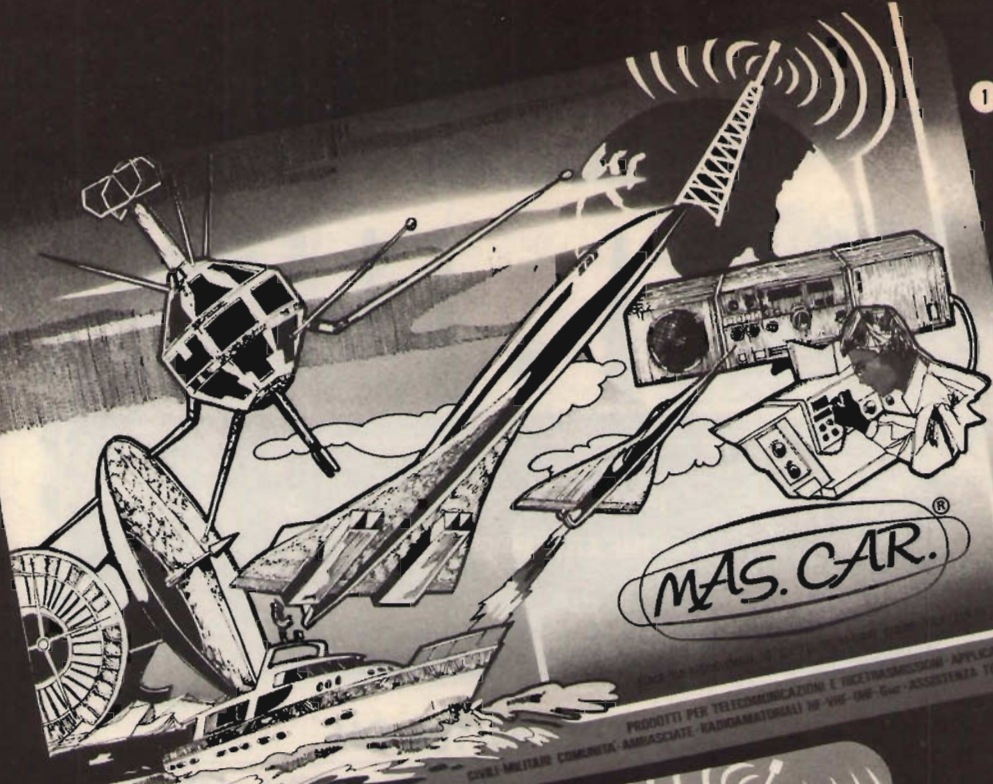

I soggetti sopra esposti, sono stati riprodotti in formato QSL.
Per acquisti (confezioni da 300 pezzi), inviare L. 26.000 comprensive di
spese di spedizioni a: MAS-CAR, Via Reggio Emilia 30 - 00198 ROMA,
specificando il soggetto desiderato (1 o 2).

MELCHIONI PRESENTA la superstazione amatoriale **SOMMERKAMP FT ONE** 0,1 ÷ 30MHz, CW, FSK, SSB, AM, FM, 100W PEP.

INTERNO



Lo FT ONE è un apparecchio eccezionalmente innovativo nel campo delle telecomunicazioni per quanto riguarda la programmabilità e la completezza delle informazioni. Sono caratteristiche queste che si sommano alla famosa qualità costruttiva e alle prestazioni "Sommerkamp". Lo FT ONE vi offre doppia indicazione strumentale per ALC, intensità di campo Rx, consumo Tx, alimentazione DC, discriminatore FM, livello di compressione microfonica, ROS. Doppia indicazione digitale del VFO attivato (sono ben 10), di slittamento positivo o negativo della frequenza, con CLARIFIER inserito. Tastiera per il controllo della frequenza, dell'operazione in semiduplex, dello scanner e per la selezione dei 10 VFO disponibili che possono essere combinati a piacimento anche per la sola Rx e Tx. Anche la spaziatura della commutazione di frequenza può essere programmata a partire da 1 MHz fino a 10 Hz per ogni segmento. La sintonizzazione può essere effettuata con i comandi posti sul microfono. Comandi esterni per il guadagno automatico microfoni con (AMG) noise blanker, risonanza del filtro attivo di bassa frequenza (NOTCH/APF), risonanza e banda passante della media frequenza (SHIFT-WIDTH), livello di compressione della modulazione in RF (RF speech

processor), calibrazione lettura ROS, soglia di squelch in FM, ritmo di modulazione telegrafica, controllo automatico o manuale a diodi PIN dei circuiti RF, sia per il guadagno Rx che per la risposta in frequenza Tx. Questo controllo viene effettuato mediante microprocessore. VOX GAIN, DELAY, DRIVER. Lampade spia per ogni situazione operativa. Circuito BREAK-IN CW, filtraggio della media frequenza attraverso 22 elementi a quarzo. La versione venduta in Italia ne possiede altri 8 per il primo stadio e 6 per il secondo (CW NARROW). Sensibilità Rx 0,3 µV. Alimentatore incorporato.

SOMMERKAMP

MELCHIONI ELETTRONICA

20135 Milano - Via Colletta, 37 - tel. 57941 - Filiali, agenzie e punti vendita in tutta Italia
Centro assistenza DELUCA (I2DLA) - Via Astura, 4 - Milano - tel. 5395158 - 5395156

LA SEMICONDUCTORI

via Bocconi 9, 20136 Milano - Tel. (02) 54.64.214 - 59.94.40
Magazzino Deposito: via Pavia 6/2 - Tel. 83.90.288



MICROTESTER



COMPARATORE



AMPLIFICATORE 25+25 W
V30/15

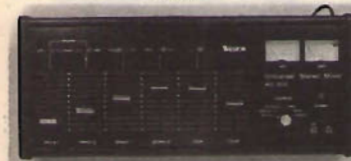

MIXER WESTON MX 800

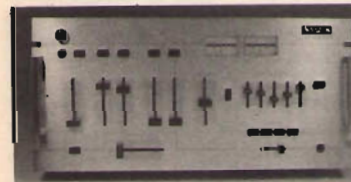

MIXER WESTON MX 900

MIXER DELOS I



Gli ordini non devono essere inferiori a L. 15.000 e sono gravati dalle spese postali e di imballo (5-8 mila). Non si accettano ordini per telefono o senza acconto di almeno 1/3 dell'importo. L'acconto può essere versato tramite vaglia postale, in francobolli da L. 1-2 mila o anche con assegni personali non trasferibili.

ULTIME NOVITA'

COMPARATORE BORLETTI - Indispensabile per chi lavora nella meccanica di precisione. Campo di escursione 5 mm. Ampia scala graduata in centesimi, con la possibilità di leggere fino a un millesimo di millimetro.
AURICOLARE DA CUSCINO - Novità assoluta per ascoltare di notte i programmi della TV oppure alla radio senza recare disturbo. Esecuzione ultra piatto misura 60 x 70 x 20. Robustissimo per tenerlo sotto al vostro cuscino (o anche nello schienale della vostra automobile). Monta internamente una capsula magnetica di altissima fedeltà con una gamma di frequenza da 40 a 18.000 Hz. Questo apparecchio reversibile anche come microfono magnetico di altissima sensibilità. Corredato di 2,5 metri di cavo con jack

60.000 8.000

25.000 4.000

OCCASIONE NON RIPETIBILE

SUPEROFFERTA PER GLI AMATORI DI H.F. CHE NON POSSONO SPENDERE TROPPO MA VOGLIONO MOLTO IN FATTO DI MUSICA E SUONO UN APPARECCHIO MODERNO - COMPATTO - GARANTITO

AMPLIFICATORE LESA SEIMART HF841 = 22 + 22 Watt. Elegantissimo mobile legno con frontale satinato. Manopole in metallo, misure mm. 440 x 100 x 240 - Veramente eccezionale.				— Risposta - Livello-Frequenza -		15+30000 Hz
— Ingressi	MAG	XTAL	TAPE	TUNER		
— Sensibilità agli Ingressi	3,5	200	200	200 mV	— Risposta - Livello-Frequenza -	
— Tens. max di ingresso	45	2500	2500	2500 mV	Ingressi lineari + 1,5 dB	
— Impedenza di ingresso	47 K	1 MΩ	1 MΩ	1 MΩ	Ingresso equalizzato + 2 dB	
— Equalizzazione	RIAA	LIN.	LIN.	LIN.	— Fattore di smorzamento	
— Reg. toni bassi a 50 Hz				+ 14 dB	da 40 a 200 KHz	
— Reg. toni alti a 15 kHz				+ 14 dB	— Rapporto segnale/disturbo	
— Distorsione armonica				< 0,5%	> 80 dB rif. a 2 x 50 mW	
— Distorsione di intermodulazione				< 0,7%	> 80 dB rif. a 2 x 15 W	
50 - 700 Hz/4 : 1					— Semiconduttori al silicio	
					26 transistori	
					1 rettificatore a ponte	
					2 diodi	
					— Loudness regolabile	150.000 65.000 LIQ. 60.000

AMPLIFICATORE stereo, 25 + 25 Watt completo di preamplificatore, equalizzatore con ingressi piezo e magnetici. Alimentazione 220 Volt, montato su due telaietti già completamente cablati e collegati. Altissime caratteristiche in H.F. (consultare la voce Amplificatore LESA 841). Completo di mascherina in alluminio satinato e serigrafato, manopole professionali metalliche

120.000 45.000

MICROTESTER HM-101. Undici portate in ohm, DC, AC - 2000 ohm/volt. Alimentazione con normale pila a stilo, cambio portate con commutatore. Misure da taschino mm 85 x 60 x 25, peso inferiore a 50 grammi. Completo di puntali

55.000 15.000

GRANDE NOVITA' PER CHI SI INTERESSA DI COMPUTER

GRUPPO DI REGISTRAZIONE DATI su normalissime cassette «OLIVETTI CTU 5410» nuovo. Completo di schede per i controlli elettronici delle funzioni in arrivo e partenza, decoder, generatori di impulsi ecc. Tre motori superprofessionali «MAXELL», alimentazione 220 Volt 30 W con doppie stabilizzazioni in alternata ed in continua. Ventole di raffreddamento con stabilizzazione termica dell'interno. Pensate alla comodità e risparmio di poter registrare i dati del vostro computer su normali cassette stereo 7. Dimensioni cm. 30 x 15 x 30. Pochi esemplari. OFFERTISSIMA

2.980.000 190.000 LIQ. 85.000 15.000

APPARECCHIATURE PER DISCOTECHES

COMPLESSO PER LUCI PSICHEDELICHE - Il gruppo è composto da due colonne componibili di tre faretto colorati da 100 watt ciascuno con possibilità di aggiungerne altri. Centralina a tre canali da 1000 watt ciascuno con regolazione di sensibilità di ingresso e tre regolazioni separate per ogni canale (alti - medi - bassi). A richiesta la centralina viene fornita con microfono incorporato oppure da collegare direttamente all'uscita alle casse

90.000 + 60.000 + 68.000
39.000 + 39.000 + 28.000
(= 106.000) LIQ. 84.000

PROIETTORE STROBOSCOPICO «APEL L12» già completo e montato in modulo esagonale. Lampada strobo da 90 Joules, regolazione lampi da 4 a 50 al secondo
LAMPADA FLASH/STROBO - SEMI-COIN PLAY - da 150 Joules. Regolazione da 2 a 25 lampi al secondo. Esecuzione professionale metallica a faretto con lente rifrangente con proiezione diffusa. Alimentazione 220 Volt
LAMPADA COLORATA A FARETTO tipo professionale potenza 100 Watt di colore rosso chiaro, rosso scuro, giallo, arancio, verde chiaro, verde scuro, blue, viola ecc.
LAMPADA COLORATA A FARETTO tipo professionale, colori come sopra ma da 150 Watt

105.000 55.000 LIQ. 48.000
125.000 65.000 LIQ. 58.000
cad. 3.000
cad. 4.000

SERIE MIXER ATTIVI PER USO PROFESSIONALE ALIMENTAZIONE 220 Volt

(Ingressi con i valori classici Micro 600 ohm - Phono 50 Kohm - Aux 500 Kohm)

MIXER WESTON MX800 6 ingressi con preascolto, due wumeter illum. Dimensioni mm 370 x 150 x 100
MIXER WESTON MX900 6 ingressi, preascolto, due wumeter illum., equalizzatore a 5 bande, speciale per banchi regia, discoteche, radio libere ecc. Esecuzione che può essere adottata sia da banco sia da rack. Dim. mm 500 x 210 x 100
MIXER DELOS I - 5 canali (due Phono più 1 Tape Tuner + 2 micro) con preascolto in cuffia. Alimentazione a 9 Volt cc, viene fornito anche del suo alimentatore per il funzionamento a 220 Volt. Apparecchio di piccole dimensioni e di una buona professionalità per chi non vuole spendere molto. Mobilito nero elegante
MIXER DELOS II - 5 canali come sopra, preascolto in cuffia. Alimentazione 9 Volt cc, viene fornito del suo alimentatore per il funzionamento a 220 Volt. Con controllo del segnale da due wumeter. Apparecchio di un'ottima professionalità montato in un elegante mobile di colore nero formato rack inclinato a legge

220.000 148.000

480.000 345.000

180.000 98.000

210.000 126.000

PARTITA ROTORI ANTENNA «STOLE o FUNKNER». Garantiti con rotazione 360°. Master alimentato 220 Volt.

Portata oltre 50 kilogrammetri in torsione. Discesa con 3 fili. Approfittare degli ultimi pezzi a disposizione all'incredibile prezzo

Listino L. 135.000 Offerta L. 68.500.

MIXER DELOS III



MECCANICA PER COMPUTER



MANGIANASTRI



ATTENZIONE

Questo mese le nostre inserzioni sono in formato ridotto avendo stampato a parte il nuovo catalogo. Prima di fare ordinazioni consultate i numeri di Febbraio di ELETTRONICA 2000 - SPERIMENTARE - CO ELETTRONICA per trovare il catalogo generale ove troverete: TRASFORMATORI - ALIMENTATORI - INVERTER - MOTORI - TRANSISTOR - RELE' - INTEGRATI - ALTOPARLANTI - CROSSOVER - CASSE ACUSTICHE - AMPLIFICATORI - PIASTRE GIRADISCHI NORMALI E PROFESSIONALI - PIASTRE DI REGISTRAZIONE - NASTRI - CASSETTE - UTENSILERIA - STRUMENTI ED ATTREZZI e mille e mille altri articoli interessanti sia tecnicamente sia come prezzo.

A tutti coloro che ordineranno subito cercheremo di mantenere gli stessi prezzi malgrado tutti gli aumenti e svalutazioni in corso. SE NON VI E' POSSIBILE CONSULTARE LE RIVISTE PRECEDENTI O SE VOLETE ESSERE INFORMATI ANCHE SUI NUOVI PRODOTTI « LA SEMICONDUZIONE » E' LIETA DI POTER OFFRIRE GRATUITAMENTE IL NUOVO CATALOGO ILLUSTRATO INVIANDOCI SOLAMENTE UN FRANCOBOLLO DA L. 1.000 PER LE SPESE POSTALI.

SERIE ASCOLTANASTRI E AUTORADIO A NORME DIN ESTRAIBILE

ASCOLTANASTRI AMPLIFICATO per auto originale - ASAKI - oppure - PLAYEV - stereo 5+5 Watt. Con pochissima spesa e pochi minuti di lavoro la vostra auto avrà il suo impianto stereo. Dimensioni minima (mm. 110 x 40 x 150). Controlli separati di volume per ogni canale, completamente automatico.

ASCOLTANASTRI amplificato - BIG POWER - 17+17 Watt. Norme Din. Comandi polifunz. tono bilanciamento. Reas acustica ineccepibile.

AUTORADIO con ascoltanastris 7+7 Watt completa di mascherina, manopole ed accessori marche - SILK SOUND -, PA-CIFIC -, NEW NIK -

AUTORADIO come sopra ma con ascoltanastris con autoreverse Mod. « VIMIX »

AUTORADIO « PLAYER » con incorporato amplificatore 25+25 Watt, equalizzatore a cinque bande (60 Hz - 250 Hz - 1 KHz - 3.5 KHz - 10 KHz) filtro « slicer », vera novità a prezzo eccezionale

AUTORADIO Mod. con norme Din 20+20 Watt di potenza con display digitale per la lettura della frequenza in AM-FM-FM stereo e dell'orologio segnatempo, equalizzatore amplificatore incorporato con 5 bande di frequenza con il taglio da 60 Hz a 10 KHz complesso di ascoltanastris, ultimissima novità

145.000	39.000
120.000	60.000
	77.000
	115.000
	196.000
480.000	230.000



AR003



AR002



AR001

HI-FI IN AUTO IN OFFERTA SPECIALE

Per i primi che ce ne faranno richiesta abbiamo 50 set costituiti da autoradio mod. - NEW NIK - stereo AM/FM da 7+7 Watt con mangia-cassette + plancia estraibile + coppia altoparlanti Ø 180 mm di tipo coassiale a 2 vie con mascherina + antenna telescopica professionale con chiave di blocco + serie filtri per candele e generatore per un valore di Lire 220.000 che offriamo a sole Lire

Un'altra grande possibilità è data dallo stesso set, ma con autoradio mod. - VIMIX - stereo, con caratteristiche analoghe, con mangiacassette fornito di dispositivo di autoreverse. Il tutto a sole Lire

118.000
138.000

AMPLIFICATORE EGUALIZZATORE per auto originale - ASAKI - 25+25 Watt, gamma di frequenza da 20 Hz a 30.000 Hz. Precisi controlli di frequenza a slider a 80-150-400 Hz e 10-2,4 - 16,8 - 15 K-Hz a 12 dB. Dimensioni ridottissime (100 x 45 x 160 mm) installazione rapidissima. Controllo livelli con doppia fila led (una per canale) visibilissime anche viaggiando. La vostra macchina diventerà una sala da audizione

PLANCIA UNIVERSALE ESTRAIBILE per autoradio. Dimensioni DIN standardizzate per qualsiasi macchina ed apparecchio. Completata di ogni accessorio, color nero satinato, elegantissima e robusta

PLANCIA NORME DIN per autoradio con innesto a 14 pin p.r. apparecchi con FADER (bilanciamento separato di quattro altoparlanti + comando automatico antenna elettrica come hanno le nostre autoradio Picco 750, Futon, Player, ecc.)

PLANCIA universale estraibile solo per ascoltanastris, dimensioni standard

BORSA in pelle a tracolla per portarsi dietro l'autoradio

ANTENNA DA AUTO AMPLIFICATA. Per risolvere immediatamente l'installazione (si avvia direttamente sulla canalina) ed ottenere un rendimento ottimo anche con radio poco sensibili. L'alimentazione è a 12 Volt attaccata direttamente alla batteria auto. Sfilotto lungo solo 36 cm (1/2 ondo) amplificatore oltre 135 dB

ANTENNA a grandina, attelito cromato e canocchiale, lunghezza max 110 cm.

EIS OROLOGIO A QUARZO per auto, funzionamento 12 Vcc, display verdi giganti, spegnimento luminoso disinserendo la chiaveva d'accensione pur rimanendo in funzione il segnatempo (consumo inferiore ad 1 mA). Applicazione facilissima e rapida su qualsiasi automobile

ASPIRAPOLVERE DI POTENZA PER AUTO 12 V. Eccezionalmente potente, aspira sigarette, polvere, sassolini, ecc. Completo di tutti i ricambi necessari per ogni esigenza. Dimensioni cm 20 di diametro

REDUTTORE DI TENSIONE IN CC (per chi in auto vuole avere tensioni stabilizzate da 12-9-7,5-6 Volt 350/500 mA)

REDUTTORE DI TENSIONE STABILIZZATO IN CC da 12 a 12 Volt stabilizzato 2 Amp.

ELEVATORE DI TENSIONE da 6 CC a 12 CC 1,8 Amp.

185.000	83.000
28.000	10.000
48.000	15.500
	16.000
	6.000
32.000	13.000
	6.000
40.000	20.000
75.000	33.000
	6.000
	9.000
	10.000

NUOVI TIPI ALTOPARLANTI PER AUTO SERIE HI-FI

Sono completi di mascherina e rete nera, camera emisferica di compressione a dirigibilità suono, sospensioni in dralon tropicalizzato per resistere al sole e al gelo, impedenza 4 ohm.

IA/1 BICONICO ad una frequenza 48/14.000 Hz, potenza 20 W. Ø 160 mm

IA/2 COASSIALE composto da un woofer 20 W + tweeter 10 W. Banda da 45 a 18.000 Hz, crossover incorporato, potenza effettiva applicabile fino a 25 W. Ø 160 mm

IA/3 COASSIALE composto da un woofer di 25 W + un middle 15 W + un tweeter 15 W. Crossover incorporato, banda frequenza 40/19.500 Hz, potenza effettiva applicabile 30/35 W. Ø 160 mm cad.

IA/5 BICONICO a larga banda da 45 a 15.000 Hz, potenza 18 Watt. Ø 130 x 130 mm

IA/6 COASSIALE composto da woofer 18 W + tweeter 10 Watt, frequenza 45/18.000 Hz, crossover incorporato (potenza effettiva 22 Watt). Ø 130 x 130 mm

IA/7 TRICOASSIALE composto da woofer 20 Watt + middle 15 Watt + tweeter da 15 Watt, crossover incorporato (potenza effettiva 30 Watt, frequenza 40/19.500 Hz). Ø 130 x 130 mm cad.

IA/7bis ALTOPARLANTE ellittico biconico 20 W (80/18.000 Hz). Dimensioni mm 150 x 100 adatto specialmente per Peugeot - Golf - Mercedes - Renault - BMW - Volvo cad.

IA/8 ALTOPARLANTE ellittico come sopra ma con tweeter coassiale con crossover incorporato. Potenza effettiva 25 Watt (80/20.000 Hz) cad.

IA/10 ALTOPARLANTE rotondo Ø 160 a larga banda, 20 Watt (40/17.000 Hz) sospensione e cono in tela e dralon stampato. Grande potenza e grande resa cad.

IA/20 GRUPPO ALTOPARLANTI in elegante mascherina rettangolare cm 20 x 12. Woofer diam. 100 + tweeter Ø 65 orientabile. Potenza 30 W totali (80/19.000 Hz) cad.

IA/21 GRUPPO come sopra misura cm 22 x 14. Woofer Ø 130 + Tweeter Ø 65 orientabile. Potenza totale effettiva 45 Watt (80/20.000 Hz) cad.

IA/25 ALTOPARLANTE ORIENTABILE contenente altoparlante a sospensione e larga banda sospensione schiuma. Potenza effettiva 10 W (80/18.000 Hz). Diametro della sfera a larga banda sospensione schiuma. Potenza effettiva 10 W (80/18.000 Hz). Diametro della sfera 10 cm cad.

BOX per auto, per altoparlanti da Ø 130 serie IA/5 IA/6 IA/7, dimensioni mm 140 x 140 x 100. Speciale per una rapida, elegante e tecnicamente perfetta installazione altoparlanti sia sul cruscotto, sia sul lunotto posteriore della macchina. Eventualmente BOX completo della sua mascherina rete fittissima, e del suo parapoggia-convogliatore suono

35.000	14.000
48.000	20.000
120.000	28.000
28.000	12.000
42.000	18.000
69.000	26.000
45.000	18.000
42.000	19.000
42.000	17.000
83.000	29.000
97.000	32.000
22.000	13.000
	3.000
	4.800



EGUALIZZATORE EQ203

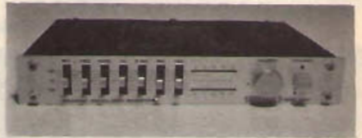

EGUALIZZATORE EQ725



RADIOVEGLIA F778

FINALMENTE ANCHE IN TALLA I FAMOSI ARTICOLI DELLA SHEFFIELD

SHEFFIELD AR003 funzionante in AM/FM stereo, equipaggiata di lettore nastri con autoreverse, indicatore digitale di sintonia ed orologio digitale. Potenza 25 watt per canale.

SHEFFIELD AR002 funzionante in AM/FM stereo con equalizzatore grafico a 5 bande e lettore nastri di elevata qualità. Potenza 25 watt per canale

SHEFFIELD AR001 funzionante in AM/FM stereo con lettore di nastri di alta qualità dotato di autoreverse. Potenza maggiore di 7 watt per canale

SHEFFIELD CRC1550 funzionante in AM/FM stereo, equipaggiata di lettore nastri sia normali sia metal. Equalizzatore a cinque bande da 60 Hz fino a 10 KHz. 25 Watt effettivi per canale, fader per il comando bilanciato di quattro altoparlanti

SHEFFIELD BED 725 amplificatore equalizzatore 25+25 Watt, bilanciamento anche su quattro altoparlanti con fader incorporato, lettura potenza su doppia fila led rettangolari colorati, sette bande di frequenza da 60 Hz a 15 KHz, esecuzione ridottissima mm 175 x 22 x 110

SHEFFIELD BED 203 amplificatore equalizzatore con caratteristiche uguali al precedente ma con 10 bande di frequenza da 30 Hz a 15 KHz, dimensioni sempre ridotte mm 175 x 126 x 20

RADIOVEGLIA « SHEFFIELD F778 » DIGITALE con lettura dell'ora o display grandi giganti. La sveglia automatica può inserire sia il ronzatore sia la radio. Alimentazione 220 Volt con incorporata batteria 9 V per il funzionamento anche in mancanza di corrente, gemme di ricezione FM/AM, potenza 0,5 Watt, elegante mobiletto colore alluminio

RADIOVEGLIA « SHEFFIELD F788 » DIGITALE come sopra ma con lettura dell'ora a display verdi giganti, gamme di ricezione FM/AM ad altissima sensibilità, potenza 2 Watt. Elegante mobile colore legno. Dimensioni 100 x 70 x 30 mm

580.000	230.000
390.000	198.000
285.000	115.000
235.000	165.000
145.000	75.000
185.000	82.000
52.000	35.000
64.000	46.000



RADIOVEGLIA F788

MANGIADISCHI

PER CHI VUOLE AVERE NEL TASCHINO OPPURE IN CASA VOSTRA L'ALTA FEDELTA' O LA RADIO IN STEREOFONIA

ed ascoltare per strada, in moto, in viaggio i vostri programmi o nastri preferiti offriamo le nuove serie di riproduttori o ricevitori ultraleggeri e compatti, corredati dalle relative microcuffie ad altissima fedeltà, borsa, cinghie ed accessori. Possibilità di inserire una seconda cuffia o altoparlanti supplementari. Marche: Stereo Boy - Orion - Technicon ecc.

MN 1 RIPRODUTTORE miniaturizzato stereo sette. Dimensioni cm. 9 x 13 x 13, peso 350 grammi.

MN 4 RADIORICEVITORE in AM ed FM stereo. Antenna incorporata nel cavetto cuffia. Fedeltà e stabilità assoluta. Misura cm. 8,5 x 12 x 2, peso grammi 215, e per un migliore e più economico uso dai suddetti

MNB/4 KIT di quattro batterie ricaricabili al Nichel-Cadmio da 450 mA. Permettono un funzionamento di oltre cinque volte quello delle pile dopoiche in una notte di ricarica sono pronte. Complete di caricabatterie.

98.000
68.000
14.000





STAMPANTE EPSON

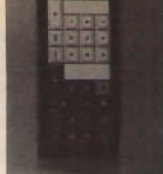

TASTIERA

MINIREGISTRATORE originale « HONEYBELL HB.201 » - Piccolo miracolo della tecnica. Il registratore da tenere nel taschino per incidere a scuola, conferenze, discussioni di affari. E' un testimone invisibile della vostra giornata. Completo di due cassette. Dimensioni mm. 140 x 60 x 30. Peso 90 grammi.

198.000 85.000

MINIREGISTRATORE « BRAND CDX » con cassette normali da stereo 7. Apparecchio di minime dimensioni (116 x 155 x 45 mm.) e minimo peso (500 grammi) ma già con caratteristiche professionali. Completo di ogni accessorio; alimentazione con normali pilette stilo; microfono incorporato a condensatore. Con questo apparecchio si possono già fare registrazioni di due ore ad alto livello.

180.000 62.000

REGISTRATORE PORTATILE a BOBINE originale « REVUE T2 » alimentazione rete e batteria. Scatto 3 Watt. Bobine da 210 mm. Tutti i comandi vengono effettuati elettricamente con un'unica manovella. Strumentato indicatore; Livello e carica batteria. Apparecchio compatto e leggero vi permette di incidere e riscattare su nastri che sono sempre più fedeli delle cassette. Corredato di microfono ed in omaggio una bobina di nastro vergine. Dimensioni mm 280 x 280 x 110 Per i più esperti in elettronica, forniamo anche la tastina stereo e un microteleselettore pramplificato con uscita 3 Watt

75.000 22.000

Per il inserire dentro il suddetto registratore a farlo diventare completamente stereofonico. TESTINA + TELAETTO (5 transistori) MANGIADISCHI 45 giri e batterie con altoparlante ad alta resa. Controllo volume, tono ed espulsione disco completamente automatico. Potenza 2 W. Completo di borse portadischi e ambedue foderati in pelle sky MANGIANASTRI AMPLIFICATO PORTATILE completamente automatico con disinquinamento della cassetta a fine audizione. Potenza 1,5 watt; alimentazione a V o a rete; leggerezza: 300 gr. ideale per sentire le cassette in auto, in spiaggia, in strada, ecc. Atteco per alimentazione esterna. Misure 150 x 150 x 100 mm.

Offertissima L. 25.900

Grande offerta L. 39.000

LE INTROVABILI E MERAVIGLIOSE OFFERTE DEL MESE

Come di consueto una volta ogni due mesi LA SEMICONDUCTORI vuole offrire alla Sua Clientela le rarità del mercato elettronico ed hobbistico. Siamo sicuri di fare cosa gradita agli intenditori mettendo a disposizione e prezzi fallimentari delle rarità in tutti i campi della tecnica. Chi vuole approfittarne deve affrettarsi. Pochi posti a magazzino.

MECCANICA STAMPANTE originale « EPSON ». Questa è l'unica occasione per risolvere il problema della stampa del tuo calcolatore numerico elettronico. Piccola meraviglia meccanica ed elettronica della famosa casa giapponese. Completamente automatica a 22 dischi combinatori di numeri e segni di operazioni, virgola, punti ecc. dos funzionamento a 12 Volt. Micromotore incorporato controllato a tiristori, gruppo elettronico di amplificazione e decodificazione a darlington, pilotaggio del 22 elettromagnetici a impulsi controllati da 24 diodi, avanzamento automatico dell'eventuale nastro con Inversione dello stesso a fine corsa, controllo di posizione e scatti con un microgruppo ottico composto da microlampada, fotocellula e disco perforato. Tutti i movimenti ed ingranaggi in teflon. Il prezzo che vi chiediamo non è nemmeno un quarto del valore del solo microfono o della microfotocellula. Misure mm 100 x 70

160.000 15.000

TASTIERA NUMERICA per detta automatica. Completamente montata. 30 tasti per la numerazione, simboli, memorie, segni, radici ecc. Misure mm 250 x 90 x 30

80.000 10.000

KIT PER IL MONTAGGIO - per detti composto da due master in grandezza naturale, vetrine doppia faccia, una memoria, 4 integrati interfaccia, 3 simul, 3 comutatori e sette multipli e tutti gli schemi del valore di L. 80.000 a sole L. 12.000 PER CHI ACQUISTERÀ TASTIERA STAMPANTE SCHEMI ECC. ANZICHE' L. 37.000 SUPER OFFERTA L. 32.000.

ARRIVA L'ESTATE « PROTEGGETE LA VOSTRA CASA DAI LADRI »

Si avvicina la stagione che si lascia la propria abitazione o laboratorio molto di più che durante l'inverno. Abbiamo rilevato cento gruppi anti-furto professionali che possiamo offrire ad un prezzo talmente basso da rendere sicuri da ogni sgradita visita i vostri locali al costo di qualche sigaretta al giorno.

CENTRALINA AUTOMATICA originale « ITT ». Gruppo elettronico della nota casa programmata per tutte le combinazioni. Alimentazione 220 Volt con caricatore per tenere costantemente in efficienza l'accumulatore. Ingresso a scatto istantaneo per i sensori della finestra. Ingresso a ritardo regolabile fino a 60 secondi per il sensore della porta di entrata. Ingresso per eventuale collimazione con altro sistema di allarme. Inoltre ha incorporata una piccola sirena di preavviso che segnala a chi entra distrettamente in casa di disinnescare l'allarme entro pochi secondi prima del suono vera e propria. Controllo visivo a led, comandi eseguibili solo con le chiavi in dotazione non falsificabili. Corredata di otto sensori magnetici doppi per porte o finestre. Questi sensori hanno ciascuno una coppia di magneto/contacti in opposizione per evitare che i ladri possano bloccarli con un magnete dell'esterno. Mobilfetto in robustissima lamiera d'acciaio finemente verniciata e a prova di martello. Misure cm 20 x 31 x 8

430.000 128.000

46.000 25.000

EVENTUALE BATTERIA 12 Volt 2 A incorporabile nel mobilfetto

RADAR A MICROONDE. Il più sofisticato sistema di controllo volumetrico basato dalla proiezione e dal ricevimento di microonde proprio come nel radar aeronautici. Da la possibilità di controllare una superficie di 20x20 metri segnalando qualsiasi cosa che si muova nel suo raggio. Completa di tutti i controlli di sensibilità, ritardo ed angolarità. E' un vigile costantemente all'erta e che non si lascia nemmeno avvicinare anche alle spalle. La si collega direttamente alla centralina assieme ad altri sensori

340.000 125.000

45.000 20.000

SIRENA A MOTORE 12 Volt tipo pompieri

AUTOMODELLI RADIOCOMANDATI A PREZZO DI LIQUIDAZIONE FALLIMENTARE

SERIE NORMALE Meravigliose riproduzioni in scala 10/1 di tre automazzi. Sono completi anche di trasmettitori, accessori, antenna ecc. Il prezzo in offerta è esattamente un terzo di quello che venivano venduti nel 1980. Sono in scatola di montaggio, oppure se già montati, con migliorazioni di L. 3.000 cad. Portata del trasmettitore circa 50-60 metri. Comando avanti-indietro - sinistra - destra. Nel camicione si alza anche il ribaltabile.

Modello RITMO ALITALIA misure cm 38 x 18 montata e tarata 26.000

Modello STRATOS PIRELLI misure cm 50 x 23 montata e tarata 29.000

Modello TIR FERRARI misure cm 38 x 18 montata e tarata 27.000

SERIE PROFESSIONALE 4 CANALI indipendenti proporzionali con trasmettitore. Comandi a leve direzionali e indipendenti uno dall'altro. Lampeggianti durante le sterzate, scatto e ripresa veloce. Portata TX oltre 100 metri. Meravigliosi modelli ultrarapidi già adatti per competizioni. Valore di listino oltre L. 100.000 (Introvabili in commercio)

Modello MERCEDES COUPE RALLY misure cm 40 x 20 montata e tarata 49.000

Modello FERRARI 528B misure cm 40 x 20 montata e tarata 49.000

SERIE SUPER PROFESSIONALE 4 canali proporzionali a 1 canale luci. Comandi a leve indipendenti con controlli di sterzo per un perfetto assetto della ruota e regolazione di zero del motore per partenza a comando da fermo. Possibilità di accensione dei fari tramite il unico candel. Questi modelli permettono marcia avanti lenta, veloce, accelerazione e decelerazione graduale, marcia indietro, scatto rapidissimo, stabilità di marcia elevatissima. Portata oltre 100 m. Modelli estremamente curati nei dettagli e adettissimi per competizioni su pista.

montata e tarata 89.000

montata e tarata 69.000

Modello FERRARI 512BB misure cm 40 x 20 95.000 35.000

Modello MERCEDES 450 SLC misure cm 40 x 20 38.000 12.000

XRT RADIOCOMANDO TRE CANALI, coppia trasmettitore e ricevitore applicabili a qualsiasi modello. Esegue tre comandi separatamente. Alimentazione 8-12 V. Il trasmettitore è già corredato di leve di comando ed antenna

montata e tarata 48.000

montata e tarata 18.000

Modello PORSCHE miniaturizzato (misure solo cm. 22 x 9 x 7) velocissimo. Marcia avanti indietro con sterzata automatica. Trasmettitore con portata a circa 50 metri. Completo ogni accessorio. Offerta ultrasegnaletica.

AUTOPISTA ELETTRICA a forme di « Otto Gigante » (misure circa 1500 x 500 mm) composta da sedici elementi componibili, due auto velocissime, due comandi di regolazione velocità, doppi inncori, sopralzi per costruzione ponte e tutti gli accessori. Funzionamento a pile

48.000 18.000

Modello VICTORIUS TELEGUIDATA - lunghezza cm 80, due motori elettrici, corredi di cambio, con lancio ad alettonico automatico. Marcia avanti-indietro a destra e sinistra. Riproduzione di grande effetto, corredate dai suoi relativi comandi, cavo ecc. Quasta porterei si presenta ad essere modificata con i nostri radiocomandi RC1-RC4-RC5

65.000 34.000

ANFIBIO TELEGUIDATO - lunghezza cm 50. Pub benissimo viaggiare sia sulla terra ferma come immergersi nell'acqua, corredato di tre razzi che possono essere lanciati automaticamente. Questo modello si presenta ad essere modificato con i nostri radiocomandi (vedi voci RC1-RC4-RC5)

52.000 21.000

RIMORCHIATORE LIBECCO I/A RADIOCOMANDATO - lunghezza cm 53. Riproduzione fedelissima dell'omonimo potente rimorchiatore d'alto mare in uso nei principali porti italiani. Radiocomando al quarzo con marcia avanti-indietro. Questo è un modello già di alta classe, ricco di particolari, altamente rifinito

50.000 24.000

RIMORCHIATORE LIBECCO II/B RADIOCOMANDATO - esistente a caratteristiche come il precedente ma con doppio motore, radiocomando modulare al quarzo tre canali, marcia avanti-indietro-virata a destra e a sinistra

72.000 36.000

RADIOCOMANDI COMPLETI DI TX 9 volt ed RX 6 volt

RC/1 RADIOCOMANDO monocanale 3 funzioni, telaetto trasmettitore + telaetto ricevitore montati e tarati. Speciale per comandi cancelli, modellismo, pompe, antifurto ecc. Portata 100 metri. Alimentazione 9-12 V. Il ricevitore monta una coppia di finali di potenza per pilotare direttamente servo comandi sino a 2 A. Il trasmettitore è completo di involucro e tasti di comando

40.000 12.000 LIQ. 9.000

RC/4 RADIOCOMANDO a 3 canali d'intenti a 7 funzioni separate. Questo apparecchio monta integrati della serie TTL per la modulazione e decodifica. Consigliato ai modellisti che devono eseguire operazioni indipendenti una dall'altra nelle loro costruzioni. Trasmettitore completo di contenitore con tasti e volantino

80.000 25.000 LIQ. 12.000

95.000 31.000 LIQ. 16.000

RC/5 RADIOCOMANDO come sopra ma con trasmettitore quarzato

9.000 3.000

SC/1 SERVO COMANDO con micro motore potentissimo 3 volt e relativo riduttore di giri rapporto 25/1 pilotabile direttamente coi suddetti radiocomandi

15.000 5.000

SC/3 SERVO COMANDO con dispositivo a scatti con 4 posizioni per azionamento timoni, sterzo, flip-flop ecc. Motorino come sopra con riduttore frizionato e sistema alterante

15.000 5.000



FERRARI



MERCEDES



RX SELETA



MOTOCOMPRESSORE

PROIETTORE 18 SUPER

PROIETTORE CINEBRAL 8 SUP - con motore, ha la prerogativa di riunire le migliori prestazioni di ottica, funzionamento, di costruzione. Perfetto nelle immagini e nella linea è l'apparecchio completo e semplice che conferisce un'attrattiva nuova alle vostre proiezioni, diventate come gioco, piacevole in famiglia è il proiettore che tutti desiderano. Motore corrente alternata, ad induzione a 25 Watt. Lampada 8 Volt - 10 Watt. Dimensioni cm 23 x 13 x 21, peso Kg 1,400

PROIETTORE ROLLYBRAL - Qualità e sicurezza caricato automaticamente possibilità di estrarre rullastira e riavvolgere la pellicola. Riavvolgimento a motore centratura micrometrica del fotogramma raffreddamento del motore e della lampada ridotta rumorosità per la totale assenza di ingranaggi, possibilità di sostituzione di qualunque pezzo di funzionamento, protezione totale delle parti in movimento, prese di raffreddamento protette, cavo di alimentazione elettrico antistrappo, assenza di spigoli e parti contundenti. Funzionamento a 220 Volt, potenza 25 Watt, lampada da 8 Volt, 10 Watt, bobina diametro 120 mm, dim. 38 x 12 x 30

SCHEMMA ARROTOLABILE per detti proiettori. E' il completamento per vedere perfettamente le proiezioni essendo costruito in materiale altamente riflettente. Misura quando è spiegato cm 38 x 35 mentre quando è riavvolto entro la sua custodia nella lamiera è un cilindro con solo 4,5 di diametro

super offerta 29.000

super offerta 49.000

super offerta 9.500

**FIAT
RITMO**



MICROSCOPIO/PROIETTORE

Le Semiconduttori anche questo mese offre agli hobbyisti un nuovo mezzo di ricerca e precisamente il MICROSCOPIO binoculare stereoscopico con incorporato un dispositivo per proiettare direttamente, su uno schermo o sul muro, l'immagine ingrandita e permettere quindi a più persone di vedere contemporaneamente il campione sotto esame. L'apparecchio ha una torretta con due obiettivi che permettono un ingrandimento rispettivamente a 1200 e 1500 volte, ed un terzo obiettivo per il funzionamento del gruppo proiettore. Dispone di illuminazione autonoma incorporata con lampada speciale a lente alimentata da due pile mezza torcia, regolazione micrometrica del fuoco ed è corredato di contenitori per i prodotti, pinzette, contagocce, vetrini per fissaggio oggetti da esaminare ed un vetrino di campione con un prodotto vegetale o animale già pronto per l'uso.

E' uno strumento che permette già di vedere ed analizzare insetti, sospensioni in liquidi, sali e microparticelle in generale. Per esempio un circuito integrato può venir analizzato in tutti i suoi componenti osservando anche la microstruttura. Ne abbiamo a disposizione POCHI ESEMPLARI che possiamo offrire all'irrisorio prezzo di solo L. 29.000.

RX PROFESSIONALE

Radio professionale portatile SELENA B-210, 8 gamme d'onda. ATTENZIONE: solo pochi pezzi provenienti da una liquidazione doganale, 30 transistor, 28 diodi, doppia conversione. Questa non è la solita radio reperibile presso qualsiasi negoziante anche se tratta apparecchi di ottima qualità a prezzi convenienti. Questa è un'occasione più unica che rara. Siamo nel campo dei veramente professionisti sia per gli esigenti della buona qualità musicale sia per gli amanti dell'ascolto di emittenti straniere anche dall'altro parte dell'emisfero terrestre. Tuttavia l'estetica del mobile, la compattezza negli ingombri, l'ottima riproduzione e soprattutto il costo minimo dato dalla liquidazione doganale, fanno di questo gioiello dell'elettronica l'ideale per l'uso in casa, in macchina, in spiaggia o in viaggio quando si vuol sentire bene e stabilmente i programmi radio o trasmissioni speciali.

GAMME D'ONDA OTTO - Lunghe - Medie - FM - Corte 2° - Cortissime 3° - Cortissime 4° - Ultracorte 5° - Ultracorte 6° - Copertura continua da 3 a 22 MHz e da 80 a 118 MHz.

ALIMENTAZIONE rete o con batterie incorporate - Uscita 2 W in altoparlante ellittico biconico a larga banda e di dimensioni elevate - Antenna telescopica a doppia regolazione di lunghezza - Regolazioni volume toni acuti, toni bassi, sintonia fine, AFC.

MOBILE cassa in legno di noce massiccio (che potenzia la sonorità) frontale in Teflon nero opaco con modanature e manopole cromate. Ampia scala parlante (cm. 33 x 8) suddivisa in gamme colorate e totalmente illuminata, indicatore rotante di gamma e strumento di sintonia pure illuminati.

COMMUTATORE DI GAMMA come in tutti gli apparecchi professionali è a tamburo ruotante con moduli per ogni gamma estraibili e sostituibili. E' facilissimo modificare questi moduli per gamme speciali partendo dal 3 MHz fino ai 22 MHz consentendo l'ascolto del CB, banda marine ed aeronautiche, pompieri, meteorologia e tutti i servizi pubblici.

MODULAZIONE FREQUENZA - L'apparecchio monta un gruppo speciale a doppia conversione a transistori che assicura una stabilità di ascolto dalle emittenti private fuori del comune anche quando si viaggia in macchina.

Ed ora l'ultimo pregio... Questo apparecchio costa di listino 220.000 lire, ma grazie all'asta doganale possiamo venderlo a sole L. 89.000.

TV 6" Shiladis «ORBITER» Piccolo compatto robustissimo ed elegante Funziona con la rete a 220 volt oppure con la batteria a 12 volt in corrente continua. Ricezione perfetta su tutte le bande UHF e VHF a sintonia continua con regolazione micrometrica che permette la centratura perfetta di tutte le TV private inoltre con tastiera frontale per memorizzare 4 programmi a piacere. Scala delle frequenze illuminata, gruppi a sintonia Varicap. Questo televisore può anche fare da caricabatterie per la vostra auto inserendo l'apposito cavetto fornendovi una corrente di ricarica di 1,5 ampere (in una nottata la batteria è completamente ricaricata). Mobile verticale ultramoderno completamente ricoperto in vera PELLE NERA imbottita e spigoli arrotondati che lo rendono completamente insensibile agli urti. Borsa contenitrice in sky. Corredato di tutti gli accessori, cavi, antenne, spinotti, basamento in cui un hobbysta può facilmente sistemare e collegare a suo piacere delle eventuali batterie di alimentazione. Indispensabile per gli antennisti al posto del misuratore di campo. Misure: 140 x 240 x 210 mm. Approfittatene, pochi esemplari, scorta limitatissima:

Listino L. 280.000 **superofferta L. 108.000**

MOTOCOMPRESSORE ELETTRICO. Ecco risolti tutti i vostri problemi dell'aria compressa e una spesa irrisoria con questa meraviglia della meccanica giapponese. Il più piccolo compressore del mondo a pistone di grande potenza. Funziona in cc a 12 Volt 8 A collegandolo direttamente alla presa accendendo dell'auto fornisce aria compressa fino a 11,5 Atm in pochi secondi. Ultraportatile (cm. 30 x 10 x 16, peso Kg. 1,25) in esecuzione razionalissima vi segue ovunque dandovi la possibilità di gonfiare gomme, canotti, pulire a getto oppure verniciare a spruzzo anche in aperta campagna senza inquinare la casa. Corredato di manometro, innesti o raccordi per ogni tipo pneumatico o bocchettone, tubo gomma per alta pressione, cavo di alimentazione con relativo spinotto ecc. Solo cinquanta esemplari.

Listino L. 120.000 **superofferta L. 45.000**



SOTTOMARINO



PORTAEREI

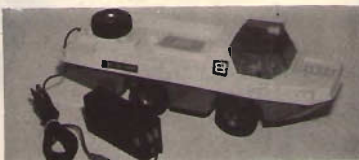

ANFIBIO



RIMORCHIATORE



MICROSCOPIO



CINEBRAL 8

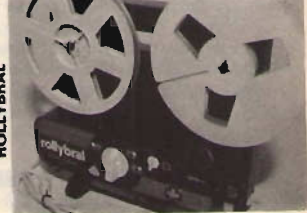

ROLLYBRAL

TELEVISORE ORBITER

ATTENZIONE

La Semiconduttori annuncia di aver pronto il nuovo catalogo Primavera 82. Venti pagine fittamente illustrate comprendenti oltre 10.000 voci in campo elettronico, hobbistico ecc. comprendenti:

TRASFORMATORI - ALIMENTATORI - INVERTER - MOTORI - TRANSISTORI - RELE' - INTEGRATI - ALTOPARLANTI - CROSSOVER - CASSE ACUSTICHE - AMPLIFICATORI - PIASTRE GIRADISCHI NORMALI E PROFESSIONALI - PIASTRE DI REGISTRAZIONE - NASTRI CASSETTE - UTENSILERIA - STRUMENTI ED ATTREZZI e mille e mille altri articoli interessanti sia tecnicamente sia come prezzo.

IL CATALOGO E' IN OMAGGIO

Vi chiediamo solo nella richiesta di allegare L. 1.000 in francobolli per poterlo sfrancare e spedirlo a domicilio. Oppure inviarlo L. 5.000 (sempre in francobolli) inviamo oltre il catalogo una delle seguenti offerte a scelta compilando il sottostante tagliando:

Vi invio Lire per ricevere:

- Solo CATALOGO (L. 1.000)
- OFFERTA CP (120 condensatori misti polcarb. - poliesteri - pin-up - ceramici ecc. Valore effettivo oltre 18.000 lire) L. 5.000
- OFFERTA LD (15 led assortiti rosai e verdi. Valore effettivo L. 9.000) L. 5.000
- OFFERTA TR (20 transistor assortiti BC - BF - 2N 1 W. Valore effettivo L. 12.000) L. 5.000
- OFFERTA RE (300 resistenze assortite da 1/4 fino a 2 W. Valore effettivo L. 15.000) L. 5.000
- OFFERTA GE (50 micro elettrolitici assortiti da 1 a 1000 µF. Valore effettivo L. 18.000) L. 5.000

VIA

NOME COGNOME

PROV.

CITTA' CAP

CC 7/82

TRASMETTERE A MANI LIBERE

LARINGOFONO E VOX ELETTRONICO LM 20

Le caratteristiche principali di questo nuovissimo microfono sono:

- possibilità di operare su tutti i ricetrasmittitori OM/CB/VHF senza dover mai staccare le mani dal volante
- Forte riduzione del rumore ambiente
- Tempo di rilascio della portante regolabile
- Collarino regolabile per tutte le conformazioni fisiche
- Vox elettronico di ridotte dimensioni
- Possibilità di distacco immediato del microfono gutturale dal vox elettronico
- Livello d'uscita del microfono regolabile, per una modulazione migliore

CARATTERISTICHE TECNICHE:

Tensione d'alimentazione: 10,8 — 15,6 Vcc
Assorbimento max.: 60 mA
Livello d'uscita: 0 — 600 mV regolabili
Impedenza d'uscita: 2000 Ohm
Risposta in frequenza: 300 — 3000 Hz
con enfasi per compensare
la caratteristica gutturale
Attenuazione rumore ambiente: 12 dB
Ritardo: regolabile da 0,3 — 1,5 Sec.
Cavo: Adattabile a tutti i trasmettitori



CTE INTERNATIONAL® s.r.l.

42011 BAGNOLO IN PIANO (R.E.) - ITALY - Via Valli, 16 Tel. (0522) 61623/24/25/26 (ric. aut.) TELEX 530156 CTE I

PER RICEVERE IL NOSTRO
CATALOGO, INVIARE
UN INDIRIZZO AL
L. 3601 IN UNO
FRANCOBOLLI

NOME _____
COGNOME _____
INDIRIZZO _____

BREMI



le tre novità



**GENERATORE DI ECO
MOD. BRL 8**

- Inserzione passante tra microfono e apparecchio utilizzatore
- Regolazione dell'effetto e del livello d'uscita
- Alimentazione: 10 + 15V



**GENERATORE DI MOTIVI
MOD. BRL 6**

- 24 temi musicali selezionabili
- Inserzione passante tra microfono e apparecchio utilizzatore
- Regolazione del livello d'uscita e del volume sonoro
- Alimentazione: 10 + 15V



**GENERATORE DI VOCE ROBOT
MOD. BRL 7**

- Inserzione passante tra microfono e apparecchio utilizzatore
- Regolazione dell'effetto e del livello d'uscita
- Alimentazione: 10 + 15V

BREMI

BREMI ELETTRONICA - 43100 PARMA ITALIA - VIA BENEDETTA 155/A
TELEFONI: 0521/72209-771533-75680-771264 - TELEX 531304 BREMI

VIDEO SET

NUOVO VIDEO SET S/B 4 E S/B 5

Permette la trasmissione con qualsiasi telecamera, videotape, titolatrice ecc. su qualsiasi canale; caratteristiche mod. S/B 4: copertura continua dal can. 21 al 37 uhf e da 420 a 470 MHz (amatori TV), mod. video pol. negativa, sist. C.C.I.R. con mos fet autoprotetto, mod. audio FM con D. ± 50 KHz per 0,5 V pp input B.F. f. intermedia video = 350 MHz, f.i. audio = 344,5 MHz, VCO di conversione comandato da Helipot a 10 giri, con campo di f. da 700 a 950 MHz, filtro uhf a 6 celle, finale equipaggiato da TPV 596 con P out = 0,5 W a -60 dB d.im., alim. 24 V 400 mA cc; varianti al mod. S/B 5 copertura continua dal can. 38 al 69 uhf, f.i. video = 450 MHz, f.i. audio = 444,5 MHz, VCO di conversione con campo di lavoro da 1,05 a 1,3 GHz. Su richiesta è disponibile a frequenza fissa quarzata. **Impieghi:** base per piccole stazioni, mezzi mobili, occupazione canali, riprese dirette, amatori TV, ecc.

V/S RVA 3 RIPETITORE TV A SINTONIA CONTINUA

Su richiesta è disponibile a frequenza fissa quarzata in doppia o semplice conversione generatore di barre, telecamere ecc.

LINEARI: con P out a -60 dB d.im. da 1, 2, 4 W.

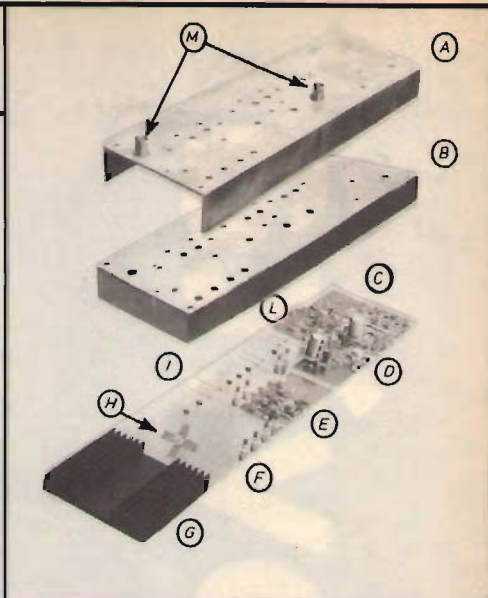

VISTA IN ESPLOSO:

A) Profilato in alluminio; B) Camicia in zinco; C) Oscillatore locale a f.i. video; D) Modulatore video; E) Oscillatore audio; F) Filtro a f.i. audio; G) Dissipatore calore stadio finale; H) Transistor ultralineaare con P out 0,5 W; I) Amplificatore e filtro uhf; L) Oscillatore "GIGA Hz" variabile e miscelatore uhf. M) Connettore BNC, ingresso B.F. video e uscita R.F.

Dimensioni in mm. 390 x 96 x 40

ELETRONICA ENNE - C.so Colombo, 50 r.
17100 SAVONA - Tel. (019) 22407

AMPLIFICATORE ULTRALINEARE TV larga banda 470-860 MHz

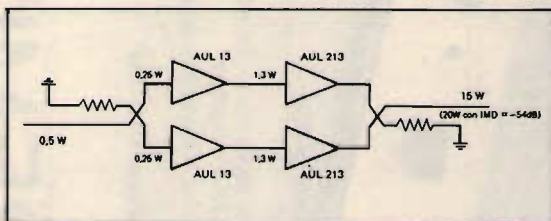

AUL 213 uscita 7.5W con -60dB IMD (10W con -54dB IMD) guadagno tipico 8 dB.

- Alimentazione 25 Vcc
- Impedenza d'ingresso e d'uscita 50 Ohm

Depliant illustrativi e consulenza gratuita a chiunque farà richiesta. Sono disponibili combinatori ibridi a larga banda (tipo STETEL n. 058008) per collegare in parallelo più amplificatori.



s.r.l.

ELETRONICA TELECOMUNICAZIONI

20134 MILANO - Via Maniago, 15 - Tel. (02) 21.57.891 - 21.53.524 - 21.53.525

DIGITEK

Ufficio Vendite
Via Marmolada, 9/11 43058 SORBOLO (Parma)
Tel. 0521/69635 Telex 531083

DISTRIBUISCE



P.G. ELECTRONICS
italy

non abbiamo sacrificato niente alla qualità



AS 14.4

Tensione uscita: 13,8 V
Corrente uscita: 4,5 A
Limitatore di corrente: 5 A
Stabilità linea: 1%
Stabilità carico: 1%



RW 27

Rosmetro
Potenza max
1 ÷ 200 W



AR 1

Alimentatore stabilizzato
per autoradio
Entrata: 220 V
Uscita: 13,5V/2A
Stabilità: 1%
Protezione elettronica

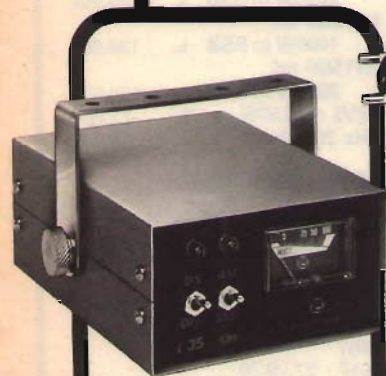

L 35

Amplificatore lineare
Potenza d'ingresso: 0,5 + 5 W

TECHNICAL SPECIFICATIONS

FREQUENCY
IMPEDANCE
MAX IMPUT
GAIN MORE THAN
SWR.
WIND RESISTANCE
MAX HIGNER
RADIALS LENGTH
COVERED BAND
WEIGHT

26 + 40 MHz.
50 Ohm.
4000 W. pep.
7 dB.
1 : 1,1
120 Km : h.
5,30 mt.
110 cm.
3 MHz.
5 Kg.

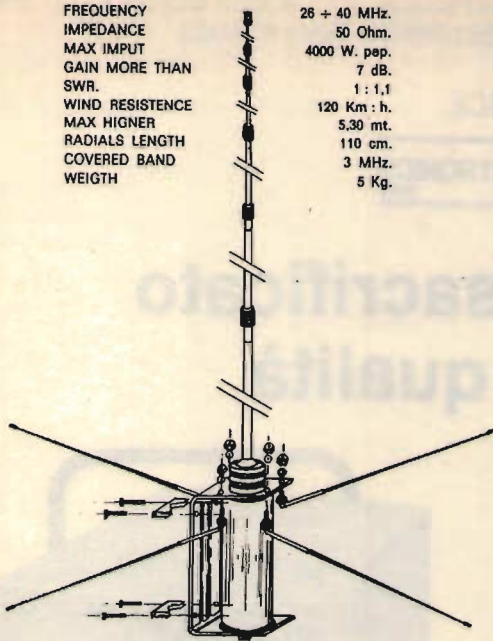

**L'ANTENNA DA DX
CUBICA «SIRIO» 27 CB
(modello esclusivo parti brevettate)**

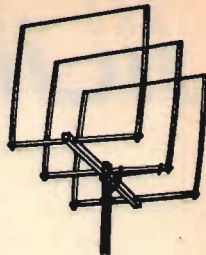

DIRETTIVA «YAGI»

WEGA 27

«NEW SNOOPY 80»
TRANSVERTER 11/45 mt
progettato su misura
per l'operatore esigente!



Apparecchiature elettroniche

Transverter Snoopy 80 11/45 mt	L.	165.000
Lineare da mobile 25W am 12V	L.	29.000
Lineare da mobile 60W in am 120W in SSB 12V	L.	65.000

Lineare valvolari e altra apparecchiature, prezzi a richiesta.

Per spedizioni in contrassegno, inviare almeno il 50% dell'importo mezzo vaglia o assegno.
Imballo e IVA compresi nel prezzo, porto assegnato.
Rivenditori chiedere offerta.

Antenne 27 MHz

Cubica Sirio 2 el/ 10 dB	L.	95.000
Cubica Sirio 3 el/ 12 dB	L.	129.000
Direttiva Yagi 3 el/ 8 dB	L.	53.000
Direttiva Yagi 4 el/ 10 dB	L.	69.000
Direttiva Yagi 3 el/ molto robusta	L.	80.000
Direttiva Yagi 4 el/ molto pesante	L.	98.000
Wega 27 5/8 telescopica in anticorodal e inox	L.	72.000
Thunder verticale 7 dB	L.	30.000
GP 3/27 5,5 dB alt 5,50	L.	20.000
GP 4/27 alt/ 2,75 4 radiali	L.	22.000
GP 8/27 alt/ 2,75 8 radiali	L.	35.000
Veicolare professionale 250W alt/ 0,90	L.	25.000
Veicolare professionale 250W alt/ 1,20	L.	25.000
Veicolare da 26 a 28 MHz alt/ 1,80	L.	25.000
Veicolare 11/45 alt 1,80 250W	L.	36.000

Antenne 144 MHz

Direttiva Yagi 4 el/ da tetto o portatile 144/146 MHz 52 Ohm 8 dB	L.	15.000
Direttiva Yagi 9 el/ 13 dB 52 Ohm	L.	25.000
Collineare 144/148 MHz 52 Ohm alt/ 1,75 8 dB	L.	39.000
GP 3/144 1/2 52 Ohm	L.	14.000
GP 3/144 5/8 52 Ohm	L.	17.000
Veicolare 1/4 o 5/8	L.	12.000

Antenne per decametriche

Verticale trappolata 10/15/20 mt 1000W in SSB	L.	49.000
Verticale trappolata 10/15/20 mt 2000W in SSB	L.	59.000
Direttiva trappolata 10/15/20 mt 1000W in SSB	L.	138.000
Direttiva trappolata 10/15/20 mt 2000W in SSB	L.	168.000
Veicolare 10/15/20/40/80/2 mt 250W	L.	73.000
Simetrizzatore 3/30 MHz 2000W	L.	16.000

ECO ANTENNE



VIA PAGLIANI 3 - VIA CONTE VERDE 67
14100 ASTI (Italy)
☎ (0141) 21.43.17 - 27.29.30

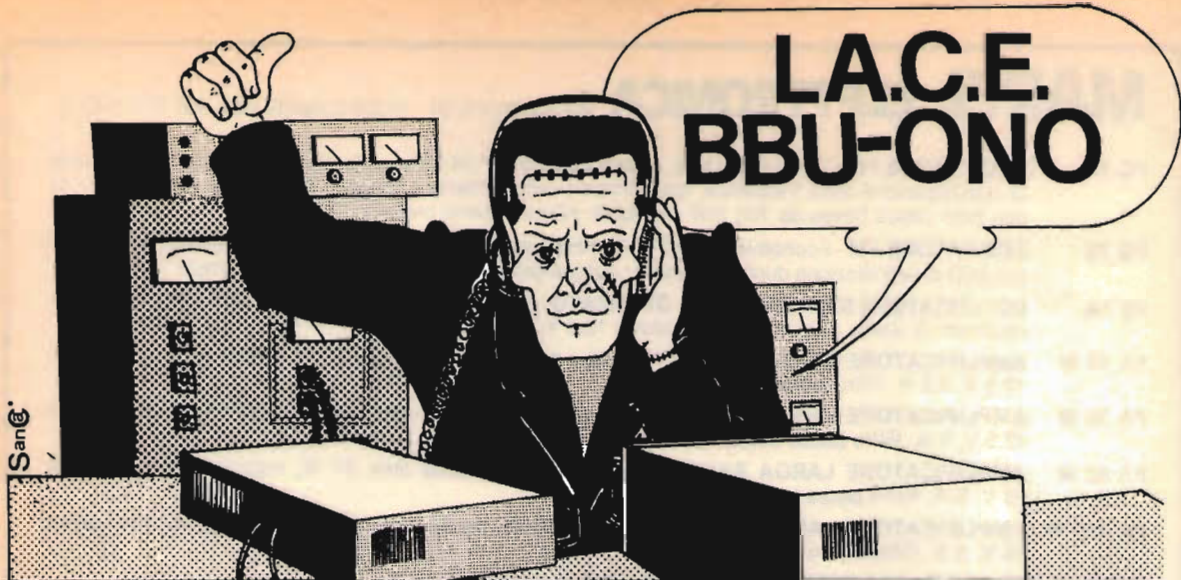

L.A.C.E. LABORATORIO COSTRUZIONI ELETTRONICHE
APPARECCHIATURE TRASMETTENTI PER EMITTENTI PRIVATE

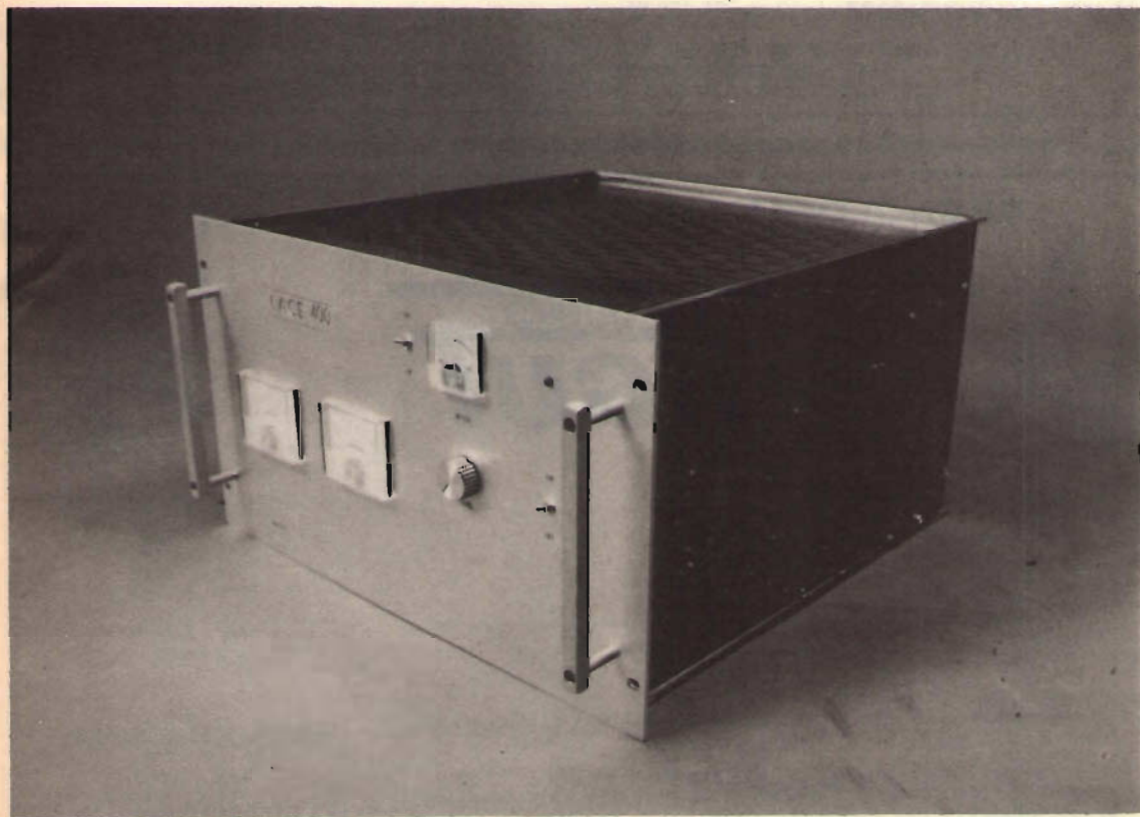

pubbli 1 foggia



Dott. Ing. FASANO RAFFAELE
Via Baccarini N. 15
70056 - MOLFETTA (Ba)
Tel. 945584 (080)

MAREL ELETTRONICA

Via Matteotti, 51 - 13062 Candelo (VC) - Tel. 015/538171

- FG 7A** **ECCITATORE FM** - Passi da 10 KHz, copertura da 87 a 108 MHz, altre frequenze a richiesta. Durante la stabilizzazione della frequenza, spegnimento della portante e relativo LED di segnalazione. Uscita con filtro passa basso da 100 mW regolabili. Alimentazione protetta 12,5 V, 0,8 A.
- FG 7B** **ECCITATORE FM** - Economico. Passi da 10 KHz, copertura da 87 a 108 MHz, altre frequenze a richiesta. LED di segnalazione durante la stabilizzazione della frequenza. Alimentazione protetta 12,5 V, 0,6 A.
- FE 7A** **CODIFICATORE STEREOFONICO QUARZATO** - Banda passante delimitata da filtri attivi. Uscite per strumenti di livello. Alimentazione protetta 12,5 V, 0,15 A.
- FA 15 W** **AMPLIFICATORE LARGA BANDA** - Ingresso 100 mW, uscita max. 15 W, regolabili. Alimentazione 12,5 V, 2,5 A. Filtro passa basso in uscita.
- FA 30 W** **AMPLIFICATORE LARGA BANDA** - Ingresso 100 mW, uscita max. 35 W, regolabili. Alimentazione 12,5 V, 5 A. Filtro passa basso in uscita.
- FA 80 W** **AMPLIFICATORE LARGA BANDA** - Ingresso 12 W, uscita max. 85 W, regolabili. Alimentazione 28 V, 5 A. Filtro passa basso in uscita.
- FA 150 W** **AMPLIFICATORE LARGA BANDA** - Ingresso 25 W, uscita max. 160 W, regolabili. Alimentazione 36 V, 6 A. Filtro passa basso in uscita.
- FL 7A** **FILTRO PASSA BASSO** - Potenza max. 100 W con R.O.S. 1-1,5.
- FL 7B** **FILTRO PASSA BASSO** - Potenza max. 300 W con R.O.S. 1-1,5.
- FP 5** **ALIMENTATORE DA 5 A** - Regolazione della corrente e della tensione da 10 a 14 V, oppure da 21 a 29 V. Al raggiungimento della corrente prefissata, verrà ridotta la tensione e si accenderà un LED.
- FP 10** **ALIMENTATORE DA 10 A** - Regolazione della corrente e della tensione da 10 a 14 V, oppure da 21 a 29 V. Al raggiungimento della corrente prefissata, verrà ridotta la tensione e si accenderà un LED.
- FP 150** **ALIMENTATORE** - In kit per FA 150 W.

PER ULTERIORI INFORMAZIONI TELEFONATECI, TROVERETE UN TECNICO A VOSTRA DISPOSIZIONE
MATERIALE GENERALMENTE PRONTO - SPEDIZIONI OVUNQUE
PAGAMENTO CONTRASSEGNO - INTERESSANTI SCONTI PER FORNITURE

• **TECNOLOGIA** • **DESIGN INCONFONDIBILE** •



elettronica
TIGUT



TRASMETTITORE FM Mod. TX25
Frequenza di uscita 88-108 MHz.
Step 50 KHz. Filtro Passa Basso in uscita.
Ingresso mono, preenfasi 50 Micros.
Ingresso Stereo Lineare. Spurie oltre 65 dB.
Sensibilità BF 320 mw per \pm 75 KHz.
La frequenza può essere variata a piacimento agendo solo sui
contraves.
P. OUT regolabile 0 ÷ 25 W

TRASMETTITORE FM mod. Tx25/D
Stesse caratteristiche del Tx 25 ma con lettore di frequenza
tramite displays.

Antenna Collineare 12,5 dB da 500 W-1 KW-2 KW-3KW.
Antenna OMNIDIREZIONALE "SCISKO" 3 dB rispetto alla semplice
ground-plane.

LINEARI VALVOLARI

A	200
A	500
A	700
A	1.000
A	2.000
A	5.000
A	10.000

LINEARI TRANSISTORIZZATI

AT	200
AT	400
AT	800

Inoltre produciamo apparecchiature per TV, ripetitori VHF-UHF-GHz; disponiamo inoltre di stabilizzatori di tensione, filtri cavità, BF, telecamere, mixer TV, antenne, cavi coassiali e componenti elettronici.

via **G. BOVIO 157** 70059 **TRANI (BA)** ☎ 0883-42622

APPROVATI
DAL MINISTERO P.T.
PER LA CONCESSIONE CB
SECONDO IL D.M. 29/12/1980



Ricetrasmittenti CB Inno-Hit: la tua voce a contatto col mondo. (compatte, agili, affidabili)

Un transceiver CB deve essere l'amico che porta la tua voce oltre l'ostacolo. Per questo deve essere potente, preciso, affidabile: deve essere Inno-Hit.

77-764

Portatile 3 canali, di cui uno già quarzato. 5 Watt AM, riducibili a 1

- Watt per brevi distanze.
- Spia di controllo batterie
- Sensibilità: 1 uV
- Selettività: 40 dB
- Modulazione: 90/100%
- Filtri antisurpie: -60 dB
- Dimensioni: cm. 22,6x8,3x5,3
- 14 transistors

RT923

Coppia di portatili 3 canali, di cui uno già quarzato. 2 Watt AM.

- Alimentazione stabilizzata a batterie stilo
- Sensibilità: 2 uV
- Selettività: 30 dB
- Squelch linearizzato
- Filtri antisurpie: -60 dB
- Dimensioni: cm. 20x6,5x5
- 13 transistors

RT926

Coppia di portatili 6 canali, di cui uno già quarzato. 2 Watt AM.

- Pulsante per nota modulata
- Sensibilità: 2 uV
- Selettività: 30 dB
- Filtri antisurpie: -60 dB
- Dimensioni: cm. 21,5x8x4
- Strumento di carica batterie e misura di campo
- 14 transistors

K195-1

Mobile 33 canali, 10 canali per usi speciali + 23 canali per CB. 5 Watt AM.

- Sensibilità: 1 uV
- Selettività: 50 dB
- Squelch linearizzato
- Dispositivi anti noise
- Filtri antisurpie: -60 dB
- Dimensioni: cm. 16,5x6,2x19,5
- Strumento per misure di campo e potenza
- Impiega solo transistors: 20 transistors, nessun IC

Ricetrasmittenti Inno-Hit: richiedete il catalogo della gamma completa.



INNO-HIT®



Socio ASSI

CAVI E CONNETTORI COASSIALI DUE PROBLEMI... UN UNICA SOLUZIONE



QUALITÀ E PREZZO... SUBITO

CAVI

Serie RG - MIL - C17E
Isolante - Politene - Teflon
Aria.

Impedenza: 25 - 50 - 75 - 93
105 ohms.

Schermo: treccia di rame
rosso - stagnato - argentato.

Serie a bassa perdita:
con schermo in tubo
di rame corugato
1/4" - 1/2" - 7/8"

Serie semirigidi:
RG-402-U
RG-405-U

CONNETTORI

Serie: MIL-C-39012
UHF - BNC - TNC - N
MHV - SMA - SMB - SMC

Serie speciali:
LC - 7/16 - EIA 7/8
1-5/8 - 3-1/8

Componenti RF:
Carichi
Attenuatori
Terminazioni



La forza di dare le migliori soluzioni tecniche subito

COMPONENTI PROFESSIONALI PER L'ELETTRONICA

Coloro che desiderano
effettuare una inserzione
utilizzano il modulo apposito



offerte e richieste

© copyright cq elettronica 1982

offerte RADIO

VENDO O CAMBIO il seguente materiale: RX Drake 2B + art. 0 Mult. lineare Swan mod. Cignetto Drake UV3 144 440 tutto in ottimo stato. Cerco RX SX115 75S3B e telefono port. atm. - 2km.
Mario Manna - via Botticelli 11 - 87036 Roges Rende (CS) - ☎ (0984) 37584 (dopo le 20.00).

VENDO DRAKE 2 B + art. 0. Multipl. L. 400.000 Drake UV3 140-440 MHz L. 400.000 Ampl. Lineare Swan tipo Cignetto L. 350.000 ORP Autocostr. 10W con filtro Kg solo 20M fun. a 12 V in elegante cont. L. 200.000.
Mario Manna - via Botticelli 11 - 87036 Roges Rende (CS) - ☎ (0984) 37584 (ore serali dopo le 20.00).

VENDO 2 RX SURPLUS Ben o Pernanti 220 V. BC348L 200+500 KHz + 1,5-18 MHz Smetter+Limit. disturbi Lit. 150.000. Siemens G11TR118/2 14+21 KHz + 100-2700 KHz ottima demoltiplica sintonia Lit. 250.000.
Walter Capozza - via Monte Antelao 16 - 30170 Mestre (VE) - ☎ (041) 614075 (ore 12+13 e 19+22).

VENDO: RTX SW6CH Midland antenna in gomma altoparlante stagno rosmetro wattmetro cica 100m di cavo coassiale e connettori vari a L. 90.000 vendo anche separatamente tenco 96F da riparare L. 10.000.
Denni Merighi - via A. De Gasperi 23 - 40024 Castel S. Pietro T. (BO) - ☎ (051) 941366 (ore 19-20).

VENDO RTX TOKAY PW5006-5W 6 Can completo di staffe per auto L. 60.000 usato pochissimo - irratto solo con Rmz.
Pierluigi Barbieri - via Genova 24 - 00184 Roma - ☎ (06) 4753803 (non oltre le 20.00).

VENDO O CAMBIO CW TRANSCEIVER DC 701 ORP con FTV 250 cerca VFO FV277 Yaesu o Sommerkamp. 13K0S, Silvio Colella - strada M. Marina 20 - 30019 - Sottomarina (VE) - ☎ (041) 491912 (lasciare recapito).

OM VENDE LINEA 27MHz. President Madison AM SSB-Jumbo60 Aristocrat 300 600W-3 Tubi ricambio - Turner + 3 Palmo - SWR Power Tester BRG22 - il tutto veramente nuovo L. 550.000 trattabili.
Enrico Ascenzo - via Alcibiade 27 - 96100 Siracusa - ☎ (0931) 42396 (ore serali).

VENDO COMPANDER STEREO HI-FI in elegante contenitore adatto a registratori a cassette e a bobine riduce il rumore di fondo di 20dB L. 130.000 + sp.
Alberto Vito - via ISA 1 - 09010 Paradiso (ME) - ☎ (090) 41182 (ore pasti).

VENDO LINEA DRAKE composta da: TX T4C-RX R4C con noise - Blanker 4NB + filtro 0.5 MHz + Xtal per 27 e 28 MHz + alim. e speaker orig. il tutto come nuovo L. 1.600.000 irriducibili.
I2B0H, Antonio Bonacquisti - via Principe Umb. 30 - 24040 Ghiaie di Bonate Sopra (BG) - ☎ (035) 991582 (20.00+22.00).

A PERSONA VERAMENTE INTERESSATA cedo RTX Pearce Simpson TOMCAT 40 Ch come nuovo accessorio Lit. 50.000 cedo anche amplificatore lineare autoc. 2xEL 34+SSB assicuro max serietà.
Francesco Muzio - via Napoli 42B10 - 16134 Genova.

OCCASIONE TV PORTATILE 6" vendo L. 130.000 trasmettitore FM 30 WW con aliment. rete L. 240 Kc ricevitore radio 90+200 Mz L. 90.000 calcolatrice scrivente da tavolo L. 120.000.
Sandro Avalltrini - via Prosinio 104 - 60040 Avacelli (AN) - ☎ (0732) 4045 (ore 9-13).

RICETRASMETTITORE VHF 156+174 MHz nautica o privato marca PYE (Philips) mod. Europa completo di alimentatore altoparlante per uso stazione fissa vendo L. 150.000 intrattabili.
Luciano Mirarchi - via Terracina 513 is. 70 - 80125 Napoli - ☎ (081) 8622136.

VENDO LINEA DRAKE «4C» ultima serie, accessoriata con: sintonia digitale, N.B. filtri, quarzi e accordatore. Fare offerte, tratto solo di persona.
Giuliano Nicolini - via Giusti 39 - 38100 Trento - ☎ (0461) 33803 (dopo le 18.00).

TS 288A 260 W input buono stato vendesi L. 500.000 T2B2N + demod. modulati. filtri attivi L. 180.000 funzionante.
Massimo Abbiati - viale Sabotino 9 - 20033 Desio (MI) - ☎ (0362) 622206 (19-22).

VENDO NUOVO ROTORE CDE HAM IV prezzo conveniente.
Lino Concina - via Piacentino 6 - 35100 Padova - ☎ (049) 615938 (solo serali).

HI FI VENDE AMPL. TECHNICS 30 W prezzo listino 750.000. 2 Box acustiche made U.S.A. professionali monitor Recording Microfono professionale AKG D900. il tutto a L. 400.000 materiale nuovissimo.
Sergio Coviello - via Don Gnocchi 6 - 43036 Fidenza (PR).

SATELLI 1400 ricevitore 0,15+30 MHz + FM con frequenzimetro a L.C.D. riceve AM-SSB CW 6 mesi di vita vendo a L. 250.000 esclusi perditempo.
Tullio Garda - via Breaan 2/D - 11100 Aosta - ☎ (0165) 553509 (19+20).

VENDO ALCUNE VALVOLE ANTEGUERRA ottime riparazione RX-TX Telefunkn con zoccolo WBA6 77 - WE6 4/6S - 866 - E444 - EM4 - ECH4 - EF9 - EBC3 - 80 valvole a duomo tungsram TAK2 - TABC1 - TAF3 - AL1.
Andrea De Bartolo - via Caldarola 45/2 - 70126 Bari - ☎ (080) 482878 (serali).

VENDO TX FM PMM costruzioni elettroniche W 20. L. 900.000 il TX è stereofonico.
Carlo Forlani - viale Piano laniero 37 - 66010 Montenerodomo (CH) - ☎ (0872) 960112 (13.30+15.00).

VENDO QUARZO 45 mt per FT277 o FT101 L. 6.000. Cerco quarzi per IC202S.
Italo Picciocchi - via Arenaccia 29 - 80141 Napoli - ☎ (081) 282781 (ore 22+23.30).

1.200 W OUT FM amplificatore lineare + 750 out ampi lineare + antenna 4 dipoli 1500W + Filtro da 2 KW + wattmetro RF passante 2KW completo due testine lettura port. diretta riflessa.
Elio Ferraro - via 4 novembre 14 - 91022 Castelvetrano (TP) - ☎ (0924) 44205 (13+14).

VENDO TELESCRIVENTE Olivetti T2 con demodulatore. Inoltre vendo oscilloscopio doppia traccia 10 MHz perfettamente funzionante e multimetro digitale Philips nuovo mod. SBC801.
Rosario Cassata - piazza Turba 89 - 90129 Palermo - ☎ (091) 594862 (solo serali).

VENDO RX Hallicrafters SX71 05 55 MHz L. 200.000 TX/RX 23 canali mod. GTX 2325 AM USB LSB con microfono L. 250.000 o cambio conguagliando eventualmente con RX4C o TX 4XC della Drake.
Enzo - ☎ (011) 700445 (pasti).

VENDO COLLEZIONE RADIO tedesche ex militari Wehrmacht. Ricevitori trasmettitori alimentatori cuffie, valvole etc.
Giorgio Sambro - via Mascarella 91 - 40126 Bologna - ☎ (051) 237523 (ore serali).

OCCASIONE VERA E PROPRIA vendo Turner + 3B da tavolo causa non accoppiamento con apparato professionale come nuovo con garanzia e imballo PSE massima serietà L. 90.000.
Zeno Della Ceca - via Bezzacca 2 - 62029 Tolentino (MC) - ☎ (0733) 96329 (solo serali 20-24).

VENDO IMPIANTO STEREOFONICO composto da giradischi Thorens TD104 amplificatore NAD 3140 coppia a casse Mission 700. il tutto in imballo originale a L. 1.160.000.
Massimo Biffi - via San Maurizio 86 - 10073 Cirié (TO) - ☎ (011) 9204220 (19.30+21.00).

Piastra terminale video 80x24 ABACO TVZ

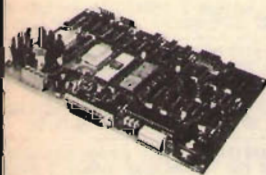

grifo 40016 S. Giorgio V. Dante, 1 (BO)
Tel. (051) 892052
Vers. c/c postale n. 11489408

Calcolatore ABACO 8

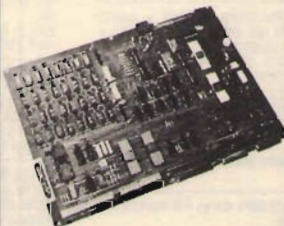

Z80A - 64KRAM - 4 floppy - I/ORS232 - Stampante ecc. - CP/M2.2 - Fortran - Pascal - Basic - Cobol - ecc.

STAMPANTI ANADEX Centro Assistenza Riparazioni



Terminali Video Viewpoint
Floppy Disk Drivers 8"
Prezzi Competitivi!

CALCOLATORE ABACO Compact 2



Tastiera separata.
2 divers 8" da 1,2 MByte.
Sistema Operativo CP/M 2.2.

VENDO RTX CB 80 Ch 5W Polmar California usato pochissimo al miglior offerente. Cerco RTX 2 M anche rotolo purché riparabile il suo prezzo non dovrebbe superare le 90.000 lire.
Nicola Volpe - viale 18 dicembre 64 - 04100 Latina.

VENDO G4/216 come nuovo con 45 mt L. 200.000 intrattabili. Esamino proposte cambio con antenna verticale 10/40 o 10/80 mt. Irratto solamente Campania e di persona.
Ernesto Orga - via Boezio 59 - 80124 Napoli - ☎ (081) 7605234 (20.30-21.30).

VENDO RICETRASMETTITORE 19 MK II a L. 100.000 trattabili.
Flavio Sbarbaro - Casa Bianca - 27040 Montù Beccaria (PV) - ☎ (0385) 60336.

TELETYPE CORP. MOD. 33ASR 220V 50 Hz 110 Baud ASCII con manuale istruzioni Lit. 300.000.
Gianfranco Canale - via Mazzini 9 - Cassina Pecchi (MI) - ☎ (02) 9520194.

VENDO MICROFONO TURNER expander 500 in perfetto stato è provvisto anche di tasto di blocco di trasmissione. Il prezzo è di L. 75.000 spese di spedizione comprese.
Sauro Casoni - via Beethoven 1 - 43011 Busseto (PR) - ☎ (0524) 97411.

VENDO LINEA COLLINS 75S3A 32S3 30L1 516F2 manuali originali e in italiano BC312XTAL BC314D ponte RC Eico TXG22 amplif BF G213A materiale come nuovo. inverter E12V U220V 50Hz 100VA.
Adriano Dei - via Palazzuolo 62 - 50123 Firenze - ☎ (055) 212193 (20-21.30).

ATTENZIONE VENDO TX Televisivo a L. 500.000 con potenza di 0.5 W. Vendo videoregistratore Grundig 4004 ottimo funzionamento a L. 610.000.
Antonio Piron - via M. Gioia 8 - 35100 Padova - ☎ (049) 653062 (pasti).

RICEVITORE R1000 Kenwood 0-30 MHz nuovo imballato cede L. 580.000.
Arriccio Lorato - via Gottardo 10 - 37132 Verona - ☎ (045) 973811.

VENDO RX SELENA, della Seiconduttori 60.000; Psico TV della Play Kit montato e funzionante 5000 amplificatore 5+5 autocostituito 20.000 oppure scambio conguagliando con RX SWL o CB.
Pasqualino Iorlino - via Zampieri 34 - 40129 Bologna - ☎ (051) 371743 (13-14 - 20+21).

VENDO RICEVITORE SCANNER SX 200 Nissan, da 26 a 514 MHz. Vendo ricevitore UHF Surplus a sintonia continua National UFR - 35, doppia conv. da 220 a 400 MHz.
Nicola Cioffi - viale della Repubblica 167/B - 31100 Treviso - ☎ (0422) 25090 (ore 21-22).

VENDO NUOVO anzi nuovissimo usato non più di 1 ora Midland 7001 1600 canali copertura 26 MHz a 28 MHz con intervalli di 5 kHz prezzo ottimo garanzia di quanto sopra esposto.
Oliviero Zimul - via Magellano 10 - 65100 Pescara - ☎ (085) 64289 (solo serali).

VENDO TELESELENTI OLIVETTI T2 BCN RX-TX in mobile in legno sintonizzato da pavimento con illuminazione interna, completa di perforatore e lettore originali e demodulatore perfetta, qualsiasi prova a L. 370.000 (tratto preferibilmente di persona).
Cesare Lenti - via Dei Grolli 63 - 37135 Verona - ☎ (045) 508077 (solo serali).

SURPLUS R1TX aeronautico STR9 100+125 Mc, 5W out RF, 21 Tubi, linca CV415, 10 canali, quarzi 6Mc alim. 220V, schema, condizioni perfette vendo L. 130.000, pref. di persona per ogni prova e spieg.
Alberto Guglielmini - via Mascagni 3 - 37060 Sona (VR).

G4/214 AM + FM 1 44 MHz come nuovo garantito ITT doc 2000 frequenzimetro 30/180 MHz voltmetro elettronico Echo Ve 764 il tutto con garanzia assoluta in blocco cede causa attività altre FR.
1302D, Gian Dalla Favera - via Stazione 95 - 32030 Fener (BL) - ☎ (0439) 7559 (serali 19-21).

CEDO SCANNER SX 200 nuovo a causa doppia per L. 500.000 inoltre super play computer 4000 Grundig nuovo mai provato a L. 100.000 o permutò con conguaglio con Yaesu FR7700.
Gianni Pavan - via Miranese 239/1 - 30030 Chirignago (VE) - ☎ (041) 913013.

SURPLUS VENDO RICETRANS 19 MKII 19MKIII completi; ricevitori BC 603, BC312 con media a cristallo. Trasmettitori BC 604 con cristalli, possibili scambi o permutate con altro surplus.
Leopoldo Miletto - viale Arcella 3 - 35100 Padova - ☎ (049) 657644 (ore ufficio).

VENDO LINEA DRAKE «4C» ultima serie, accoppiata con tutti quarzi, filtri, N.B. frequenzimetro e accordatore anno 1980, usata pochissimo in perfetto stato elettrico e meccanico. Fare offerte.
Giuliano Nicolini - via Giusti 39 - 38100 Trento - ☎ (0461) 33803 (ore serali).

RTX HF YAESU FTDX401 L. 700.000 Trio TS510 + PS510 L. 650.000 comprando in blocco regalo Olivetti T2ZN valore 80.000. RX unica ZRA 0.5-30 MHz L. 600.000 + spese posta sono gradite le visite telefonando.
ISOWHD, Luigi Masia - viale Repubblica 48 - 08100 Nuoro - ☎ (0784) 35045 (ore 14-15 e 19-22).

VENDO RICEVITORE FRG-7 perfetto, completo di istruzioni a L. 295.000, inoltre venditore VHF 36-240 MHz della WHWS - mod. 430 A a L. 55.000. Tratto con Triveneto.
Andrea Giuffrida - via Maganza 65 - 35100 Vicenza - ☎ (0444) 566611 (ore serali).

DRAKE R4C + NB perfetto vendo L. 800.000 VNA0M4 Volubatore EP 655c L. 1.000.000. Cerco antenne 21E per i 432 tonna e relativi accoppiatori Drake FL1500 - FL500 vendo.
Mauro Magni - via Valdinievole 7 - 00141 Roma - ☎ (06) 8924200 (ore 13-15).

VENDO AFFARE Yaesu FT101B + VFO esterno Yaesu FV10 + Micro normale + Micro preamplificato da tavolo regalo inoltre accordatore antenna autoc. tutto in buono stato con 11 mt. + 45 m.
Oliviero Zimul - via Magellano 10 - 65100 Pescara - ☎ (085) 64289 (solo serali).

IC260 CON MICROFONO a Scan arresto automatico canale occhio, perfetto come nuovo a Lire 550.000.
Antonio Tessarin - S. Marco 1626 - 30124 Venezia - ☎ (041) 706308 (pasti).

AMPLIFICATORE LINEARE Kenwood MLT911 decametriche (80-40-20-15-10 metri) SSB/CW potenza 2000 W P e P perfetto nel suo imballo con manuali vendo L. 400.000 + spese spedizione.
Gianfranco Scinia - corso Centocelle 7 - 00053 Civitavecchia (RM).

ADF KING KR80 D. 19/16 MHz con manuale e schemi 100 KL RTX autocor. RX AM FM TX FM da terminare 25 KL Kit Gen SSB radio kit 5/8 da mont. 15 KL PA Sler HI-FI MOS FET Class a NE52, profess rack da finire 100 KL Massimo Luciani - via delle Baleari 3 - 00121 Lido di Roma - ☎ (06) 5690472 (ore pasti).

VENDO RICEVITORE YAESU FR50B buono stato usato poco e non manomesso gamme 80 40 20 15 10 e 11 metri L. 180.000.
Romano Dal Monego - viale Terme - 20112 Merano (BZ) - ☎ (0473) 49036 (ore pasti).

OCCHIO! VENDO LETTORE DI CASSETTE uniset al prezzo eccezionale di L. 60.000. Trattasi solo al proprio domicilio.
Francesco Imbesi - via Deledda 9/2 - 17025 Loano (SV).

FILTRO KVG XF98 Vendo L. 75.000 nuovo mai usato, trattasi uno dei due acquistati in Germania per avere ottimo prezzo completo dei 2 quarzi e zoccoli, imballo originale antiurto.
Luciano Paulasso - via Torino 213 - 10042 Nichelino (TO) - ☎ (011) 5759499 (ore ufficio).

VENDO LINEA DRAKE B completa con alimentatore e altoparlante - L. 900.000 vendo BC221 L. 500.000.
Alessandro Santucci - via Bocanegra 8 - 00162 Roma - ☎ (06) 4242607 (pasti).

GRUPPO GELOSO 2620 più tutto materiale (medie frequenze, quarzi, variabili, valvole) idoneo alla costruzione di un RX doppia inversione, cambio con lineare 10 W 144 MC o TX 28 MC anche CW.
13PVE, Gilio Pavan - via Beata Giovanna 47 - 36061 Bassano del Grappa (VI) - ☎ (0424) 28990 (solo serali).

VENDO RTX BC 6598 1700 a 4400 K.C. 100 Watt AM con alimentatore originale 150 K.L. TV camera marconi con alimentatore schema ricambi, ore 1 tel. TE 300 RX T.E. 300 RTX da ricondizionare e ricambi.
Pippo Leone - via Zisa 66 - Palermo - ☎ (091) 214986.

VENDO FT101E Yaesu con microfono originale + quarzo 45 metri, + quarzo 27 Mz già montati L. 850.000 + schemi apparato in italiano usato poco.
Gregorio De Benedettis - via U. Chiodo 47 - 73048 Nardò (LE) - ☎ (0833) 811760 (pasti).

VENDO R.F. SPEECH PROCESSOR della Datong modello «A S P» con 5 diversificabili di processing selezionabili da zero a trenta dB adatto per ogni TX o RTX ottimo stato usato solo prove.
Gianni Santangelo - via Pedemontana 36 - 86079 Venafro (IS).

32.000 LIRE VENDO sintonizzatore stereo FM montato ma da tarare, senza contenitore.
Paolo di Santo - via Aurelio Saffi 10 - 15033 Casale Monferrato (AL) - ☎ (0142) 72904 (serali).

TRASMETTITORE BC 610 G, dispongo delle parti di ricambio importanti originali relative: trasformatori, reattori, strumenti, relais, condensatori fissi e variabili, T.E., T.U. bobine, P.A. ecc. ecc.
Adriano Calderini - via Ardeatina 160 - 00042 Anzio (RM) - ☎ (06) 9847506 (solo serali).

VENDO RX SURPLUS Collins R648 copertura 200KC-25 MHz BFO variabile alimentazione 220 AC oppure 28V lettura digitale AL KC filtri meccanici 1.4 e 6 KC perlo più manomesso.
Silvano Buzzi - via Orbetello 3 - 20132 Milano - ☎ (02) 2562233.

RX SPR-4 DRAKE mai manomesso in perfette condizioni decametriche + broadcasting (20 quarzi originali) vendo 470 K lire o permutato con Satellit 97 3400 ev. differenza se ottime condizioni.
Giuseppe Babini - via del Molino 34 - 20091 Bresso (MI) - ☎ (02) 6142403 (ore serali).

VENDO ALIMENTATORE STABILIZZATO Bremi 12.6V-3A mai usato, a L. 23.000 vera occasione solo Milano e dintorni.
Antonio Burigana - via Gabbro 14 - 20161 Milano - ☎ (02) 6457421 (sab e dom. ore pasti).

VENDO RX DECAMETRICHE Argonaut 509 ORP + alimentatore + lineare 50 Watt tutto originale solo linea completa L. 650.000. ZX 80 istruzioni italiano L. 175.000.
14RYM, Maurizio Rossi - viale Dante Alighieri 130 - 29100 Piacenza - ☎ (0523) 62331 (ore 9.30-12.30).

LAFAYETTE TELSAT SSB 50 nuovo vendo. Inoltre Tokay 5024 e Tokay TC506 portatile. Lineare Valvole con EL508.
Salvatore Nonatelli - piazza Repubblica 5 - 11100 Aosta - ☎ (0165) 40025.

CEDO INUTILIZZATI ricevitore Bearcat 220 freq.: 66-88 118-136 144-175 420-512 MHz L. 550.000 ricevitore da palmo 10 canali 2 quarzi con antenne gomma e ferrite borsa batterie N.C. caricatore L. 350.000 antenna Kathrein veicolare magnetica freq. 2 metri o 70 cm. antenna Asahi da tetto 70 cm. a L. 55.000 cad.
Silvio Ventani - viale Cassiodoro 5 - 20145 Milano - ☎ (02) 461347 (solo ore pasti).

MONITOR MICROCOMPUTER N.E. con mobile L. 180.000 tratt. RTX 144 MHz con VFO AM FM autocostituito funzionante L. 100.000 con telaietti STC.
Clemente Palladini - piazza F. Accursio 4 - 20155 Milano - ☎ (02) 368481 (ore 19.30-23.00).

MIDLAND 6001 - 40, 40, 80 (120 ch) AM FM SSB L. 407.000 lineare 1 KW Galaxy R5 L. 450.000 in blocco L. 800.000 con turner e accessori HI-GAUV 5° L. 350.000 Zodiac. MS026 23 ch omologato L. 80.000 tutto OKK.
Paolo Simone Biasi - Z.A.I. 33/35 - 37054 Nogara (VR) - ☎ (0422) 88163 (dopo le 19).

RICETRASMETTITORE 2 m. All mode FM-SSB-AM tipo Shak Two sintonia continua a VFO, potenza uscita 10W R.F. completo di microfono istruzioni cede 325Klire.
Amedeo Bolini - via Teodosio 33 - 20131 Milano - ☎ (02) 290579 e 2846711.

CEDO LINEA VEDO HAL composta da tastiera DKB 2010 con memoria demodulatore V5 6000 + Video converter RVD 1005 completa manuali originali perfettamente funzionante.
IN3KBZ, Mario Maffei - via Resia 98 - 39100 Bolzano - ☎ (0471) 914081 (solo serali).

PREAMPLIFICATORE 144 MHz 28 dB; antenna auto Carlettinova 144 MHz 5/8, antenna flessibile a nastro per portatili 144 MHz; alimentatore 1.28 V. 0-2.5 A con voltmetro a LED; anche separati vendo.
Roberto Barina - via Cappuccina 161 - 30170 Mestre (VE) - ☎ (041) 930954 (dopo le 19).

DISPONGO DI ALCUNI TUBI PL504 e PC86 NUOVI che cede in cambio di altri anche usati del surplus tedesco (di tutte le tensioni e potenze) nonché di tutti serie RENS-RGN-REN e Philips vecchi. Cedo alcuni modelli amplif. freq. telefoniche Siemens a L. 2000 I doppi e 1000 I singoli.
Romano Caucci - via San Lorenzo in Selva 20 - 34146 Trieste.

VENDO RTX PONY 75 base con orologio-allarme incorporato potenza 5W in ottimo stato possibilmente in Lombardia.
Valerio Tarrari - via Mulini 3 - 46043 Castiglione delle Stiviere (MN) - ☎ (0376) 638212 (ore 19-20 non oltre).

VENDO LINEA RT7E DIGITRONIC DG mancante della sola tastiera L. 700.000 lineare BBE Y27 600 W AM 1200 SSB L. 200.000 accordatore Magnum MT 1000/27 L. 130.000.
Flavio Galluccio - via Sesto S. Giovanni 32 - 24037 Rota Imagna (BG) - ☎ (035) 235975 (ore 12.30-14.00).

VENDO RTX LAFAYETTE 120 canali per ogni modulazione 7.5 W AM/FM 12W SSB mai usato. Lineare ZX BV130 100W AM/FM 200W SSB nuovo. Micro da palmo preamplificato Astatic con volume e tono, nuovo.
Paolo Porru - via De Giovanni 25 - 09100 Cagliari - ☎ (070) 303704 (ore pasti).

VENDO TX144 AT222FM L. 60.000 lineare 144 L1/20W L.60.000 TX144 NE FM L. 20.000 conv. 144/26 W AM 1200 SSB L. 30.000 lineari FM 88/108 100W L. 100.000 cad. VFO 24/24.5 MHz L. 20.000 lineare 88/108 30W 45.000.
Carlo Sarti - via 1 Maggio 9 - 40010 Galliera (BO) - ☎ (051) 814039 (pasti).

CERCASI RX TX portatile 2 W o 3 W minimo 2 canali pagamento secondo condizioni cedo inoltre calcolatrice Conic El 601 mai usata 5 funzioni con memoria al miglior offerente
Stefano Percos - via Ponale 6 - 20162 Milano - ☎ (02) 6437387 (serali).

VENDO LINEA YAESU RX FR-50B TX FL-50B ottimo stato mai manomesso con manuali e schemi originali attacco per VFO est. prezzo interessante 600.000 lire trattabili.
Armando Volpe - corso Garibaldi 235 - 84100 Salerno - ☎ (089) 231518 (pasti-serali).

VENDO PREAMPLIFICATORE di antenna autocostruito per 300, kHz fino a 30 MHz guadagno 16-25 dB completo di spinotti e scatola metallica a L. 7.000 - spese postali escluse.
Domenico Casarino - via Pergolesi 9 - 10154 Torino - ☎ (011) 203694 (18,30+19,30).

VENDO TELESCRIVENTE OLIVETTI T2 ZN in perfette condizioni + 15 rotoli di carta L. 60.000.
Davide Cardesi - via Monte Rosa 40 - 10154 Torino - ☎ (011) 852825 (ore 20).

VENDO RTX 19MKII completo funzionante RX BC312 perfetto. Oscilloscopio S.R.E. L. 70.000 cerco TX Gelooso G4/228 - G4/229 analizo offerte.
Enzo Contrini - via Italia 8 - 38062 Arco (TN) - ☎ (0464) 516277 (pasti).

VENDO FT277 con filtro CW e lineare FL2000 B a L. 1.100.000 - anche separati. Vendo TV 17" con difetto audio a L. 40.000.
Giorgio Beretta - via Sciesa 24 - 20135 Milano - ☎ (02) 5452549 (week end).

VENDO TRASMETTITORE per ATV nuovo escluso telecamera con amplificatore lineare costruzione VHF tarato per trasmissioni in 432 MHz.
Fausto Amerighi - via Piemonte 21 - 52100 Arezzo - ☎ (0575) 29208 (dopo le 21).

CAMBIO ICOM 224 144 MHz tutti i ponti quarzati + antenna conlineare con qualsiasi barracchino che abbia la SSB e antenna se al limite la SSB non c'è basta che abbia 80 CH e antenna.
Alberto Bonifazi - via Peschiera 3 - 01020 Rivotruti (RI) - ☎ (0746) 685140 (ore 14,30-16 e 18-21).

VENDO TELESCRIVENTE OLIVETTI T2 BCB RX-TX con mobile in legno silenzioso con illuminazione interna, completa di perforatore e lettore originali e demodulatore, perfetta qualsiasi prova, a L. 370.000 (tratto preferibilmente di persona).
Cesare Lenti - via Dei Grolli 63 - 37135 Verona - ☎ (045) 508077 (solo serali).

VENDO FTDX 400 Sommerkamp HF L. 500.000.
Lorenzo Ariandini - via Apparizione 17/11 - 16133 Genova - ☎ (010) 383641.

IC2 - MAGNUM 3000 dB Hammarlund SP 600 - Vendo trattasi di apparati perfetti - Cerco antenna 5 bande verticale radiali corti caricati.
I2DWW. Francesco Deiraghi - corso Cavour 19 - 27029 Vigevano (PV) - ☎ (0381) 88022 (19,30+20,30).

RICEVITORE SOMMERKAMP FR 101 altoparlante originale ottimo stato completo di imballaggio stazione base CB courier centurion + VFO frequenzimetro digitale AM SSB.
Roberto Vergani - corso Sempione 156 - 20025 Legnano (MI) - ☎ (0331) 545194 (serali).

RICEVITORE MILITARE R.C.A. FR 23 Daza 32MC con libro originale più aggiornamenti non manomesso come nuovo + Voltmetro elettronico militare TS505/U nuovo.
Piero Prodi - via T. Mamiani 19 - 50137 Firenze - ☎ (055) 600817 (20,30-21,30).

KENWOOD TR8400, 430+440 MHz, FM, doppio VFO, 5 memorie Scanner nuovo. Lire 590.000 vendesi.
Fulvio Cocci - via Sestia 6 - 27100 Pavia - ☎ (0382) 20062 (ore 20).

VENDO RTX DRAKE TR4C + alimentatore MS4 + Microfono da tavolo Leson TW 232 L. 900.000 antenna Moonraker 4 elementi per 27 MHz L. 200.000 DVE RTX CB in AM da revisionare L. 100.000.
Erminio Fignoni - via Dell'Olmo 8 - 33086 Montereale (PN) - ☎ (0427) 79119 (ore 14,00 in poi).

VENDO RX GRUNDIG 3400 prof. Satellit a L. 700.000 trattabili vendo demodulatore mod. SWARZ L. 130.000 trattabili.
Valentino Vallè - via Libertà 238 - 27027 Gropello Cairoli (PV) - ☎ (0382) 85739 (pasti).

YAESU - FT7B AM, LSB, USB, CW, completo 45 m. e 11 m. perfetto nuovissimo vendo RTTY linea completa KFT video e stampante perfetto vendo. Yaesu FT 480 R -143,500 148,500 MHz, memorie, FM LSB USB CW 25 W scansione automatica nuovissimo perfetto vendo.
Roberto Rosso - via R. Wagner 10 - 17019 Varazze (SV) - ☎ (019) 95440 (pasti).

CORSO RADIO STEREO S-R-E completo di apparecchio AM FM + tester + prova transistor + prova circuiti + 130 dispense + materiale per montaggi cambio con ric trans decametrico anche non funzionante.
Angelo Pardini - via A. Frati 191 - 55049 Viareggio (LU) - ☎ (0584) 47458 (14+15 e 20,30+21,30).

* offerte e richieste *

modulo per inserzione gratuita

- Questo tagliando, opportunamente compilato, va inviato a: **cq elettronica**, via Boldrini 22, 40121 BOLOGNA.
- La pubblicazione del testo di una offerta o richiesta è gratuita, pertanto è destinata ai soli Lettori che effettuano inserzioni a carattere non commerciale. Le inserzioni a carattere commerciale sottostanno alle nostre tariffe pubblicitarie.
- Scrivere in stampatello.
- Inserzioni aventi per indirizzo una casella postale sono cestinate.
- L'inserzionista è pregato anche di dare una votazione da 0 a 10 agli articoli elencati nella «pagella del mese»; non si accetteranno inserzioni se nella pagella non saranno votati almeno tre articoli; si prega di esprimere il proprio giudizio con sincerità: elogi o critiche non influenzeranno l'accettazione del modulo, ma serviranno a migliorare la Vostra Rivista.
- Per esigenze tipografiche e organizzative preghiamo i Lettori di attenersi scrupolosamente alle norme sopra riportate. Le inserzioni che vi si discosteranno saranno cestinate.
- Gli abbonati hanno la precedenza.

UNA LETTERA IN OGNI QUADRATINO - LASCIARLO BIANCO PER SPAZIO

Nome di Battesimo										Cognome																			
via, piazza, lungotevere, corso, viale, ecc.										Denominazione della via, piazza, ecc.										numero									
cap										Località										provincia									
☎										()									
prefisso										numero telefonico										(ore X + Y, solo serali, non oltre le 22, ecc.)									

VOLTARE

VENDO MN2000 MAGNUM L. 50.000 ROS-WAT. vendo Videobox Eurosystem + Tastiera 53 Tasti tutto in garanzia per passaggio VHF L. 600.000 Monitor 8 Poll. L. 130.000 il tutto ha 4 mesi di vita. Permuto con FRG 7700. Paolo De Paoli - via Stadler 17 - 30175 Marghera (VE) - ☎ (041) 928994 (solo 12.00-12.30).

VENDO RTTY DEMODULATORE AF8S + Video Display VT10 + Tastiera KB10 nuovissimi L. 1.000.000 - Transverter Microwave MMT144/28 L. 150.000 - Lineare STE 1 - 10W 144 a L. 8 L. 15.000. Guido Grasso - via Del Granatiere 67 - 90143 Palermo - ☎ (091) 267347 (sabato - serali).

VENDO TELESCRIVENTE elettronica Robot 800 CW RTTY STTV completa di monitor 12 pollici e cavi di collegamento. Microwave 144/432 10 W di uscita. Ferruccio Bassini - via Casanova 12A - 26020 Cavatigozzi (CR).

VENDO URGENTEMENTE RX TX decametriches Yaesu Linea FL50B FR50B apparati in ottimo stato mai manomessi schemi e manuali originali svendo a 500.000 rispondo a tutti chiamare urgentemente. Armando Volpe - corso Garibaldi 235 - 84100 Salerno - ☎ (089) 231518 (pasti serali).

VENDO RTX Lalayette 120 canali 7W AM/FM. 12W SSB nuovo; lineare fisso ZG 100W SSB con wattmetro nuovo; Mike da PA2M0 preamplificatore Astatic con regolazione tono e volume, mai usato. Paolo Porru - via De Giannis 25 - 09100 Cagliari - ☎ (070) 303704 (ore pasti).

VENDO LINEARE da 100 W. AM SSB MOD. BV 131 Zetagi poco usato a L. 45.000; RTX Intek 1200 FM poco usato a L. 210.000; Microamplificatore Turner + 2 a L. 55.000. Pietro Muscas - via Stazione 9 - 09039 Villacidro (CA) ☎ (070) 932596 (ore 20.00-22.00).

CERCO URGENTEMENTE CONVERTITORE ex Geloso G4 161 per la ricezione 114 148 MHz (o simile). Walter Tonini - via Isonzo 34 - 19100 La Spezia - ☎ (0187) 508295 (ore pasti).

VENDO R600 KENWOOD da 5 a 30 MHz; ha 1 mese di vita a L. 350.000 in contanti non trattabili vendo anche CB Tokai PW 5024 + Rosmetro + antenna V. Lem per auto + MXCKE preampl. + alimentatore tutto a L. 150.000. Dario Ruggieri - via Rossini 1 - 20060 Trecella (MI) - ☎ (02) 9599178 (ore 15-19-20).

VENDO RICEVITORE FRG7 come nuovo adoperato pochissimo completo di schema e manuale a L. 295.000 inoltre vendo ricevitore della WHW Mod. 430 A da 36 a 240 MHz. L. 55.000. Tratto solo di persona. Andrea Giuffrida - via Maganza 65 - 36100 Vicenza - ☎ (0444) 566611 (solo serali).

VENDO BC583 220V o cambio con rotore. Demodulatore Rity ST5 L. 50.000 MF200 Ere solo se ritirato di persona. Quarzi vari per 144. Walter Amisano - via Abbè Gorret 16 - 11100 Aosta - ☎ (0165) 42218 (ore pasti).

RTX 144-46 STANDARD + VFO 10 + 2 CANALI + VFO - Traduttore Parlante Texas nuovo L. 150.000 - H823CB prezzo da concordare - Telecomando TV 20 canali nuovo L. 80.000 batteria 5 ritmi basetta L. 35.000. I3KYP. Adriano Penso - Giudecca 881/8 - 30123 Venezia - ☎ (041) 701255 (ore 13.30-14.00 e 19.30-21.00).

VENDO LINEA DRAKE SERIE «C» con Nois Blanker + Filtro 500Hz Xtal anche per 27 MHz composta da ricevitore R4C trasmettitore T4XC Alimentatore e altoparlante AC4 e MS4 il tutto come nuovo. I2B0H. Antonio Bonacquisti - via Pr. Umberto 30 - 24040 Ghiaie di Bonate Sopra 34 (BG) - ☎ (035) 991582 (ore 20.00 - 22.00).

G4/216 come nuovo + 45 mt + manuale originale vendo a L. 200.000 o permuto con antenna verticale 10/40 mt o FRG 7. Cerco Speaker Kenwood SP520. Solo residenti Campania, trattative di persona. Ernesto Orga - via Boezio 59 - 80124 Napoli - ☎ (081) 7605234 (ore 20.30-21.30).

VENDO RX SURPLUS URR390 Collins copertura continua 05 - 32 MHz selettività 100 Hz 1 kHz 2-4-8-16 kHz perfetto mai manomesso completo di manuale. Vendo manuali RX surplus. Silvano Buzzi - via Orbetello 3 - 20132 Milano - ☎ (02) 2562233.

VENDO IC211E All Mode ottimo stato modificato 144 + 148 MHz L. 700.000 imballo e manuali. Giuseppe Lore - via Negrioli 9 - 20133 Milano - ☎ (02) 727334 (ore pasti).

CEDO D PERMUTO con RTX 144 RX BC312 o RTX 19MKII completo oscilloscopio - S.R.E. Enzo Confrini - via Italia - 38062 Arco (TN) - ☎ (0464) 516277.

YAESU FT 207R 800 canali, frequenza 144-148 MHz portatile, canali di memoria, batterie Ni-CD, completo di ricarica batteria nuovissimo vendesi - Yaesu FT-7B da 80 a 10 m. USB, LSB, AM, CW, completo di 11 m e 45 m, 100W in SSB e CW, nuovissimo vendesi. Ricevitore multi-banda Marc. - 145 Khz - 460 MHz, frequenzimetro. Roberto Rossi - via Wagner 10 - 17019 Varazze (SV) - ☎ (019) 95440 (ore pasti).

VENDO COLLINS TX con alimentatore (funzionante in buono stato a L. 150.000 inoltre vendo antenna paraboloide 1,20 di diametro frequenza da 600 a 1 Gh a L. 80.000. Alessandro Malpici - via del Bargeo 6 - 50135 Firenze - ☎ (055) 608240 (a tutte le ore).



Al retro ho compilato una

OFFERTA

RICHIESTA

del tipo

RADIO SUONO

VARIE

Vi prego di pubblicarla.
Dichiaro di avere preso visione di tutte le norme e di assumermi a termini di legge ogni responsabilità inerente il testo della inserzione.

SI

NO

ABBONATO

(firma dell'inserzionista)

pagella del mese

(votazione necessaria per inserzionisti, aperta a tutti i lettori)

pagina	articolo / rubrica / servizio	voto da 0 a 10 per	
		interesse	utilità
43	il commutatore coassiale del mio sistema di antenne		
51	Costruiamoci un TV-monitor		
67	RX R-388/URR, un ricevitore ancora molto «OK»		
73	Tasto per codice Morse «Star Trek»		
78	I primordi... delle fibre ottiche		
83	post - BEEP e novus - BEEP		
88	«ALBATROS»		
98	Complemento all'IC202		
104	Proteggiamo «casse» e «finali»		
109	CODICI nella telefonia...		

RISERVATO a cq elettronica

luglio 1982

data di ricevimento del tagliando

osservazioni

controllo

QUESTO TAGLIANDO NON PUÒ ESSERE SPEDITO DOPO IL 31/7/1982

VENDO TX FL 100B Sommerkamp completo di istruzioni originali e schema. Prezzo interessante tratto con zona Liguria e dintorni.
Paolo Emanuelli - via Dell'Alfaro 7-41 - 16143 Sestri Ponente (GE) - ☎ (010) 625160 (ore 13-21,30).

VENDO O CAMBIO materiale mio gradimento RX FR50B più banda 27 MHz - L. 100 KI seminuovo rotore 50 Kg con control Box seminuovo 50KL più eventuali spese postali.
Romano Dal Monego - viale Terme 1 - 39012 Merano (BZ) ☎ (0473) 49036 (ore pasti).

VENDO RICETRASM. HY-GAIN Galaxy 500W SSB X Deca- metriche con 27-45 m condizioni perfette al miglior offerente o cambio con RTTY compreso tastiera demod. o con ricetrasm. VHF (FM-SSB-CW).
IK2ANG, Pino Lorusso - via di Vittorio 52c - 20097 San Donato Milanese (MI) - ☎ (02) 5278586 (ore serali).

VENDO DRAKE R4C+MS4 + filtro CW 500 Hz L. 700.000 Collins R390 Aur completo di rilevatore prodotto per SSB L. 700.000 demodulatore RTTY schift variabile, filtri alt. 200.000.
Claudio De Sanctis - via Pulci 18 - 50124 Firenze - ☎ (055) 229607 (solo serali).

VENDO CAMBIO antenna vert. 10-15-20-40 mt. Valvole di potenza tipo 4/400A - 3E29 - 6146A/B - 4021 - 813 - 807 - 1625 - 833A - PE1,5/110 - RL12 - P95 - 250 TH - 100 L.M. - 2C39 - 4 x 150 - RX - RP32 da 1,5 + 30 MHz conV 055 Kenw.
IK3ALH, Aldo Rinaldi - via Monte Cimone 17 - 35030 Selvazion Barco (PD) - ☎ (049) 637401 (solo serali).

VENDO BARCCHINO trasmettitore FM 88 + 108 potenza effettiva 3W a L. 65.000 trattabili e antenna per lo stesso trasmettitore a L. 20.000 trattabili.
Giuseppe Iori - via Cittadella 12 - 70031 Andria (BA) - ☎ (0883) 23680 (ore 19,30-22,00).

VENDO APPARATO CB MIDLAND 7001 nuovissimo usato poche volte per cambio frequenza ed inoltre venduto diretti-3 a elementi della Spilitire mai usata in imballo originale a L. 800.000.
Enrico Forleo - via Duca di Genova 5 - 74019 Palagianò (TA) - ☎ (099) 6884126 (dalle 18 alle 19,30).

SWAN CIGNETTO 260 10-80 metri SSB CW vendo L. 400.000 trattabili multimetro digitale Sinclair PDM35 L. 50.000 cerco QRP anche monobanda. Rispondo a tutti. Luigi Sanna - via Repubblica 73 - 08100 Nuoro - ☎ (0784) 38049 (dopo le ore 15,30).

VENDO RX MARC 1 mese divita da 145 MHz a 470 MHz lettura digitale con imballo e libretto originali in garanzia L. 200.000.
Giancarlo Gentileschi - via Torrevicchia 179 - 00168 Roma - ☎ (06) 336958 (solo serali).

VENDO Talo - Thela 350 demodulatore RTTY ASCII - CW, venduto assieme Maruccini come nuovo con imballaggio e suo manuale a L. 500.000. FRG7 Yaesu con filtro LFC 2 con imballaggio come nuovo a L. 280.000.
Gian Mario Sangiorgi - via Emilia 97 - 40026 Imola (BO) - ☎ (0542) 23080 (ore serali 20-24).

HY-GAIN V RTX CB 26-28 MHz perfetto PLL 120 CH AM FM SSB CW L. 300.000 trattabili vendo cerco All Mode 144 MHz.
Paolo Simone Biasi - Z.A.I. 33 - 37054 Nogara (VR) - ☎ (0442) 88163 (sempre).

KENWOOD TR 2400 2 mt. FM ancora imballato ST-1 base Stadt per TR2400 imballato A SWR 201 B Daiwa CNA 1001 accordatore automatico Antenna imballato; alimentatore ZEB 10A, perditempo astenersi.
Gilberto Giorgi - piazzale Della Pace 3 - 00030 Genazzano (RM) - ☎ (06) 957162 (ore 21-23).

IC 2E VENDO a migliore offerta, perfetto, nuovo, mai usato, telefonare.
Giovanni Borracci - via Mameli 15/1 - 33100 Udine - ☎ (0432) 291665 (ore 13-14 e 20-22).

LINEA DRAKE completa T4XC + R4C + AC4 + MS4 + MN2000 + filtro 1500 Hz + microfono Shure + quartz perfetta qualsiasi prova L. 2.000.000 Lineare KW1000 1200 Winput - decca comm. L. 500.000 2 valvole T160L nuove L. 150 k.
Roberto De Vincenzis - via Ceneda 14 - 00183 Roma - ☎ (06) 7585798 (dalle 13 in poi).

TRASMETTITORE Geloso G225 SSB CW AM 200 W da 10 a 80 m, Vox, perfetto, 180.000. Ricevitore Trio 666 cc. da 170 kHz a 31 MHz, ottimo, 180.000. Ricevitore Hallicrafters S20R 0,5-45 MHz lunz, 130.000.
Giuliano Cacchetti - via Rosa 24 - 30170 Mestre (VE) - ☎ (041) 962535 (segret. telef.).

VENDO INUTILIZZATI ricevitore Bearcat 220 freq. 66 + 88 118 + 136 144 + 175 420 + 512 MHz Alim. 220 e 12 volt L. 500.000 ricevitore portatile a quartz 10 canali 2 già quartz 2 antenne borsa batterie N.C. caricatore a 150.000 ricevitore Eddystone 870 a freq. 1,3-28 150-380 510-1400 in 5 scale alim. 220 V L. 150.000.
Silvio Veniani - viale Cassiodoro 5 - 20145 Milano - ☎ (02) 461347 (solo ore pasti).

CB = HAM RADIO

v. Parenzo, 26 ROMA - 06/8310331

BUG BERO K1 20 - 200C min. alimentazione pile monitor L. 50.000; 2K6 resist. cond. trans. variabili manopole ampl. BF NTC, potenz. altop. etc. L. 15.000; RX FM Vecchiotti L. 20.000; radio rivista An. Tommaso Ruffi - via di Barbiano 2/3 - 40136 Bologna - ☎ (051) 235802 (ore pasti).

VENDO RX LAFAYETTE HA 600A copertura continua da 0,15 a 30 MHz band Spread alim. 220V altoparlante entrocontenuto perfetto ottimo per SWL L. 140.000 cerco manuale italiano FDX 401.
Ferdinando Cammarota - via G. Iannelli 494 - 80131 Napoli - ☎ (081) 467794 (ore 20-22).

VENDO RICEVITORE Kenwood R600 copertura continua da 150 KHz a 300 MHz ha soltanto 30 giorni e perfetto vendo causa rinnovo strumentazione + do garanzia personale per anni 1 L. 350.000.
Dario Ruggeri - via Rossini 3 - 20060 Trecella (MI) - ☎ (02) 9599178 (ore 13 o 20-21).

VENDO MIDLAND 13-885 23 canali 5 watt AM-USB-LSB con orologio stazione fissa - migliore offerente.
Romeo Orsi - via Settembrini 56 - 20124 Milano - ☎ (02) 222151 (ore 19-21).

VENDO LINEARE in 3 out 35 W alimentazione 11-15 Volt consumo 3,8 A L. 60.000 vendo alimentatore stabilizzato 5-15 Vcc corrente 5 A, lettura volt ampere L. 60.000, entrambi mai usati.
Andrea Bovina - via Jack London 5 - 40128 Bologna - ☎ (051) 326404.

offerte VARIE

VENDO APPARECCHIO VT-110 Akai portatile video TAPE Recorder Bianco e nero.
Vincenzo Paguzzi - via Boccaccio 7 - 20123 Milano - ☎ (02) 8092817 (ore uff.).

SINTONIZZATORE MF o ricevitore AM/MF da mobile scambio con annata Elektor tedesco acquistato prezzo Tommesani Bologna sto proponetemi eventuali altri numeri sciolti sto attendo.
Antonio Puglisi - via S. Maria Assunta 46 - 35100 Padova.

COMPUTER AMICO 2000 scheda base CPU alim. di potenza mobile con bus per altre schede tastiera A, num sc. int. fac video Sc h bas 8K out video monitor manuali per basic progr. L. 1.000.000.
IWPCP, Tonino De Lorenzo - via Dei Gigli 4 - 17020 Laigueglia (SV).

CALCOLATRICE PROGRAMMABILE Texas SR56 - tipo scientifico, 100 passi, 10 memorie vendesi a L. 80.000.
Gianni Bianchini - via Matteotti 12 - 20094 Assago (MI) - ☎ (02) 4409944 (serali).

VENDO TEXAS T158 programmabile completa di custodia, manuali, caricatteria, biblioteca di base modulo n. 1 scheda di programmazione, perfettamente funzionante L. 100.000 trattabili.
Paolo Loss - piazza Della Fontana 10 - 38050 Mezzano (TN) - ☎ (0439) 67476 (ore uff.).

VENDO NUMEROSE RIVISTE di elettronica - Elenco a richiesta inviando L. 500.
Augusto Cavanna - via Nullo 16-5 - 16147 Genova.

CUFFIA KOSS ESP 9 STEREO nuovissima in imballo originale vendo o baratto con grammofono a manovella in mobiletto legno con tromba o senza. Acquisto, vendo, baratto radio e valvole anni 20 + 30 e posso procurare schemi dal 1933. Cerco riviste radio, libri e schemari anni 1924-1935. Acquisto pagando bene radio e valvole e altoparlanti anni 1920.
Costantino Coriolano - via Spaventa 6 - 16151 Genova - ☎ (010) 412862 (pasti).

VENDO TUBO R.C. PHILIPS DP13/34 per oscilloscopio nuovo a L. 20.000 + tubo R.C. per Monitor 3" completo di giogo, nuovo a Lire 40.000.
Vincenzo Zenga - via Delle Ande 14 - 20125 Milano - ☎ (02) 3081232 (ore 19,30-21,00).

VENDO O CAMBIO MISURATORE DI CAMPO MC 20 «Pre-Set» nuovissimi o con RTX 27 MHz quarzato o oscilloscopio De 10 MHz.
Antonio Del Guadio - via Elio 49 - 74100 Taranto - ☎ (099) 373021 (ore serali).

PROGETTISTA INSTALLATORE impianti solari, corso completo vendo per realizzo a L. 300.000 pagato L. 600.000. Materie trattate: fisica, idraulica, tecnologia, ecc. utilizzabile con facilità.
Gianni Graziosi - via Puccini 1 - 41057 Spilamberto (MO) - ☎ (059) 785682.

VENDO SEG. MAT. valvole nuove: OC3 VT4C MRO PT8 MRO/PT9 MRO PT11 EF36 T6M VT4C + apparati: IC2F (auto) LT. 160 K trascriver AM SSB Intek DX54000 L. 150 K IC202 E SSB CW 280 KI chitarra 12 corde Eko Eldorado nuovo 200 KI.
Camillo Ciapponchini - viale dei Promontori 222 - 00122 Ostia Lido (RM) - ☎ (06) 5603483 (20-21).

PERSONAL COMPUTER PET 2001 completo e perfettamente funzionante cedo a miglior offerente dispongo anche piccola nastroteca programmi basic per detto minimo L. 650.000 irrducibili.
Angelo Bardi - via Bonomi 28 - 29010 Castelvetto Piacentino (PC) - ☎ (0523) 813179 (solo serali).

VALVOLTA 4CX3000A nuova confezione originale Eimac vendesi al maggior offerente max garanzia.
Vincenzo Caperna - via Cardarillo 43 - 03029 Veroli (FR) - ☎ (0775) 366391.

VENDO RIVISTE SELEZIONE R.T.V. 1977 - 79 - 80 - 81 L. 50.000 cerco riviste Sperimentare 1971 - 72 - 73 - 74 - 75 - 76 vendo telescrivente Siemens con carrello rotto L. 50.000.
Altero Rondinelli - via Sabotino Km 1,700 - 04010 Borgo Piave (LT) - ☎ (0773) 497154 (12,30-13,30).

FLOPPY DRIVER tipo nuova elettronica nuovo imballato cedo per L. 450.000.
Alberto Panichieri - via Zaratò 48 - 43100 Parma - ☎ (0521) 41574 (20,30-21,30).

VALIGETTA PER ASSISTENZA con scomparti per utensili, componenti, tester, portavolvo come nuovo vera affare vendo a L. 35.000 infrattabili tratto di persona non spendo.
Guido Gaggeri - via Smirne 5/9 - 16129 Genova - ☎ (010) 562547 (ore uff.).

VUOI UN RX VERAMENTE OK? 12KHz 23 MHz 16 tubi 9 gamme scala proiezione? Scrivimi. Cerco RX Tedeschi RX d'epoca anni 1920. Valvole 1920 AL1945 - Macchina Telegr. in ottone VSO PT.
Giovanni Longhi - via Roma 1 - 39043 Chiusa (BZ) - ☎ (0472) 47627 (serali 21-22).

VENDO ANTENNA TV private, 3° Rai completa ampl. di banda 100.000 piastra registr. Panasonic 80.000 ampli AMTRON + Casse 2 vie 50.000-1000 giochi TV N.E. S ROM 180.000 Prezzi trattabili.
Alessandro Giolitti - via Fabroni 45 - 50134 Firenze - ☎ (055) 473810 (17,30-21,30).

VENDO OSCILLOSCOPIO SRE 70.000 completo di schemi funzionante (nuova versione) sintonia digitale 40.000 teletasto MF 10,7 22.000 teletasto Tuning 88 + 108 18.000 Pre scaler 250 MHz 20.000.
Luciano Longoni - via Edison 22 - 20035 Lissone (MI) - ☎ (039) 463192 (ore pasti).

VENDO BATTERIE A SECCO

BA-48 nuove imballate

+ B90V - B
+ A 1%V - A

DAAB05-74-C-3303 0474

Gould inc. Burgess Division

Freeport Illinois U.S.A.

a L. 19.000 cad.

Ditta GUIDASTRI Carlo - Bologna
via della Salute 91 - Tel. 051/401089

VENDO MICROCOMPUTER N.E. LX360 381 382 383 384
L. 180.000 LX 385 + LX 386 L. 150.000. 200 Riviste di elettronica L. 400 cad. componenti elettronici vari, cambio con mater. fotografico (Durst-Pentax).
Vicenzo Baraschino - via F. Maria Briganti 396 - 80142 Napoli - ☎ (081) 7803890 (dopo le 16).

2 RTX GENERAL 1W quarzati 30.000 lampada da vapori Hg 30.000 Lectron 2000 Lit 25.000 Miky15 20.000 Ampli + Pre stereo preamplificati 47.000 alimentatore X 35.000 calcio elettronico 20.000 20 mos TTL 30.000
Marco Pozzi - via G. Mazzini 89 - 50019 Sesto Fiorentino (FI) - ☎ (055) 4492923 (14.30 in poi).

VENDO GENERATORE EDILCO 260 W 12 V con traliccio altro M. 3 semi nuovo L. 580.000 ripetitore TV quarzato VHF-UHF P out 05 e 2W.
Fulvio Cardellini - piazza del Popolo 4 - 02013 Antrodocio (RI) - ☎ (0746) 56519 (ore 16-20).

VENDO ROTORE STOLLE automatico L. 65.000 vendo registratore Philips vecchio modello L. 50.000 vendo chitarra classica mod. 20 Recanati L. 70.000 vendo radio autovox solo OM L. 40.000
Luciano Andreani - via Aurelia av. 159 - 54100 Massa ☎ (0585) 46480 (solo ore 17).

A MIGLIOR OFFERENTE CEDO T159, PC100-C. moduli mat. e stat. Schede, carta, ecc. tutto in garanzia da attivare. Cerco oscilloscopio 5 pollici.
Giorgio Rossetti - via Pelacani 2 - 43100 Parma.

OFFRO O CAMBIO CON RADIOLA 44 O 66 RCA degli anni 30 antico apparecchio a reazione Ansaldo Lorenz a 4 valvole degli anni venti più gramofono a cassetta Columbia originale americano.
Francesco Marotta - corso Vittorio Emanuele 131 - 96012 Avola (SR) ☎ (0931) 831037 (pasti).

VENDO CORSO PROGRAMMATTORE COBOL L. 400.000 frequenz. 7 cifre 170 MHz 2 portate L. 190.000 presa per stereo LX300 N.E. L. 140.000 analizzatore a valvole S.R.E. L. 80.000 prezzi trattabili.
Vincenzo Mazza - via Capoluogo 212 - 40034 Castel D'Aliano (BO) - ☎ (051) 914169 (dopo le 20).

Z X 81 16K RAM PAK stampante ZX printer 12 rotoli di carta molti programmi su cassetta e libri di documentazione venduto a L. 650.000.
Giovanni Mello - via Castella 16 - 31040 S. Vito di Valdobbiadene (TV) - ☎ (0423) 73217 (ore 13.30-14.00).

VENDO GENERATORE RETICOLO TV nuova elettronica con contenitore L. 20.000 - oscillatore modulato S.R.E. L. 50.000.
Sante Ceccatonato - via Molinella 5 - 31050 Povegliano (TV) - ☎ (0422) 870252 (18-20.30).

VENDO SCHEDE DI MEMORIA per micro N.E. LX 386 complete a L. 120.000 ognuna LX 385 L. 70.000 dispongo di molto software per tale micro a prezzi interessanti.
TVZD, Riccardo Mascuzzini - via Ranzoni 46 - 28100 Novara - ☎ (0321) 453074.

VIDEOREGISTRATORE COLOR PHILIPS N-1700 + 10 cassette vendo o perlumo con RTTY video completa. RTX HF-200 ERE cambio con RTX Allmode 2m preferibilmente in zona 150 Km.
Alberto Ricciardi - via Nazario Sauro 20 - 87075 Trebisacce (CS) - ☎ (0981) 57367 (qualsiasi ora).

OFFRO BINOCOLO CON CUSTODIA 12 x 50 L. 45.000. Registratore a cassette Philips L. 40.000 RTX CB Sommerkamp 6 Ch 10 W L. 44.000 trapano 220 V L. 35.000 - Turner M + 2 micro preampli L. 25.000.
Giovanni Russo - via Vitt. Em. III 60 - 83044 Bisaccia (AV) - ☎ (0827) 89202 (ore 9-13 (uff.)).

VENDO TIMER PER INGRANDITORI professionale 0-3 sec. 0-30 sec. 0-3 min 0-30 min 0-3 ore a L. 100.000 n. 2 casse acustiche bas reflex 30+30 W a L. 80.000.
Alberto Bucchioni - via Mercadante 2 - 13100 Vercellii - ☎ (0161) 56739 (solo serali).

CENTRALINO TELEFONICO per uffici vendo. Prezzo eccezionale. Completo di accessori per l'uso.
Gian Marco Passamani - via Crocifisso 25 - 38056 Levico Terme - ☎ (0461) 706050 (ore uff.).

VENDO RIVISTE sperimentare anno 77 78 79 80 Selezione tecnica RTV 78 79 80. Il cinescopio 81. Enciclopedia per fotografare 85 fascicoli Fabbrj L. 60.000 volume il giornale dei misteri 71 72 73 74 75 76 77 L. 60.000.
Giuseppe Portaluri - via F.S. Portaluri 5C - 73024 Maglie (LE) - ☎ (0836) 22616.

STUDENTI MEDICINA appassionati elettrobiologia attenzione! Cedo elettrocardiografo «Minivar» valvolare 3 velocità completo di accessori e 10 rulli carta perfette funzioni L. 200.000.
Goffredo Patrizi - corso Sebastopoli 310 - 10136 Torino - ☎ (011) 354200 (13 + 14 o 20 - 21).

CEDO MATERIALE NUOVO della Magnon lineari ME200T-ME800 adattatore impedenza MT3000 10 ~ 80 Mt; wattmeter MN2000; ant. Hygain 4el. 20 mt; palo telesc. ferro 3 el 10 mt stoffe tutto nuovo affare.
Aldo Zanasi - via Massaciucoli 14 - 00199 Roma - ☎ (06) 8310331 (ore serali).

DAI PERSONAL COMPUTER VENDO L. 1.000.00 intrattabili cambio con RTX tipo FT101 esame proposte per altri apparati (anche solo TX). Il computer è come nuovo. Qualsiasi prova.
Michele Pernola - via Indipendenza 22 - 70051 Barietta (BA) - ☎ (0883) 33590 (ore 14.00-16.00).

VENDO COPRISEDIOLI per Fiat 131 Supermirafiori grigio bianco intrecciati (pagati L. 150.000) seminovovi L. 35.000 gancio traino per Fiat 131 completo di certificati originali seminovovi L. 50.000.
Silvino Zaranonello - Loc. Centa Vela 5 - 38100 Trento - ☎ (0461) 24293 (dopo le 19).

VENDO VIDEO-DECODIFICATORE TELEGRAFICO uscita video UHF ingresso ASCII L. 250.000 Vidicon 1/2 pollice Philips 20PE11 con gioco e schemi applicativi L. 30.000 tutto R.C. SCPI 5 pollici nuovo L. 20.000. Cerco videoregistratore portatile con telecamera mirino elettronico.
Giovanni Delfino - piazza Campanella 8 - 10146 Torino - ☎ (011) 791252.

VENDO JUNIOR COMPUTER completo di alimentatore manuale e visualizzatore a L. 200.000. 20 tasti professionali per Junior computer a L. 45.000, e motore a scoppio per aeromodellismo Super Tigre G 20 a L. 40.000.
Francesco Caligaris - via Colla Micheri 4 - 17020 Laigueglia (SV).

APPARATO LUCI PSICHEDELICHE modello L. 3000 PA Apel 3 canali venduto L. 50.000 trattabili.
Pierpaolo Dal Ri - piazza Centa 13/1 - 38100 Trento - ☎ (0461) 26652.

richieste RADIO

FPM 300 RICETRASMETTITORE Hallicrafters cerco. Fare offerte. Massima serietà rispondo a tutti. Specificare condizioni.
18VZ, Pino Zamboli - Ufficio Postale - 80045 Pompei (NA).

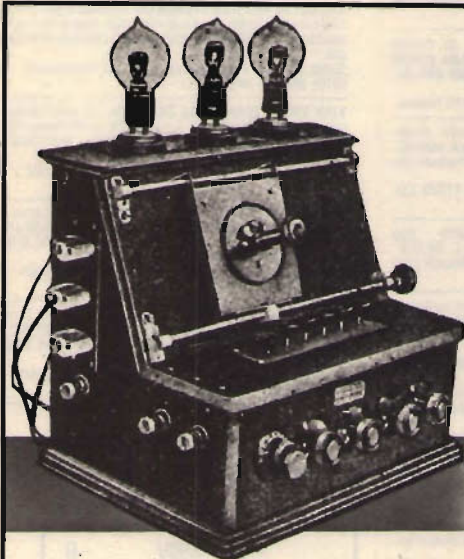

8ª MOSTRA MERCATO NAZIONALE MATERIALE RADIANTISTICO e delle TELECOMUNICAZIONI

PIACENZA 11 e 12 SETTEMBRE 1982

ORGANIZZAZIONE E PRENOTAZIONE STAND PER ESPOSITORI:
ENTE AUTONOMO MOSTRE PIACENTINE C.P. 118 - 29100 PIACENZA

AMPIO PARCHEGGIO ESTERNO PER I VISITATORI - TELEFONO - BAR - TAVOLA CALDA

ORARIO DI APERTURA: 9,30/12,30-14,30/19

dalle ore 12,30 alle 14,30 (chiusura degli stand) il quartiere fieristico è riservato agli Espositori.

QUARTIERE FIERISTICO: VIA EMILIA PARMENSE 17 - TEL. (0523) 60.620

indice degli inserzionisti di questo numero

nominativo	pagina	nominativo	pagina	nominativo	pagina
A & A	132	ELECTRONIC CENTER	7	MAS - CAR	20
AKRON	118-119	ELECTRONIC SYSTEMS	143	MELCHIONI	21-115
A R elettronica	137	ELETTRONICA ENNE	28	MELCHIONI	2 ^a copertina
ATES - LAB	6	ELETTRONICA FONTANA	134	MONTAGNANI A.	142
BIAS electronic	145	ELLE ERRE	140	MOSTRA PIACENTINA	40
BREMI	27	E L T elettronica	5-134	MOSTRA SANREMO	41
C B M elettronica	131	ELTELCO	12	NOVAELETTRONICA	18-123
CE. S. E. elettronica	132	GRIFO	35	PELLINI LORENZO	130
C. P. E.	34	G. T. Elettronica	8-9	RADIO COMMUNICATION	19
C. T. E. international	26-139	GUIDASTRI C.	39	RADIO ELETT. LUCCA	142
C. T. E. international	1 ^a e 3 ^a copertina	HAM RADIO	39	RADIORICAMBI	116
D B elett. telecom.	14-15	ITALSTRUMENTI	12	R M S	114
D.E.R.I.C.A importex	16	KENON elettronica	116	R U C elettronica	4-144
DIGITEK	29-126-135	LA CE	31	S T E	13-28-103-140
DITRON	33	LANZONI G.	17-18	STETEL	136
DOLEATTO	122	LARIR international	3	TEKO	137
ECO antenne	30	LA SEMICONDUITORI	22-23-24-25	TIGUT	32
EDIZIONI CD	72-127	LINEAR	130	UNI - SET	138
EL.CA.	117	MARCUCCI	120-121-124-125	V H F PADOVA	133
ELCOM	122		128-129-141	WILBIKIT ind. elet.	10-11
ELEKTRO ELCO	4 ^a copertina	MAREL elettronica	32	WORLD LANGUAGES	107
				ZETAGI	17-146



Radio Club Sanremo
Assessorato Turismo Manifestazioni

**PREMIO CITTA' DI
SANREMO
AL MIGLIORE ESPOSITORE**

8^a MOSTRA MERCATO RADIOAMATORI E HI-FI

**SANREMO 18-19 SETTEMBRE 1982
MERCATO - FIORI ED ESPOSIZIONI**

INFORMAZIONI - Radio Club Sanremo - C.P. 333 - tel. 0184-884475

sommario

- 35 offerte e richieste
- 37 modulo per inserzione
- 38 pagella del mese
- 43 il commutatore coassiale del mio sistema di antenne (Zámboli)
- 51 Costruiamoci un TV-monitor (Vidmar)
- 67 RX R-388/URR, un ricevitore ancora molto «OK» (Buzzi)
- 73 Tasto per codice Morse «Star Trek» (Fanti)
- 78 I primordi... delle fibre ottiche (Chelazzi)
- 82 RADIONOSTALGIA e SURPLUS (Longhi)
- 83 post - BEEP e novus - BEEP (Iurissevich)
- 88 «ALBATROS» (Veronese)
- 98 Complemento all'IC202 (Sartori)
- 104 Proteggiamo «casse» e «finali» (Puglisi)
- 109 CODICI nella telefonia e nella trasmissione dati (Minotti)

EDITORE s.n.c. edizioni CD
DIRETTORE RESPONSABILE Giorgio Totti
REDAZIONE - AMMINISTRAZIONE
ABBONAMENTI - PUBBLICITÀ
 40121 Bologna - via C. Boldrini, 22 - (051) 552706-551202
 Registrazione Tribunale di Bologna, n. 3330 del 4-3-1968
 Diritti riproduz. traduzione riservati a termine di legge
STAMPA: Tipo-Lito Lame - Bologna - via Zanardi, 506/B
 Spedizione in abbonamento postale - gruppo III
 Pubblicità inferiore al 70%
DISTRIBUZIONE PER L'ITALIA
 SODIP - 20125 Milano - via Zuretti, 25 - ☎ 6967

DISTRIBUZIONE PER L'ESTERO
 Messagerie Internazionali - via Gonzaga, 4 - Milano
 Cambio indirizzo L. 1.000 in francobolli
 Manoscritti, disegni, fotografie,
 anche se non pubblicati, non si restituiscono

ABBONAMENTO Italia a 12 mesi L. 24.000 (nuovi)
 L. 23.000 (rinnovi)
ARRETRATI L. 2.000 cadauno
 Raccoglitori per annate L. 7.500 (abbonati L. 7.000).

TUTTI I PREZZI INDICATI comprendono tutte le voci di spesa (Imballi, spedizioni, ecc.) quindi null'altro è dovuto all'Editore.

SI PUÒ PAGARE inviando assegni personali e circolari, vaglia postali, o a mezzo conto corrente postale 343400, o versare gli importi direttamente presso la nostra Sede. Per piccoli importi si possono inviare anche francobolli da L. 100.

A TUTTI gli abbonati, nuovi e rinnovi, sconto del 10% su tutti i volumi delle edizioni CD.

ABBONAMENTI ESTERO L. 27.000 } edizioni CD
 Mandat de Poste International } 40121 Bologna
 Postanweisung für das Ausland } via Boldrini, 22
 payable à / zahlbar an } Italia

il commutatore coassiale del mio sistema di antenne

I8YGZ, prof. Pino Zámoli

*Dopo l'ampia descrizione della sistemazione e del funzionamento dei «tiranti-antenna» pubblicata sul numero di aprile della rivista, eccoci di nuovo in argomento, ma questa volta non per parlare di antenne, ma bensì di quella cosa che ha permesso la realizzazione e il buon funzionamneto di tutto l'impianto: il **COMMUTATORE COASSIALE**.*

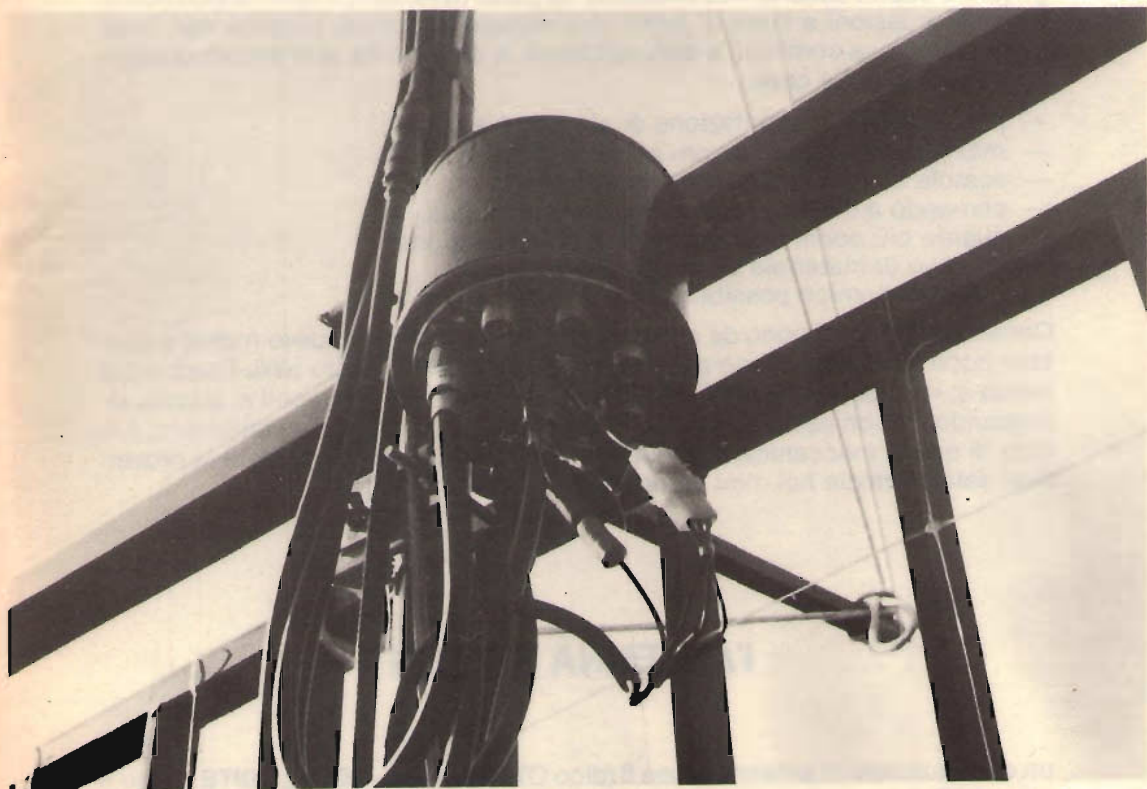

Il commutatore in loco.

Come vi sarete resi conto dalle fotografie e dai disegni, per quella particolare sistemazione non fu possibile usare una sola discesa di cavo coassiale unendo tutti i dipoli a un solo centrale. Questo perché i vari dipoli non si potevano installare incrociati fra di loro e principalmente anche perché unendoli tutti con una sola discesa, visivamente non si presentavano simili a tiranti... e cadeva così lo scopo di tutto il mascheramento!

Vi renderete conto che il problema **commutatore di antenna** aveva una importanza prioritaria; senza questo preziosissimo accessorio non avrei potuto realizzare un bel niente e oggi sarei qui a parlarvi di francobolli o monete... invece di randiantismo! Fatta una rapida indagine di mercato, mi «accorsi» che un commutatore di antenna, il più economico, superava abbondantemente le 100.000 lire alle quali bisognava aggiungere la spesa del cavo a più capi.

Quest'ultimo particolare non è da trascurare: quando si parla di commutatori di antenna, il primo pensiero che corre alla mente è quello di quante vie è possibile scambiare e di conseguenza a questo il cavo ausiliario per le commutazioni che normalmente viene richiesto a più capi (leggi: 4-6-8). Oltre al fatto che in molti casi, specialmente qui al sud, è difficilmente rintracciabile, non bisogna nemmeno «trascurarne» il costo che, unito a quanto sopra... non sempre diventa «accessibile» alle tasche di tutti gli OM! Anche io appartengo alla categoria di quegli OM che hanno le tasche «poverine...» e, fatti i relativi calcoli, la cosa sembrò non facilmente realizzabile...; allora che fare?? Tentare l'autocostruzione aiutati dalla buona volontà e dal coraggio della disperazione! L'idea dell'autocostruzione arrivò nella nostra sezione A.R.I. «G. Alfano» di Anagni (SA) e subito suscitò vivo interesse da parte dello SWL-Team; dopo kilometriche discussioni e fiumi di inchiostro versato in schizzi, bozzetti, etc. finalmente qualcosa cominciò a concretizzarsi. A dir la verità io ero molto esigente; chiedevo molte cose:

- possibilità di commutazione di almeno 4 antenne;
- massima potenza di lavoro almeno 1 kW;
- scatola stagna facilmente mimetizzabile;
- comando a distanza con indicazione luminosa;
- quanto più pochi capi nel cavo di commutazione;
- impiego di materiale di recupero o surplus;
- il più economico possibile...

Come vedete, c'era poco da sollazzarsi! Onestamente chiedevo molto, e contavo poco sulla risoluzione del problema. Ma gli amici dello SWL-Team il cui motto è: «Le cose impossibili le abbiamo già fatte; per i miracoli ci stiamo attrezzando», mi chiesero la fiducia. Rino si interessò della parte elettronica, Andrea di quella meccanica, e finalmente, dopo tanto lavoro e sudate le proverbiali sette camicie nel mini laboratorio di Andrea, nacque:

I'ANTENNA SWITCH

un commutatore di antenna a ben 8 (dico OTTO) vie e, ... **UDITE, UDITE...** solo 3 (dico TRE...) fili per le commutazioni! Il tutto usando solo materiale di recupero, eccetto i led e il commutatore a quattro posizioni.

utilissimo per OM e SWL

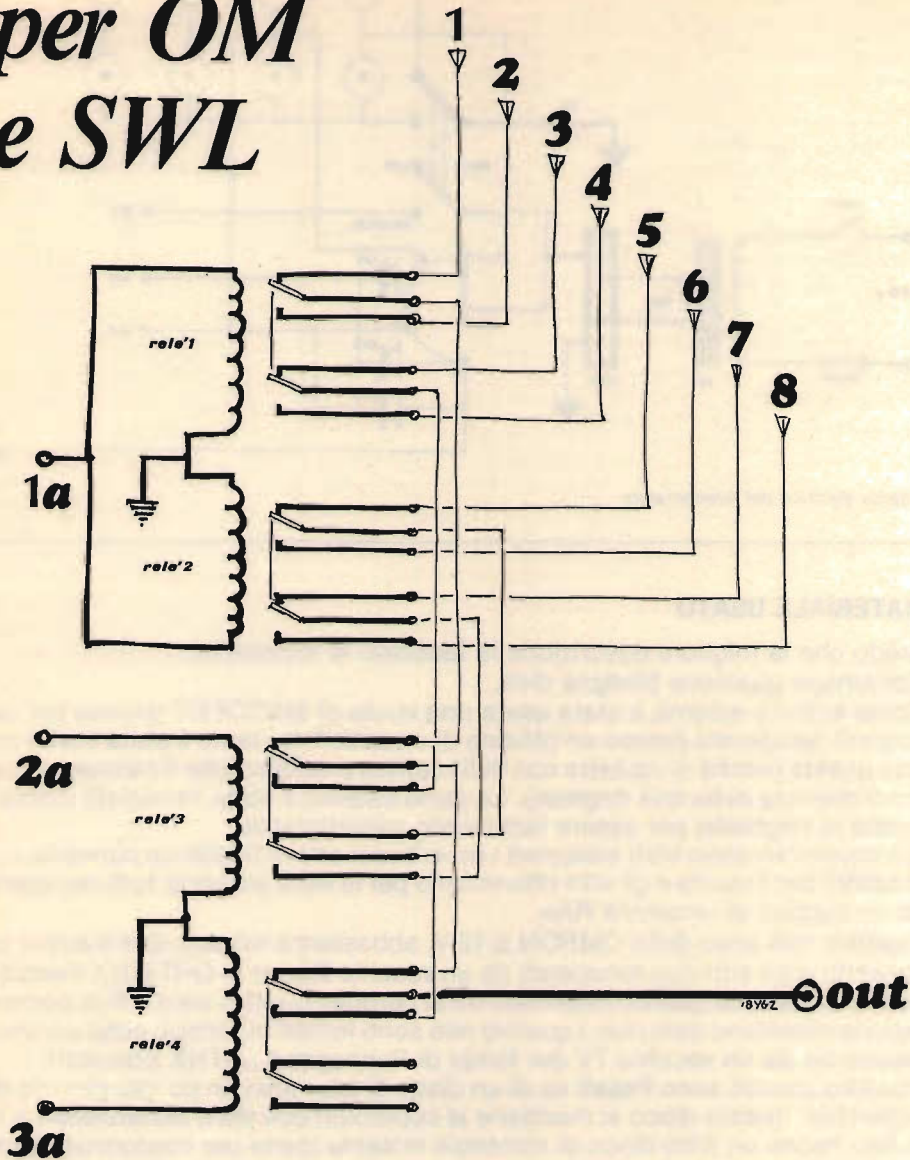

schema elettrico del commutatore

Dallo schema potete notare che non è nulla di eccezionale (se c'è qualcosa che non vi piace ... prendetevela con Pino... è lui l'autore del misfatto!). Se si è interessati, le vie si possono ridurre a quattro e usare solo due fili per le commutazioni.

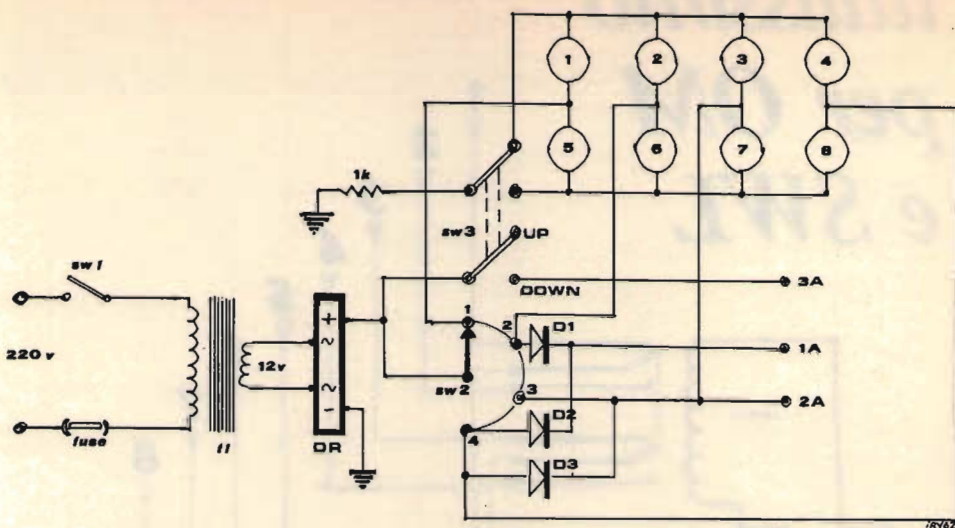

schema elettrico del telecomando

MATERIALE USATO

Credo che la migliore descrizione la facciano le fotografie!

Comunque qualcosa bisogna dirla.

Come scatola esterna è stata usata una vuota di SINTOFER (stucco per carrozzieri) recuperata presso un'officina di un amico; fra tante è stata scelta proprio questa perché si incastra con millimetrica precisione fra il passamano e il ferro inferiore della mia ringhiera. La parte esterna è stata verniciata marrone (come la ringhiera) per essere facilmente mimetizzabile.

Sul coperchio sono stati sistemati i nove bocchettoni SO239 da pannello: uno al centro per l'uscita e gli altri otto intorno per le varie antenne; tutti recuperati da un surplus di «mamma RAI».

I quattro relé sono della OMRON a 12 V, abbastanza robusti; due li avevo nel cassetto e gli altri due recuperati da un vecchio flipper in QRT (TNX Franco!). Se i relé invece di quattro diventano tre si perdono quattro vie e i fili di commutazione diventano solo due. I quattro relé sono infilati in zoccoli octal ceramici recuperati da un vecchio TV dei tempi di Pappagone ... (TNX Ernesto!).

I quattro zoccoli sono fissati su di un disco di alluminio un po' più piccolo del coperchio; questo disco si mantiene al coperchio con viti e distanziatori e fra di loro hanno un altro disco di materiale isolante (carta per trasformatori) che serve da isolamento fra i piedini degli zoccoli octal e il coperchio stesso altrimenti si rischiavano dei cortocircuiti.

A fianco al bocchettonone di uscita (OUT) escono fuori i tre fili positivi dei relé; gli altri tre sono collegati direttamente a massa.

Questi tre fili sono stati collegati alla linea di alimentazione (REMOTE) tramite una presa maschio-femmina polarizzata recuperata dall'impianto elettrico di un'auto. Ai tre fili positivi io ne ho aggiunto anche un quarto, la massa, perché avevo già in garage del filo elettrico a quattro capi; in questo modo il negativo dell'alimentazione relé non l'ho inviato tramite la calza del cavo coassiale ma direttamente con il quarto filo che in effetti io avevo a disposizione. Nello stes-

il telecomando

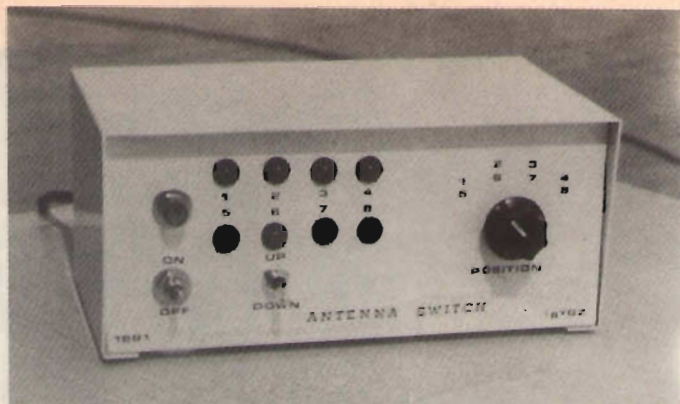

vista
anteriore

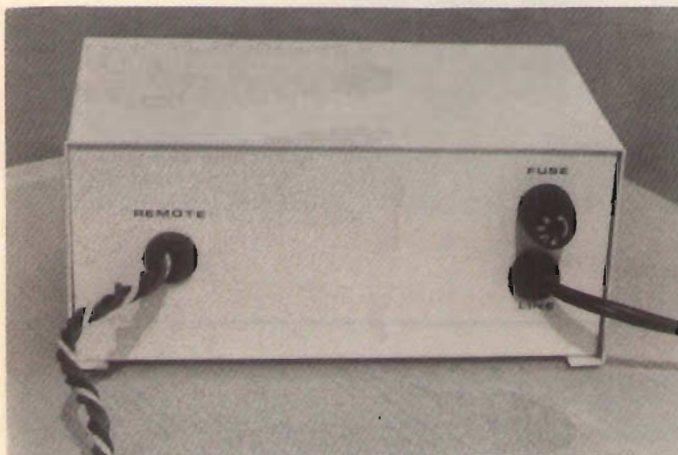

vista
posteriore

vista
interna

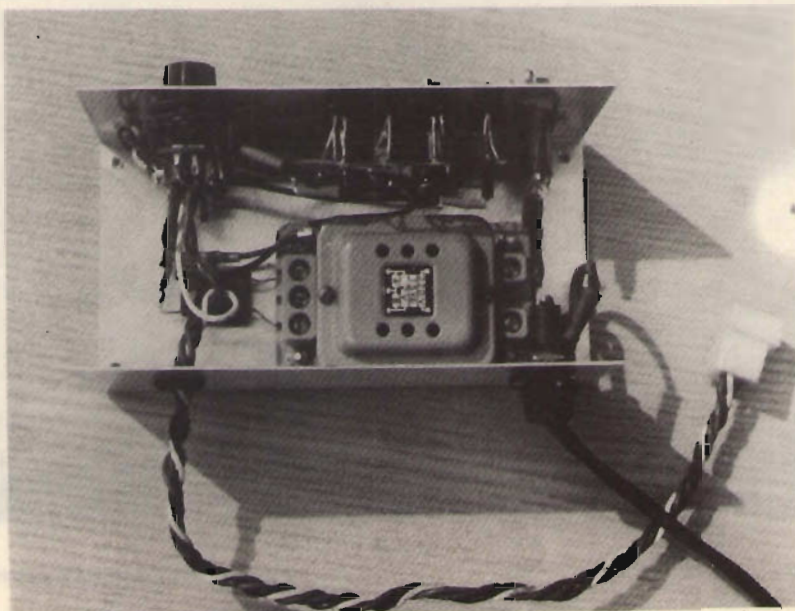

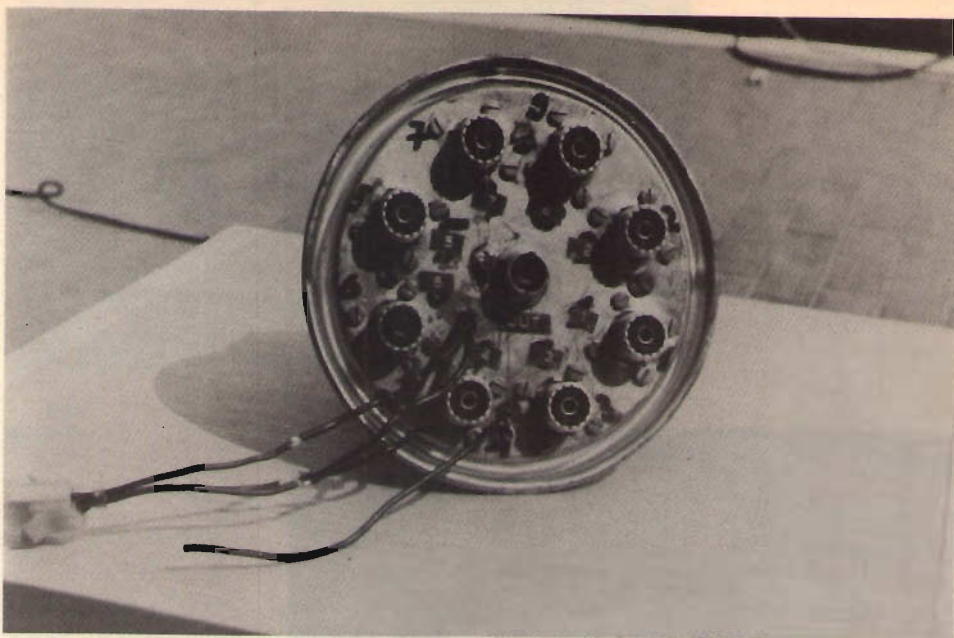

I nove bocchettoni sistemati al coperchio.

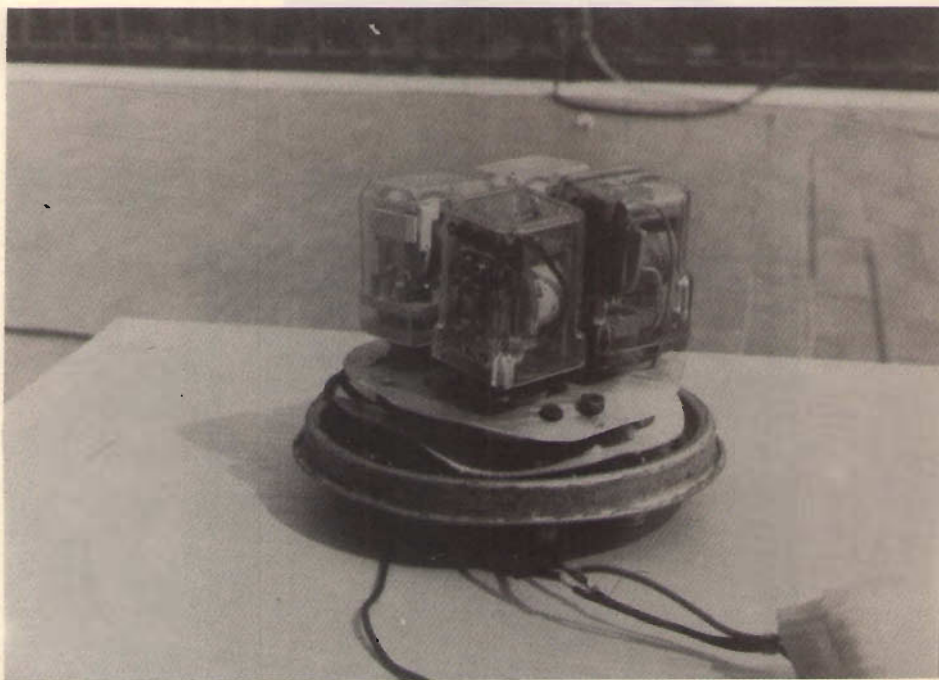

I quattro relé fissati sul coperchio della scatola.

so tempo non ho dovuto portare il negativo dal telecomando alla massa comune apparati-antenna; in questo modo l'unità telecomando è rimasta autonoma. Ma resta chiaro che è preferibile usare i tre fili e portare il negativo a massa sulla scatola e collegare la scatola alla massa comune. Sul coperchio della scatola esterna il filo di massa è stato collegato con un capocorda e avvitato con vite e dado; poi una banana maschio-femmina collega la massa alla linea di alimentazione.

La scatola del telecomando misura 16 x 7 x 8 cm; è standard, facilmente recuperabile in commercio a basso costo.

Sul frontale ci sono, partendo da sinistra: l'interruttore ON/OFF per accendere e spegnere il telecomando; una spia a neon verde indica che l'apparecchio è in funzione o non; otto led rossi indicano le posizioni di commutazione da 1 a 4 sopra e da 5 a 8 sotto; un commutatore a 1 via 4 posizioni serve per la commutazione manuale delle antenne. Un deviatore sistemato in corrispondenza della 2^a (6^a) posizione seleziona quando è in UP da 1 a 4 antenne, quando lo si posiziona viceversa su DOWN si collegano le altre quattro da 5 a 8.

Nella parte posteriore troviamo il cavo di alimentazione con relativo fusibile e l'uscita dei quattro fili del remote. Questi vanno alla linea di telecomando tramite un'altra presa maschio-femmina polarizzata sempre recuperata dall'impianto elettrico di una vecchia auto.

All'interno, tolto il coperchio, potete notare: il trasformatore 220→12 V, un ponte raddrizzatore di una vecchia radio OM in QRT... il commutatore, i led, la resistenza da 1 k Ω , la spia al neon e l'interno del fusibile: come vedete, non è niente di eccezionale!

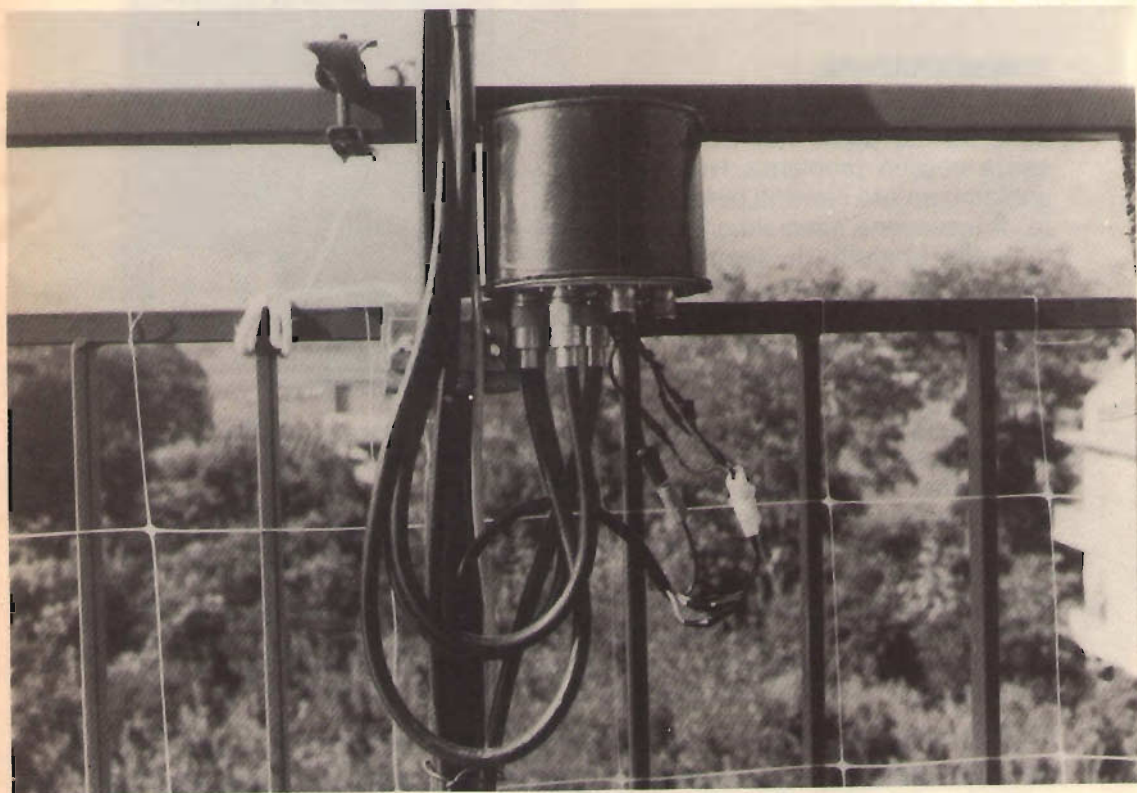

Il commutatore tra il passamano e il ferro inferiore della ringhiera.

La scatola del telecomando è stata verniciata con una bomboletta di vernice bianca alla nitro spray; i led sono stati sistemati con relative custodie nere (portaled), le scritte sono state fatte usando lettere trasferibili fissate poi con una vernice DAMAR protettiva; nella parte inferiore sono stati messi quattro feltrini per non graffiare le apparecchiature sottostanti.

Mi pare che costruttivamente non ci sia niente da dire più; scusatemi se ho dimenticato qualche cosa.

*Andrea,
l'autore «meccanico»
del telecomando,
nel suo «Regno»,
il «mini-Laboratorio».*



CONSIDERAZIONI

Il commutatore ha funzionato bene fin dal primo momento senza nessun problema. Non abbiamo notato rilevanti perdite di inserzione specialmente in banda 10 metri. Ha sopportato «comodamente» potenze qualcosa al di sopra del kilowatt (solo in «test», oltre non abbiamo provato per mancanza di... vitamina!).

Certo, delle prove più accurate non le abbiamo potute fare perché sprovvisti di adeguata strumentazione. Però vi posso garantire che funziona... non chiedetemi come... ma funziona! **Questo è l'importante.**

Sicuramente non potrà competere con un suo simile di produzione industriale, ma per quello che costa e per la sua semplicità di costruzione vale veramente la pena di autocostruirlo!

Quanti di voi hanno del materiale buttato nei cassetti o nel garage: non ci vuole niente per metterlo insieme e ottenere delle utili cose. Oltretutto c'è sempre la soddisfazione di aver fatto una cosa con le proprie mani, di essere riusciti a realizzare una cosa del tutto personale.

*Molti si scoraggiano nell'autocostruzione perché temono che in ultimo il risultato possa essere negativo; no, amici cari, realizzate e vedrete che sicuramente funzionerà! basta solo volere.******

Costruiamoci un TV monitor

YU3UMV, ing. Matjaž Vidmar

A parte l'impiego del TV-monitor per l'ATV, sono oggi giorno molti gli apparecchi che richiedono come display un monitor TV: basta citare le varie interfacce video per RTTY e microprocessori, scan converters per la SSTV e per il FAX (carte meteorologiche, satelliti), vari giochi TV ed effetti luminosi.

Trasformando in TV monitor un vecchio televisore bianco e nero a valvole non si possono ottenere che **risultati scadenti**:

- la banda passante dell'amplificatore video dei televisori commerciali è di $4 \div 5$ MHz nel caso migliore mentre le interfacce video per RTTY e microprocessori richiedono invece una banda di almeno $6 \div 8$ MHz (64 caratteri per riga);
- i TV commerciali a valvole hanno generalmente collegato un polo dell'alimentazione (rete) sul telaio, perciò sorgono dei problemi di isolamento;
- è sconsigliabile impiegare modulatori RF: la media frequenza dei televisori restringe la banda passante a soli $3 \div 4$ MHz; si corre inoltre il rischio di disturbare sia i televisori vicini che altre apparecchiature riceventi della propria stazione;
- i televisori commerciali non sono ben schermati e sono perciò essi stessi dei generatori di disturbi in un vasto spettro di frequenze rendendo impossibile la ricezione delle onde corte nelle vicinanze e producendo forti disturbi in VHF;
- il consumo di energia elettrica dei televisori a valvole non è indifferente, considerato anche che gran parte di questa energia si trasforma in calore!
- i vari apparecchi che generano il segnale video non producono sempre un segnale esattamente a norme CCIR, ci possono essere delle piccole differenze sia nella frequenza di riga che nella frequenza di quadro, che però alcuni modelli di TV commerciali non tollerano;
- i comandi di luminosità e di contrasto dei vecchi TV commerciali molte volte non hanno un campo d'azione sufficiente per ottenere un'immagine perfetta;
- i vecchi TV a valvole molte volte funzionano bene solo all'apparenza; generalmente sarà necessario sostituire il cinescopio, qualche valvola, qualche elettrolitico e tutti i condensatori a carta marci; il che rappresenta una spesa e una perdita di tempo non indifferenti! Ci sono poi dei componenti «duri» da trovare in commercio, per esempio il trasformatore EAT.

Considerando tutti questi fattori e i prezzi dei componenti sul mercato risulta perciò vantaggioso autocostruirsi un TV monitor.

Alle varie fiere radiantistiche è possibile trovare a buon mercato cinescopi da 6", 9" e 12" nuovi e usati, gioghi di deflessione e trasformatori EAT. Ma anche comprando materiale nuovo presso i magazzini GBC la spesa sarà sicuramente inferiore a quella di ricondizionare un vecchio TV a valvole.

Data la miriade di componenti diversi reperibili sul mercato (ghioghi, trasformatori EAT...) mi è sembrato illogico scrivere un articolo «costruttivo», con componenti definiti ma difficilissimi da reperire e circuiti stampati per fotoincisione.

Chi vuole intraprendere questa strada non ha che da copiare un TV transistorizzato commerciale.

In questo articolo voglio invece descrivere come si può mettere assieme e fare funzionare i componenti trovati per «fortuna» sulle bancarelle o presso un amico riparatore.

Inoltre spero che troveranno utile questo articolo coloro che hanno intenzione di modificare un TV commerciale transistorizzato in un TV monitor.

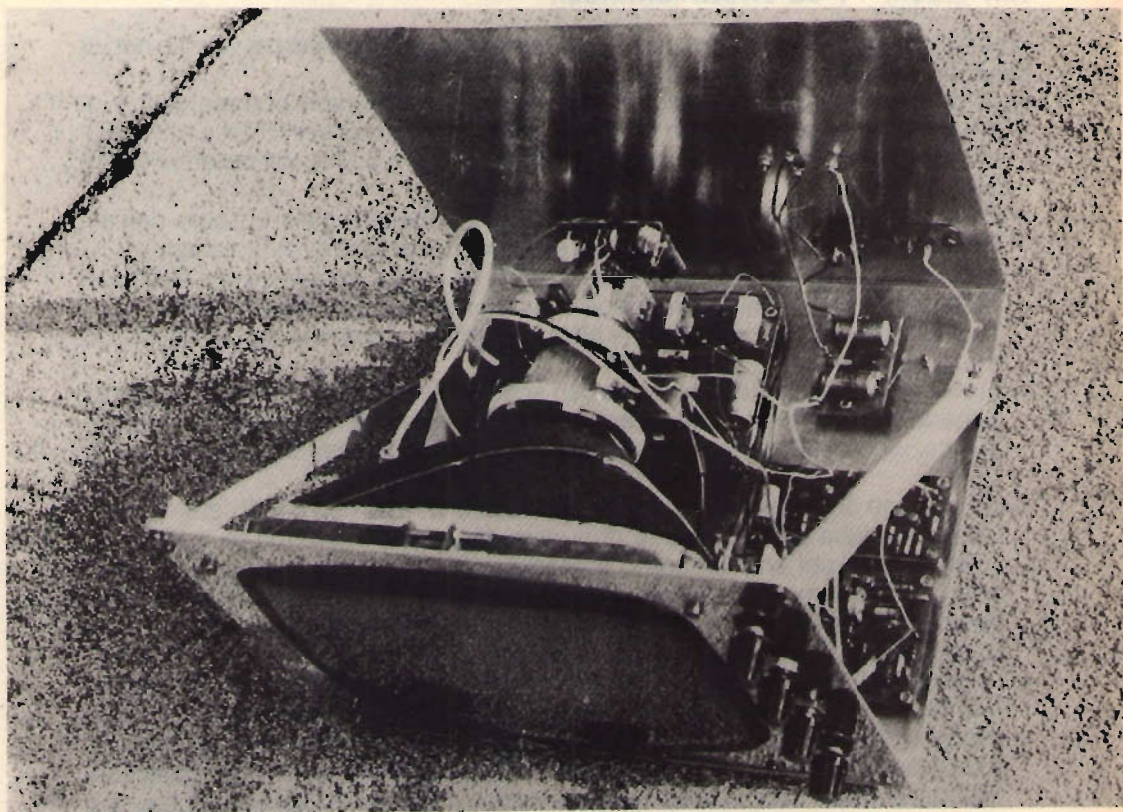

Il TV monitor scoperchiato.

Cominciamo con i circuiti di scansione del TV monitor che, oltre a pilotare il giogo di deflessione, hanno anche il compito di fornire le tensioni necessarie per il funzionamento del CRT e dell'amplificatore video. Per ottenere la scansione è necessario che i due campi magnetici prodotti dalle bobine del giogo di deflessione seguano un andamento temporale a dente di sega. Il campo magnetico di una bobina è direttamente proporzionale alla **corrente** che circola nella bobina, perciò le bobine di deflessione vanno pilotate con una **corrente** a dente di sega.

Lo stadio finale orizzontale è senza dubbio il più delicato nella messa a punto, perciò è necessario conoscere a fondo il suo principio di funzionamento (figure 1 e 2).

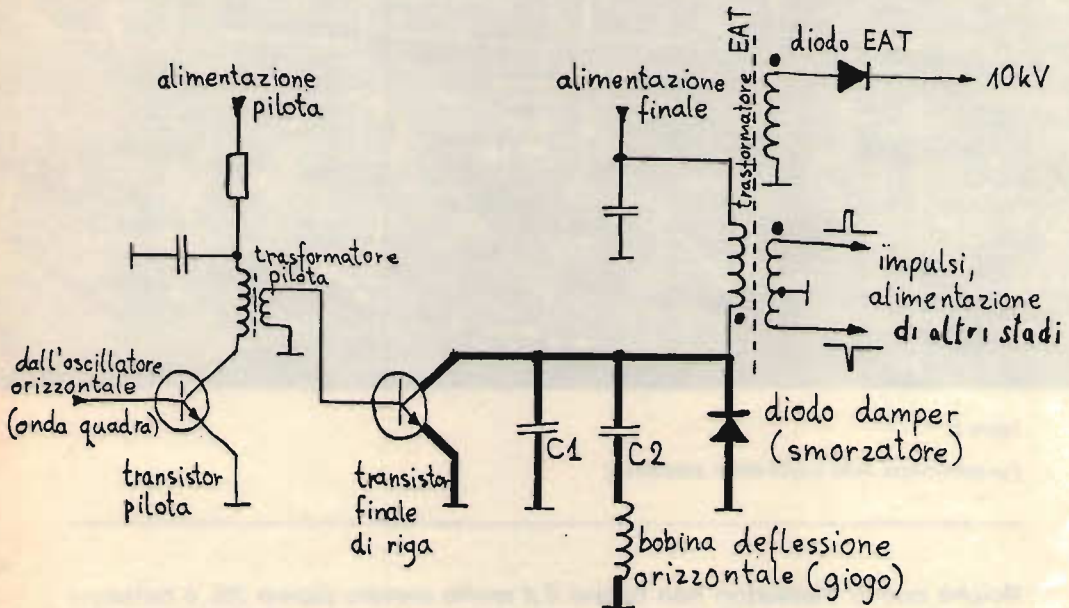

collegamenti nei quali circola una forte corrente RF

figura 1

Schema di principio dello stadio finale orizzontale di un TV transistorizzato.

A 15.625 Hz, frequenza di riga, le bobine di deflessione si comportano come un induttore quasi ideale. Per ottenere attraverso le bobine una **corrente** a forma di dente di sega a questa frequenza è necessario pilotarle con una **tensione** a forma impulsiva (vedi figura 2).

I progettisti dei televisori hanno studiato dei circuiti che permettono di ottenere la forma d'onda richiesta con il minimo spreco di potenza. Oggigiorno quasi tutti gli schemi dei televisori transistorizzati seguono lo schema di principio di figura 1. Il transistor finale di riga funziona in regime di commutazione, perciò le perdite sono minime. La corrente di collettore di picco raggiunge i 2 ÷ 5 A.



figura 2

Funzionamento dello stadio finale orizzontale.

Poichè questi transistori non hanno il β molto elevato (tipico 20), è richiesta una discreta corrente di base per portarli in saturazione. Perciò il segnale dell'oscillatore orizzontale viene amplificato da uno stadio pilota. Visto che per pilotare il transistor finale bastano pochi volt, conviene impiegare un trasformatore d'accoppiamento risparmiando circa 200 mA di consumo.

Il transistor finale di riga conduce per circa metà del ciclo. Quando esso viene interdetto, le induttanze nel circuito (le bobine di deflessione e il primario del trasformatore EAT) generano un picco di tensione di circa 90 V (con $10 \div 11$ V di alimentazione del finale di riga). L'ampiezza e la durata di questo picco sono determinate dal condensatore C_1 (figura 1) e dalle capacità parassite tra le spire del secondario del trasformatore EAT. Il circuito risonante composto da C_1 e le capacità parassite e dalle induttanze presenti continuerebbe a oscillare: dopo il primo picco positivo ne seguirebbe uno negativo, dopo di nuovo uno positivo e così via; al fine che questo non succeda ci pensa il diodo damper (che significa smorzatore, visto che ferma l'oscillazione dopo il primo mezzo periodo, e non «di amperaggio», come traduce qualche incompetente!). La durata del picco di tensione sulle bobine corrisponde esattamente alla durata della ritraccia (circa $12 \mu\text{s}$, il periodo intero dura $64 \mu\text{s}$), agendo su C_1 possiamo perciò variare questo tempo. Accorciando il tempo di ritraccia, aumenta l'ampiezza del picco, che può diventare pericoloso sia per il transistor finale di riga che per il diodo damper. Il picco di tensione viene però anche impiegato dal

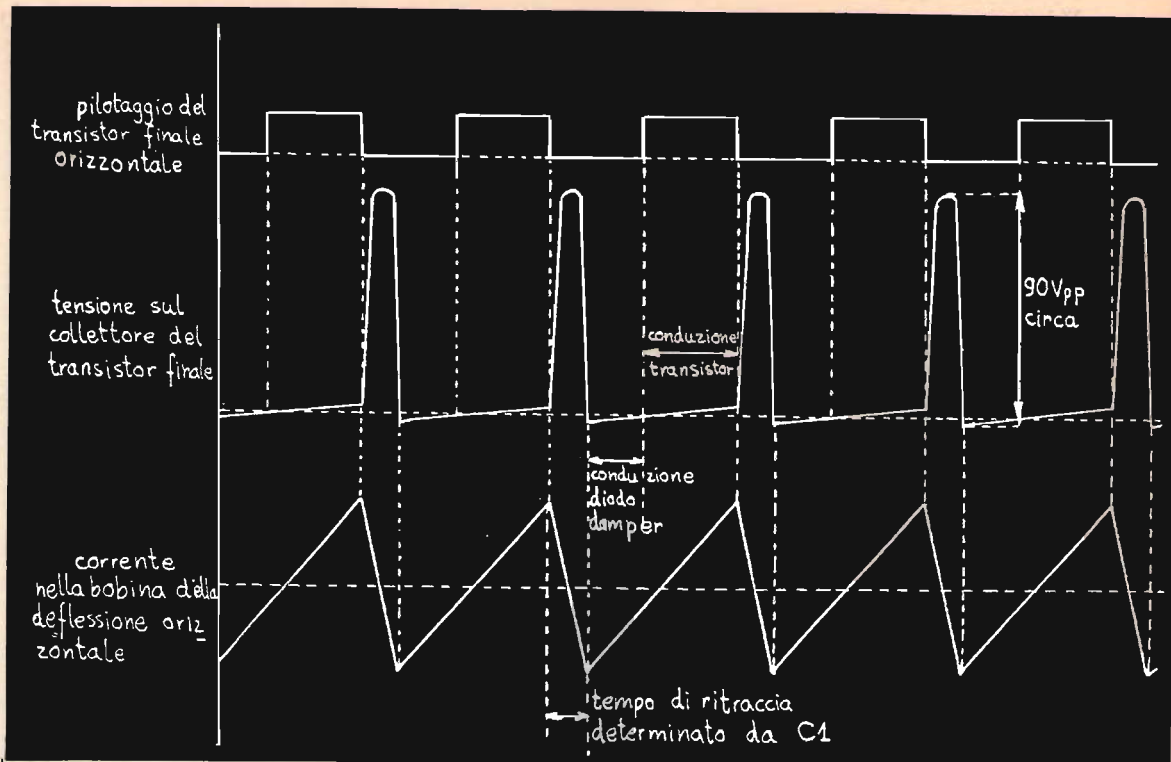
trasformatore EAT per generare l'alta tensione (circa 10 kV) per il cinescopio, variando il tempo di ritraccia varia perciò anche l'alta tensione generata. Il trasformatore EAT viene generalmente impiegato anche per generare le diverse tensioni d'alimentazione del TV, gli impulsi di spegnimento della ritraccia orizzontale e per il pilotaggio dei circuiti dei sincronismi.

Vediamo adesso lo schema pratico dello stadio finale orizzontale del mio TV monitor (figura 3).



figura 3

Stadio finale orizzontale del TV monitor.

Nello stadio pilota lavora un BC115 (non critico), la resistenza da 1,8 kΩ in parallelo al primario del trasformatore pilota serve a smorzare eventuali oscillazioni. Il trasformatore pilota T₁ si può facilmente trovare in commercio (per vari tipi di televisori), per andare sul sicuro ho però preferito rifare gli avvolgimenti: il primario ha circa 100 spire, il secondario 20 spire. Notate che ho segnato la fase degli avvolgimenti sullo schema. In teoria il circuito dovrebbe funzionare con entrambe le fasi possibili, in pratica si sceglie però la fase con la quale lo stadio finale funziona meglio.

Il transistor finale di riga (Q₂) deve reggere circa 100 V in interdizione e sopportare circa 3A di picco in conduzione, inoltre deve essere sufficientemente veloce a commutare. Il BU406 utilizzato è un transistor nato proprio per questo lavoro, comunque anche comuni transistori per bassa frequenza (2N3055 e altri) generalmente funzionano bene in questi circuiti. Notate che il diodo dam-

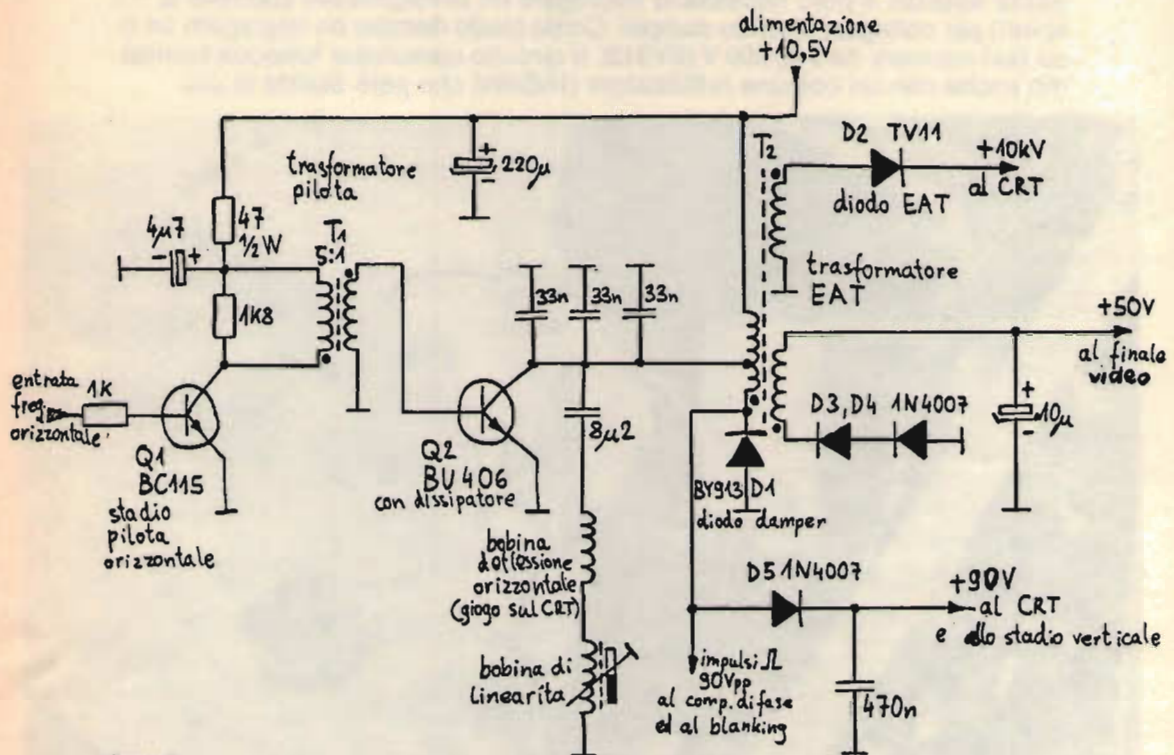
per (D_1) in figura 3 non è collegato direttamente al collettore di Q_2 , bensì tramite un avvolgimento di T_2 . Il diodo damper necessita di una certa tensione negativa prima di entrare in conduzione. Il transistor finale Q_2 necessita invece di una certa tensione positiva (frazione di volt) per condurre, anche se in saturazione. Se il diodo damper fosse collegato direttamente al collettore di Q_2 allora nell'istante di entrata in conduzione di Q_2 si creerebbe una discontinuità nella scansione. Questa discontinuità si può tollerare in alcuni casi, quando per esempio si alimenta lo stadio finale di riga con tensioni di 30 V o più, oppure quando si impiega la configurazione circuitale con il diodo booster. Alle basse tensioni è però necessario impiegare un avvolgimento apposito (2 ÷ 3 spire!) per collegare il diodo damper. Come diodo damper ho impiegato un tipo fast-recovery da 3 A, 500 V (BY913). Il circuito comunque funziona benissimo anche con un comune rettificatore (1N5404) che però scalda di più.

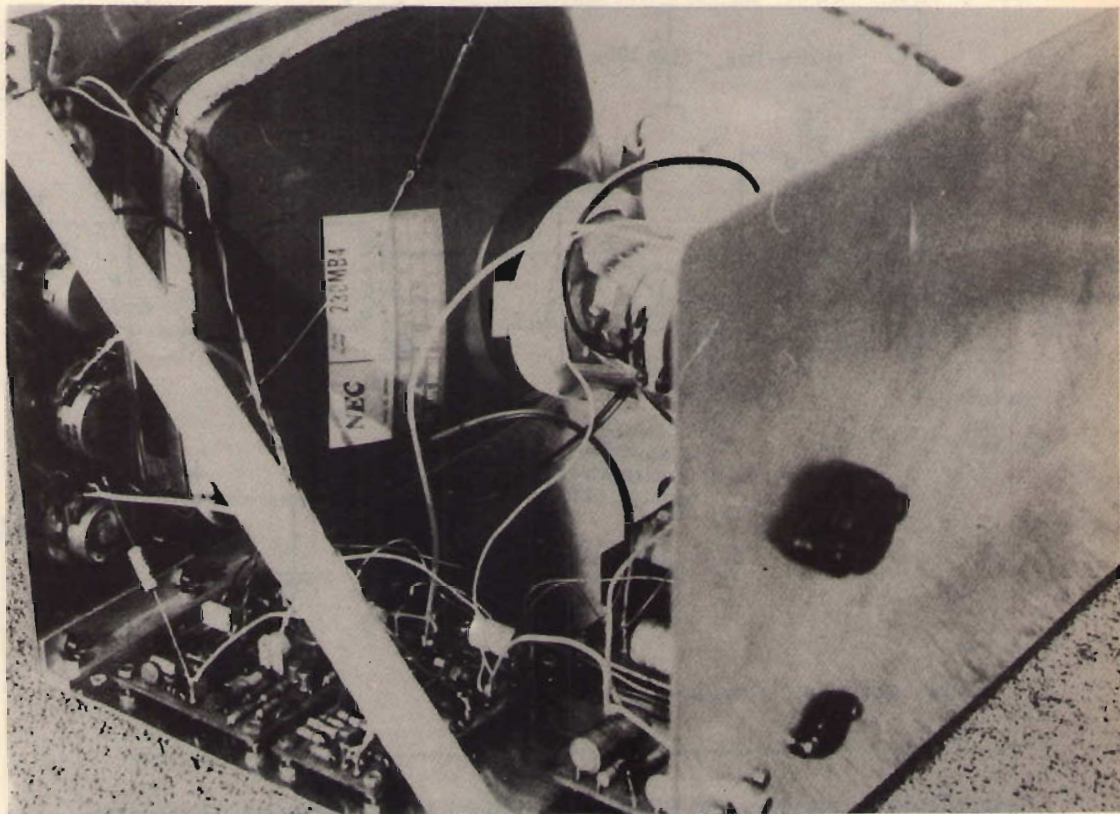

Notate il transistor Q_{22} montato sul contenitore.

Il diodo EAT impiegato è un TV11 al selenio, esistono in commercio però anche tipi al Si adatti, per esempio BY187. Gli impulsi da $90 V_{pp}$ presenti sul primario vengono utilizzati per il comparatore di fase (sincronismo orizzontale), per il blanking orizzontale (cancellazione della ritraccia orizzontale) e per ottenere $90 V_{cc}$ per l'alimentazione dei circuiti del TV monitor. Lo stadio finale video richiede per l'alimentazione + 50 V con un assorbimento variabile da zero fino a 30 mA circa. Per ridurre l'influenza di questo carico variabile sul funzionamento dello stadio finale orizzontale ho scelto opportunamente la fase dell'avvolgimento su T_2 . Questo avvolgimento fornisce ben $400 V_{pp}$, da qui l'impiego di due diodi rettificatori in serie.

La messa a punto dello stadio finale orizzontale è la fase più delicata del montaggio ed è anche la prima messa a punto che dobbiamo fare visto che per procedere con la taratura dei rimanenti circuiti è essenziale che lo stadio finale di riga funzioni perfettamente. Se avessimo dei componenti che vanno perfettamente d'accordo, in particolare il giogo e il trasformatore EAT, allora non esisterebbero problemi.

Vediamo però adesso il caso tipico: alla solita fiera abbiamo acquistato un CRT di scarto, un giogo e un trasformatore EAT e il commerciante che ce li ha forniti giurava su tutto ciò che aveva di più caro che sarebbero andati perfettamente d'accordo. Arrivati a casa, però, notiamo che il giogo va bene per un tubo da 12" e 110°, il CRT è da 9" e 90°, il trasformatore EAT va bene per un tubo da 6" e che per tutti tre i componenti «duri» non disponiamo di dati tecnici...

La situazione comunque non è disperata e nel peggiore dei casi dovremo rifare il primario del trasformatore EAT (una trentina di spire). Gran parte dei CRT per televisori bianco/nero da 6", 9", 12" e 15" ha infatti il «collo» delle stesse dimensioni standard e perciò accetta qualsiasi giogo. Anche il «cannone elettronico» è in pratica lo stesso per tutti questi tubi, perciò sono generalmente equivalenti per quanto riguarda i dati elettrici (tensioni su vari elettrodi) e la zoccolatura (zoccolo miniatura a 7 piedini + tubetto).

I gioghi reperibili sul mercato, trascurando le piccole differenze tra i gioghi per 90° e per 110° di deflessione, si possono raggruppare in due categorie:

- gioghi adatti a trasformatori EAT con il solo diodo damper costituiscono la maggioranza dei gioghi reperibili in commercio e sono direttamente utilizzabili sullo schema in figura 3;
- gioghi adatti a trasformatori EAT con i diodi booster e damper o altre configurazioni circuitali hanno l'impedenza più elevata e richiedono una tensione di pilotaggio più elevata; sarà perciò necessario reperire (o avvolgere) un trasformatore EAT con gli avvolgimenti adatti.

Notate che il raggruppamento si riferisce solo all'impedenza delle bobine per la deflessione orizzontale del giogo. Le bobine per la deflessione verticale dei gioghi reperibili hanno tutte circa la stessa impedenza (circa 30 Ω resistivi + componente induttiva), l'adattamento allo stadio finale verticale, comunque, non è critico. L'impedenza delle bobine orizzontali adatte al circuito in figura 3 è molto bassa, la componente resistiva è una frazione di ohm, l'avvolgimento è generalmente costituito da una decina di fili in parallelo.

Ai due gruppi di gioghi reperibili corrispondono due gruppi di trasformatori EAT reperibili sul mercato. Per identificare un trasformatore EAT dobbiamo innanzitutto trovare i collegamenti del primario, che è realizzato con filo grosso oppure con più fili in parallelo. Il primario generalmente avrà una presa; dalla posizione di questa presa possiamo identificare il circuito richiesto dal trasformatore EAT. Per esempio, un trasformatore EAT come in figura 3, cioè adatto per funzionare con il solo diodo damper, avrà 20 ÷ 30 spire di primario, la presa per il collettore del transistor finale sarà a poche spire (2 ÷ 3) dal lato caldo. Un trasformatore adatto a funzionare con i diodi booster e damper avrà invece un primario di 40 ÷ 60 spire, la presa sarà circa al centro dell'avvolgimento. Alcuni trasformatori EAT hanno due primari collegati in parallelo: uno avvolto assieme ai vari secondari per ottenere le tensioni ausiliarie e uno avvolto sotto la bobina EAT per migliorare l'accoppiamento magnetico. L'unica difficoltà è rappresentata dal fatto che il primario è generalmente avvolto sotto i secondari ausiliari, i quali devono essere rimossi per poter accedere al primario.

Sistemato il giogo e il trasformatore EAT, ancora due parole sui rimanenti componenti di figura 3.

Il condensatore che determina il tempo di ritraccia (C_1 su figura 1) è costituito da tre condensatori da 33 nF e almeno 400 V collegati in parallelo. Il suo valore capacitivo va però ottimizzato rispetto ai componenti utilizzati, in particolare T_2 e il giogo. Il metodo più semplice è misurare con un tester la tensione che dovrebbe essere 90 V circa; aumentando la capacità, cala questa tensione. Il condensatore d'accoppiamento da 8,2 μ F deve essere del tipo che regge una discreta corrente RF. Il suo valore esatto non è critico, però non impiegate elettrolitici!

In serie alle bobine di deflessione troviamo un altro componente misterioso, la bobina di linearità orizzontale. Questa bobina viene avvolta su un bastoncino di ferrite polarizzato da due magneti permanenti, uno fisso e l'altro variabile. L'avvolgimento è calcolato in modo che il nucleo di ferrite lavori in saturazione, regolando il magnete variabile si può alterare la caratteristica non lineare di questa bobina. In pratica va sperimentato sia il numero delle spire che il senso dell'avvolgimento (il nucleo è polarizzato!) Per ragioni di semplicità, la bobina di linearità può anche essere omessa, in questo caso il quadro sarà leggermente allargato sul bordo sinistro.

* * *

Il TV monitor che descrivo in questo articolo accetta un segnale video composto (video + sincronismi) di polarità negativa da 1 a 4 V_{pp} circa.

Il TV monitor deve perciò avere dei **circuiti di sincronizzazione** come un qualsiasi televisore.

I vari apparecchi che collegheremo al TV monitor non producono sempre un segnale video esattamente a norma CCIR, ci possono essere delle variazioni sia nella frequenza di riga che nella frequenza di quadro. Perciò i comandi di frequenza orizzontale e frequenza verticale devono essere sul pannello frontale del TV monitor!

In figura 4 è visibile la soluzione circuitale adottata per il separatore dei sincronismi, comparatore di fase e oscillatore orizzontale.

Tutte queste funzioni sono già da tempo reperibili sotto forma di un unico circuito integrato chiamato «combinazione orizzontale».

Personalmente ho però preferito la soluzione con componenti discreti. Se osserviamo lo schema applicativo di questi integrati, notiamo che necessitano di un buon numero di componenti esterni per funzionare. Inoltre ogni Casa produce i suoi integrati, che non sono naturalmente compatibili con gli integrati della concorrenza anche se svolgono funzioni simili. Il difetto più grave degli integrati in questione è però la scarsa flessibilità: necessitano di particolari tensioni d'alimentazione, particolari segnali per il pilotaggio ed è difficile variare il duty-cycle del segnale all'uscita. Poiché ogni Casa produce i suoi integrati, oltre a essere costosi possono essere anche difficilmente reperibili. Lo schema di figura 4 impiega invece componenti facilmente reperibili e come prestazioni non è certamente inferiore agli integrati in questione. La rete RC 270 Ω /1 nF all'ingresso del separatore dei sincronismi attenua i disturbi impulsivi. Il diodo base/emettitore di Q_3 funziona come clipper e conduce soltanto durante gli impulsi di sincronismo. Sul collettore di Q_3 troviamo già i soli impulsi di sincronismo, naturalmente invertiti di fase. Il condensatore da 680 pF serve a ritardare gli impulsi di sincronismo orizzontali, variando la sua capacità si può variare la posizione del quadro nella direzione destra/sinistra.

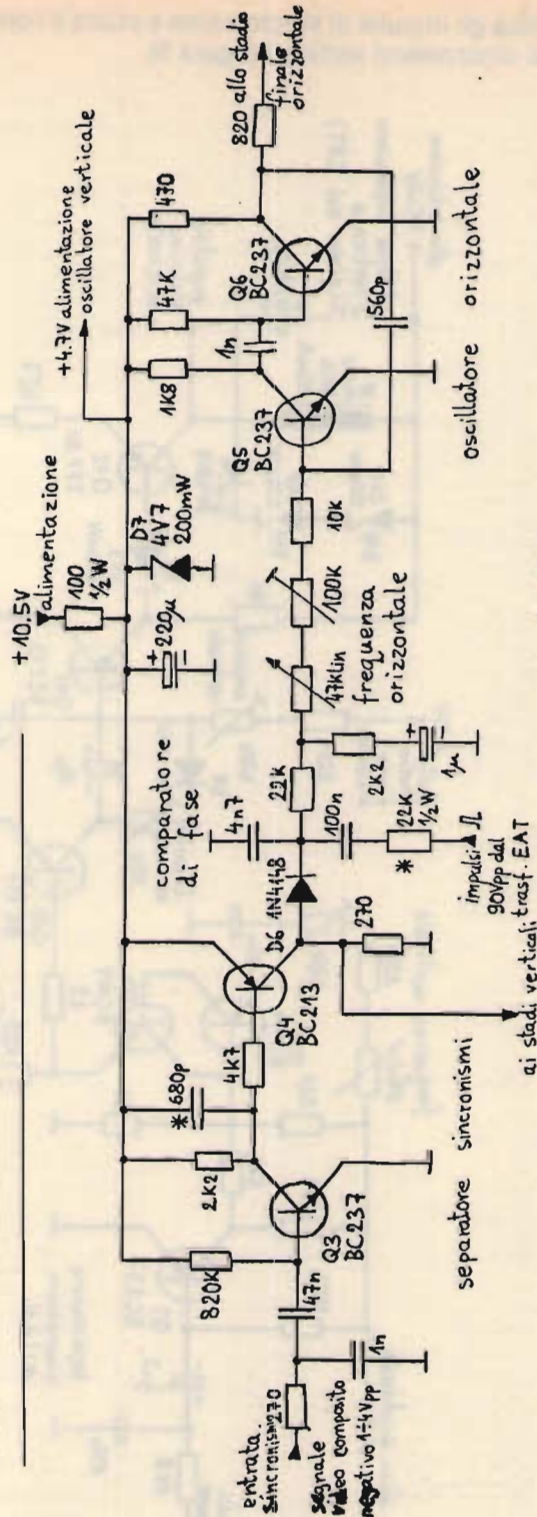

* vedi testo

figura 4

Separatore sincronismi, comparatore di fase e oscillatore orizzontale.

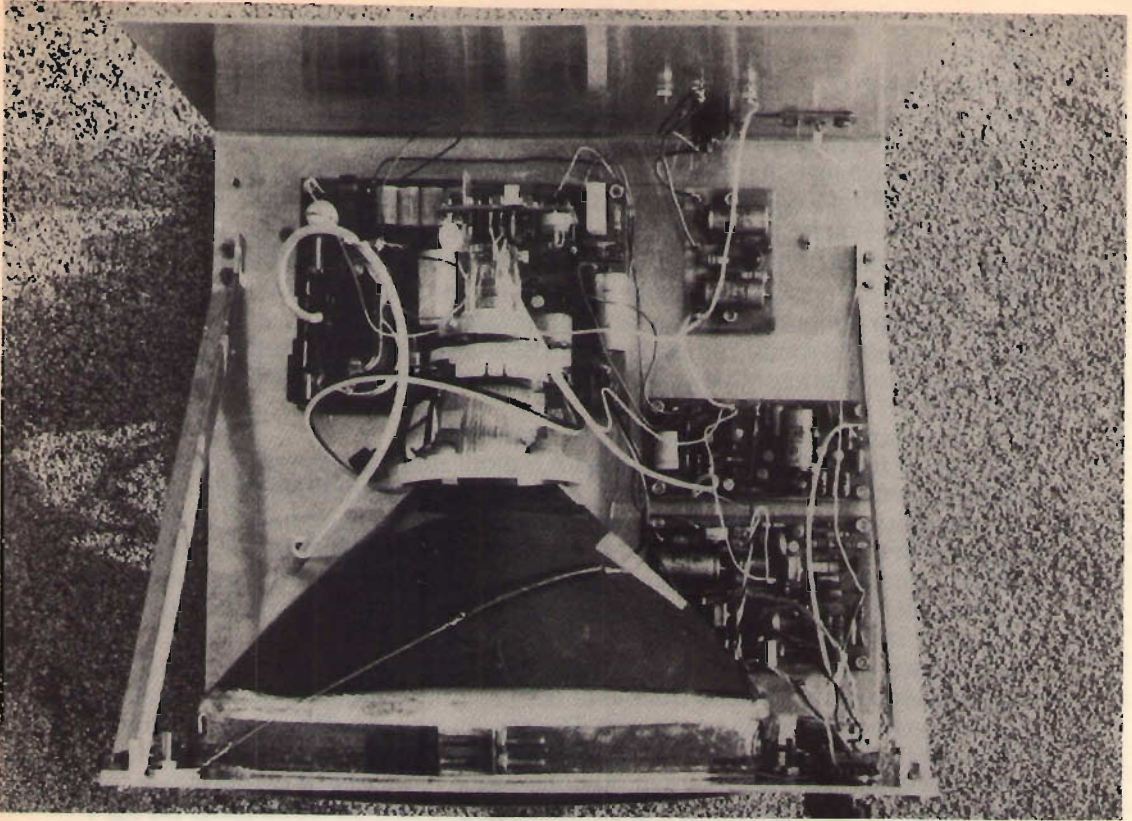

Altra veduta del TV monitor.

Il comparatore di fase è costruito con un solo diodo (D_6); l'idea circuitale fu proposta dalla Siemens qualche anno fa. Il condensatore da $4,7 \text{ nF}$ e la resistenza da $22 \text{ k}\Omega$, $1/2 \text{ W}$, costituiscono una rete d'integrazione per gli impulsi a 90 V_{pp} provenienti dal trasformatore EAT. Ai capi del condensatore da $4,7 \text{ nF}$ otteniamo così una tensione a forma di dente di sega. Se il circuito EAT non fornisce una tensione di 90 V_{pp} si può agire sulla resistenza da $22 \text{ k}\Omega$, $1/2 \text{ W}$, per ottenere il dente di sega della ampiezza giusta. La componente continua di questa tensione dipende dall'istante d'entrata in conduzione del diodo D_6 (1N4148), pilotato dagli impulsi di sincronismo. Filtrato da una rete passa-basso il segnale del comparatore di fase controlla il VCO costituito da Q_5 e Q_6 che fungono da multivibratore astabile. Il potenziometro da $47 \text{ k}\Omega$, lineare, è il comando della frequenza orizzontale sul pannello frontale, il trimmer da $100 \text{ k}\Omega$ serve invece a centrare la gamma coperta dal potenziometro. Per maggiori dettagli sul funzionamento del comparatore di fase consultate i Schaltbeispiele della Siemens, edizioni 1974/75 e 1975/76.

Anche per la catena della deflessione verticale sono reperibili dei circuiti integrati che comprendono anche lo stadio finale di potenza. Considerando però che la soluzione con componenti discreti non è poi tanto complessa, ho optato per questa soluzione (vedi figura 5). La resistenza da $1,8 \text{ k}\Omega$ e il condensatore

da 100 nF all'ingresso formano la rete RC per integrare gli impulsi di sincronismo verticali, il transistor Q_7 funge da clipper e ripulisce gli impulsi ottenuti. I due transistori Q_8 e Q_9 sono collegati in modo da funzionare come un transistor unigiunzione nell'oscillatore verticale. Il potenziometro da 100 k Ω , lineare, è il comando sul pannello frontale per la frequenza verticale; il trimmer da 470 k Ω serve invece a centrare la gamma coperta dal potenziometro. Il transistor Q_{10} , pilotato da impulsi brevissimi dall'oscillatore, scarica il condensatore da 1 μ F. Poiché il condensatore da 1 μ F viene caricato con una corrente quasi costante, otteniamo ai suoi capi un dente di sega quasi perfetto. Il trimmer da 470 k Ω regola la corrente di carica e di conseguenza l'ampiezza del dente di sega generato. È importante prelevare la tensione di +90 V dal gruppo EAT, in questo modo l'ampiezza della scansione verticale segue l'ampiezza della scansione orizzontale garantendo entro certi limiti la corretta geometria del quadro.

Q_{11} è un emitter-follower che pilota lo stadio finale.

Il transistor finale Q_{12} lavora in classe A, i diodi zener nel circuito di collettore limitano i picchi di tensione a valori accettabili. La semplicità dello stadio finale si paga con un componente scomodo: la bobina nel circuito di collettore. Questa bobina si può anche trovare in commercio considerando che alcuni televisori transistorizzati impiegano questa configurazione circuitale. Nel prototipo ho avvolto circa 800 spire su un nucleo di circa 2 cm² di sezione con traferro (filo 0,2 mm, rame smaltato).

Se tutti i componenti fossero ideali, allora dovremmo ottenere una corrente a dente di sega perfetto nelle bobine di deflessione verticale e di conseguenza una buona linearità della scansione. Purtroppo, a causa della non linearità del nucleo della bobina nel circuito di collettore di Q_{12} e di altre non linearità si rende necessario compensare in qualche modo i loro effetti negativi. Nel mio TV monitor ho trovato ottimale la compensazione con un diodo zener da 3,3 V (i diodi zener per basse tensioni hanno il «ginocchio» assai arrotondato). Regolando la polarizzazione dello stadio finale con il trimmer da 10 k Ω si riesce a ottenere una buona linearità. Il diodo led verde presente nel circuito serve solo come «zener» da circa 2,3 V.

La differenza principale tra i circuiti di un televisore e un TV monitor che si rispetti sta nei circuiti della catena video.

Un buon TV monitor deve avere una banda passante video di almeno 6 + 7 MHz, i due comandi di contrasto e di luminosità devono avere un ampio raggio d'azione e non interagire tra di loro come nei televisori mal progettati. Un buon TV monitor deve anche essere in grado di rigenerare la componente continua del segnale video.

Figura 6 rappresenta gli **stadi video a basso livello del mio TV monitor.**

Il potenziometro di contrasto da 1 k Ω è posto all'entrata dell'amplificatore video. Il condensatore da 82 pF nel circuito d'emettitore del primo stadio amplificatore video (Q_{13}) serve a compensare la risposta dell'amplificatore alle frequenze alte. Segue un emitter-follower (Q_{14}) che pilota lo stadio clipper. Lo stadio clipper fissa il livello degli impulsi di sincronismo, in questo modo viene rigenerata la componente continua del segnale video. Il livello degli impulsi di sincronismo può essere regolato tramite il potenziometro «luminosità». Seguono due stadi emitter-follower (Q_{16} e Q_{17}). Il transistor Q_{18} cortocircuita a massa il segnale video durante la ritraccia orizzontale o verticale. Le resistenze da 33 Ω e 150 Ω sparse nel circuito servono a prevenire oscillazioni «strane» su frequenze elevate.

tensione stabilizzata. Il valore di 10,5 V non è scelto a caso, questa tensione si può facilmente ottenere da 12 V non stabilizzati senza troppe perdite sul transistor regolatore. Anche i televisori commerciali usano quasi tutti questa soluzione e i componenti reperibili, gioghi e trasformatori EAT, sono tutti adatti a una tensione di alimentazione di 10 ± 1 V del finale di riga.

Il semplice alimentatore di figura 8 ha il pregio di poter lavorare anche con una bassa differenza di tensione tra l'ingresso e l'uscita. Il transistor regolatore serie Q₂₂ è un pnp al Si di potenza (SJ1241). Il led rosso funge da «zener» da 1,5 V circa.



figura 8

Alimentatore del TV monitor.

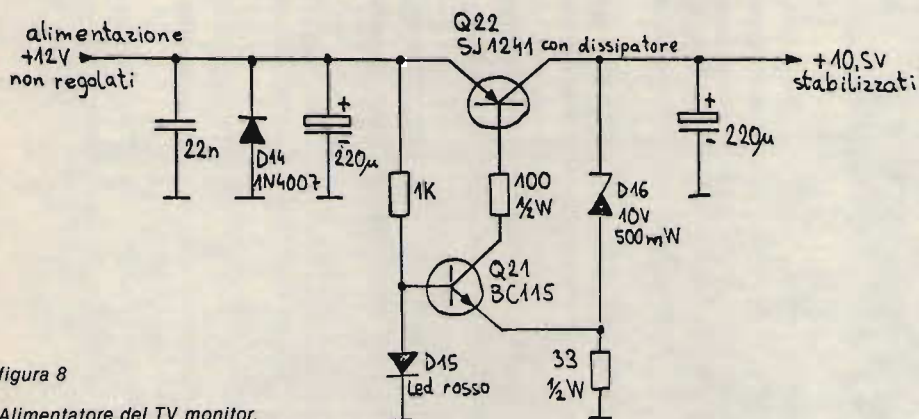
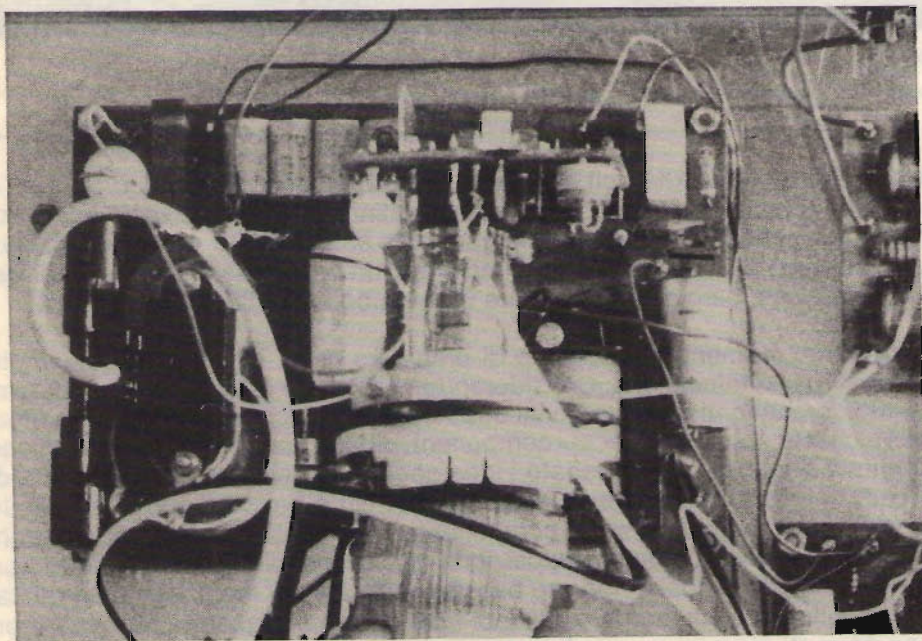

Altra vista dell'interno del TV monitor.

Le fotografie possono darvi qualche idea pratica per la realizzazione del contenitore e fissaggio del tubo.

Figura 9 rappresenta l'immagine generata sul TV monitor da un'interfaccia video per microprocessore.



figura 9

Video generato da un'interfaccia per microprocessore.

Notate l'ottima linearità dell'immagine. Purtroppo con normali tubi TV non è possibile ottenere buona focalizzazione sull'intera superficie dello schermo, notate che ai bordi l'immagine è leggermente sfuocata. Per ottenere una buona risoluzione è inoltre necessario impiegare un tubo dalle dimensioni adatte, non pretendete perciò di distinguere su un tubo da 6" 80 o 132 caratteri!

In un primo momento ho pensato di preparare per il TV monitor dei circuiti stampati per fotoincisione. Considerando però che è difficile trovare in commercio componenti uguali a quelli usati da me (trasformatore EAT in particolare) e che da questi «scomodi» componenti dipende perfino la configurazione circuitale finale, ho abbandonato l'idea degli stampati. Tra l'altro si tratta di circuiti che funzionano a frequenze relativamente basse e non sono perciò sensibili alla disposizione dei componenti. Perciò non chiedetemi i disegni dei circuiti stampati e della disposizione dei componenti. Per esperienze personali consiglio la costruzione su basette perforate per montaggi sperimentali. Consiglio anche di montare gli stadi finali di riga e di quadro, nei quali scorrono correnti elevate, su una basetta separata per non disturbare gli stadi a basso livello.

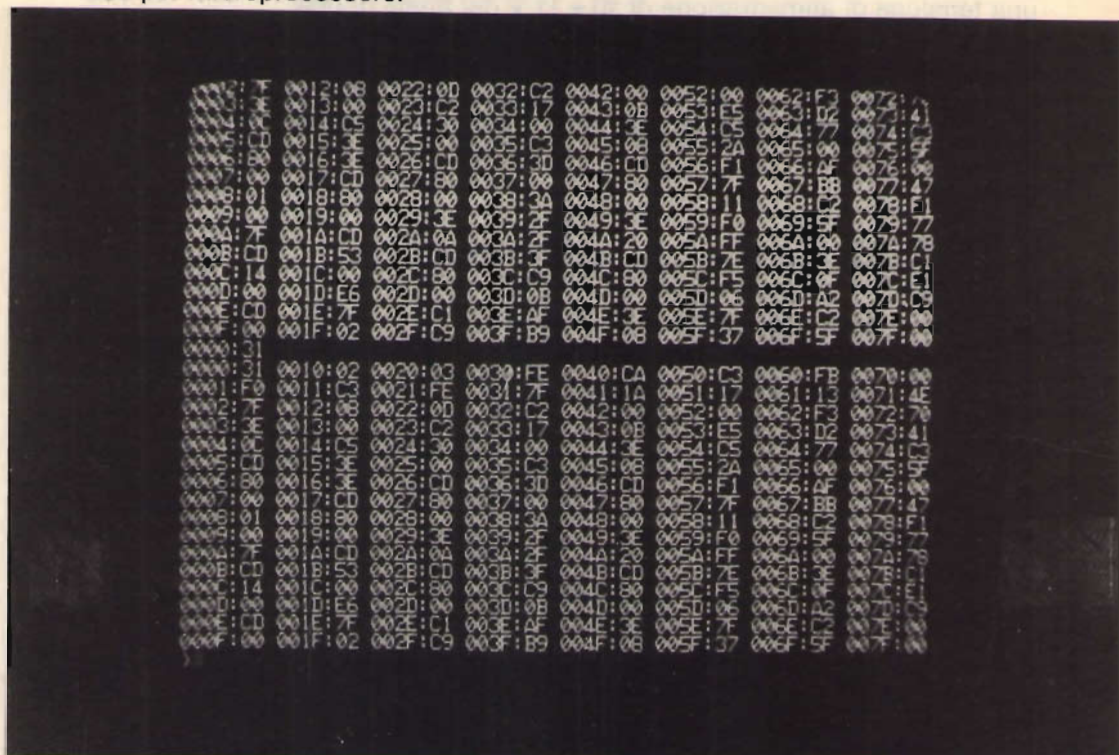
Per eventuali chiarimenti rimango comunque a vostra disposizione. ****

RX R-388/URR

un ricevitore ancora molto «OK»

Silvano Buzzi

surplus

Il ricevitore R-388/URR della Collins è stato a mio parere un rx che ha riaffermato la superiorità costruttiva e circuitale della Collins, indicando i punti precisi dai quali bisognava passare per raggiungere risultati ad alto livello come la stabilità, la sensibilità, la selettività, e la precisione di lettura. Esso deriva dal rx 51J1 del quale è il diretto successore e, pur essendo stato costruito per uso militare, era (ma forse lo è ancora) molto diffuso presso agenzie, stazioni costiere, ecc.

Apprezzamenti e critiche personali non ne faccio.

Ritengo che i possessori di questo rx siano abbastanza capaci di giudicare se hanno fatto un buon acquisto o meno. Preciso inoltre che quella che segue è una descrizione molto sommaria del funzionamento elettrico del rx, pertanto tutti coloro i quali volessero conoscere più a fondo lo R-388/URR devono per forza consultare il Manuale.

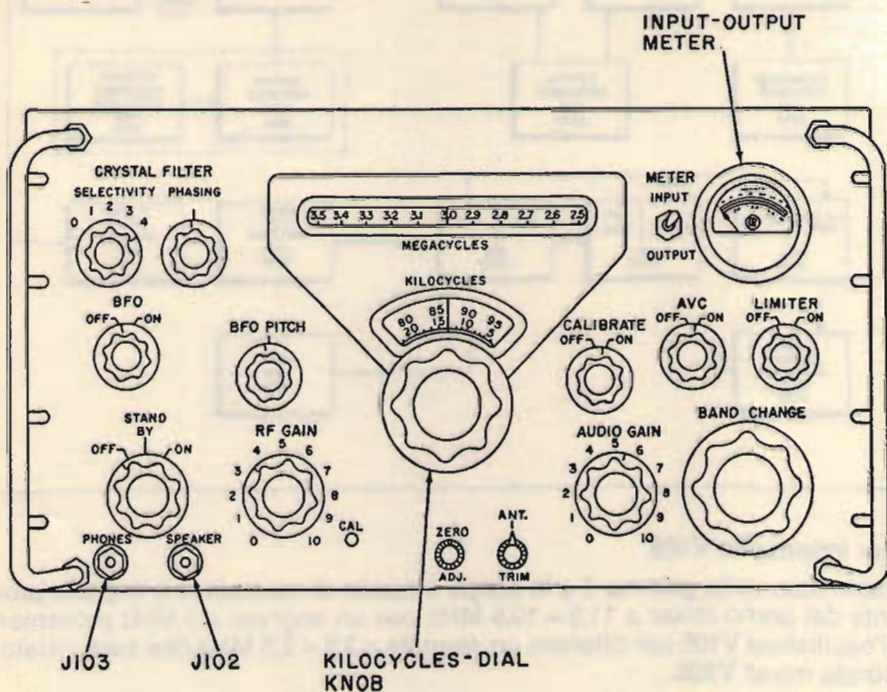

Amplificatore RF V101

Lo stadio RF usa un pentodo miniatura 6AK5 la cui uscita è accoppiata o al primo o al secondo stadio mixer, a seconda della banda prescelta. Nella gamma 1 lo rx usa la tripla conversione e l'uscita RF è inviata alla griglia del primo mixer. Anche nella gamme dalla 4 alla 30 l'uscita RF è inviata al primo mixer, ma lo rx usa una doppia conversione. Nella 2 e 3 l'uscita RF è inviata nel circuito griglia del secondo mixer e lo rx usa una singola conversione essendo escluso dal circuito l'oscillatore a cristallo.

Primo mixer V102

Lo scopo del primo mixer, un tubo pentagriglia 6BE6, è quello di mescolare su tutte le gamme prescelte ad eccezione della 1, 2 e 3, l'uscita dell'amplificatrice RF con l'uscita dell'oscillatore a cristallo V105. La frequenza di uscita del primo mixer sarà sempre compresa fra 2,5 e 1,5 MHz oppure $3,5 \div 2,5$ MHz a seconda se si è scelta una gamma di numero pari o dispari. Nella gamma 1 l'uscita del primo mixer è applicata al mixer intermedio e nelle gamme dalla 4 alla 30 al secondo mixer.

Il primo mixer non è usato nelle gamme 2 e 3. Nella gamma 1 (0,5 \div 1,5 MHz) il segnale RF è eterodinato con un segnale a 12 MHz proveniente dall'oscillatore a cristallo V105. L'uscita del mixer sarà perciò compresa fra 11,5 e 10,5 MHz e inviata al mixer intermedio V103. Nelle gamme dalla 4 alla 30 (3,5 \div 30,5 MHz) il circuito è simile come nella gamma 1, l'uscita però è inviata a un secondo mixer V106, invece che al mixer intermedio V103.

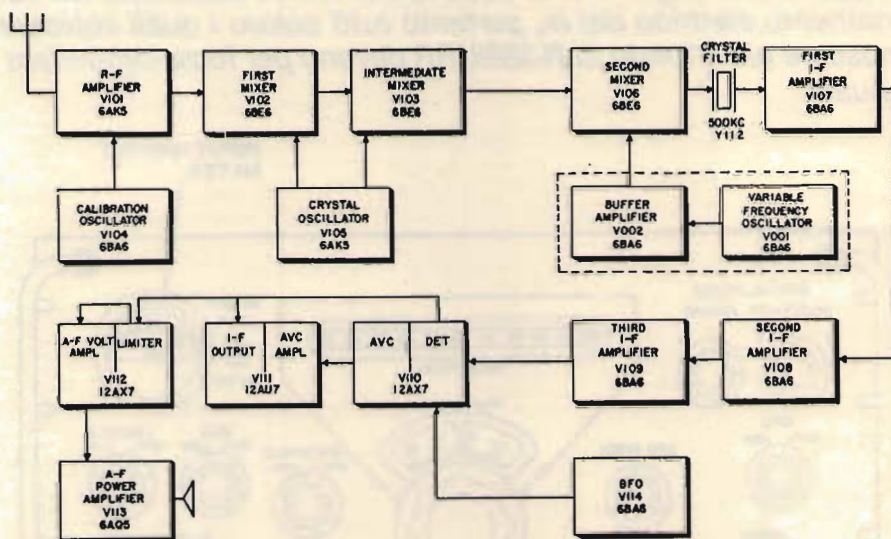

Mixer intermedio V103

È usato solo nella gamma 1 e lo scopo è quello di mescolare il segnale proveniente dal primo mixer a 11,5 \div 10,5 MHz con un segnale a 8 MHz proveniente dall'oscillatore V105 per ottenere un segnale a 3,5 \div 2,5 MHz che sarà inviato al secondo mixer V106.

Frequenza intermedia variabile

Consiste in due gamme una con frequenza da 2,5 a 1,5 MHz e l'altra 3,5 ÷ 2,5 MHz usate nella conversione di frequenza, una sulle gamme pari e l'altra sulle dispari. Usando due frequenze variabili in questo modo si dimezza il numero dei cristalli usati.

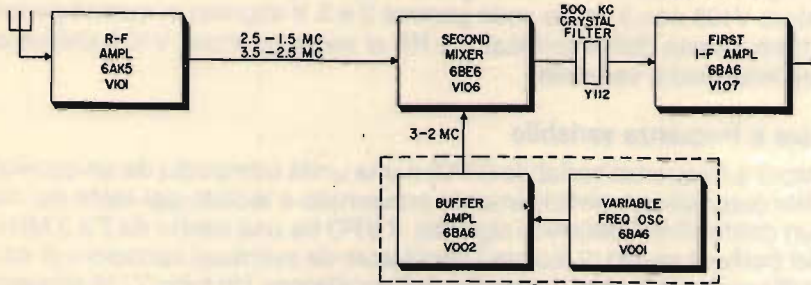

BLOCK DIAGRAM BANDS 2-3

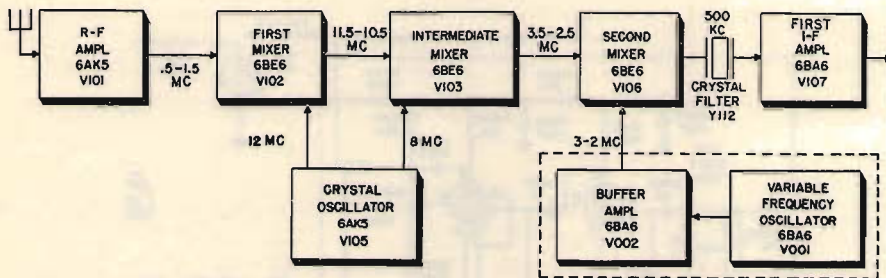

BLOCK DIAGRAM BAND 1

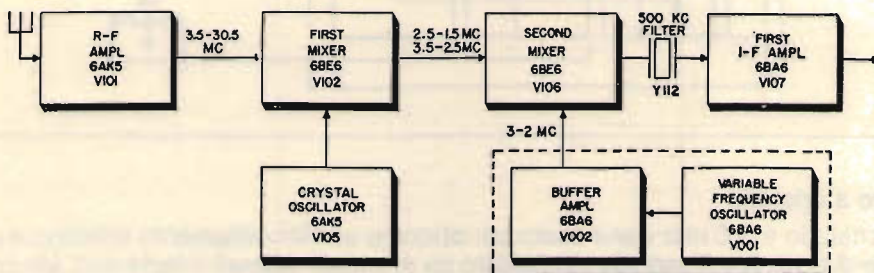

BLOCK DIAGRAM BANDS 4-30

Secondo mixer V106

Usa un tubo 6BE6 e lo scopo è quello di mescolare elettronicamente i segnali a frequenza intermedia con i segnali provenienti dal VFO per ottenere alla sua uscita una frequenza di 500 kHz che è il valore finale delle varie conversioni. Il segnale del VFO è inviato con un cavetto schermato attraverso un filtro LC che manda a massa eventuali tracce di disturbi a 500 kHz provenienti dal VFO contribuendo così a mantenere pulito il canale della MF tarato, appunto, a 500 kHz in centrobanda.

Oscillatore a cristallo V105

Usa un tubo 6AK5 ed è un oscillatore Pierce modificato, controllato a cristallo, e le sue frequenze armoniche o fondamentali entrano nel primo mixer V102 per produrre una frequenza compresa fra 3,5 e 2,5 MHz e $2,5 \pm 1,5$ MHz, ad eccezione delle gamme 1, 2, 3. Nella gamma 1 l'oscillatore produce un segnale a 12 MHz per il primo mixer V102 e un segnale a 8 MHz per il mixer intermedio V103. L'oscillatore V105 non è usato nelle gamme 2 e 3. Il segnale in queste gamme è inviato direttamente dall'amplificatrice RF al secondo mixer V106 attraverso la frequenza intermedia variabile.

Oscillatore a frequenza variabile

L'oscillatore a frequenza variabile (VFO) è una unità composta da un oscillatore e un buffer (separatore) elettricamente schermato e isolato dal resto del ricevitore da un contenitore metallico sigillato. Il VFO ha una uscita da 2 a 3 MHz. Lo scopo del buffer è quello di isolare l'oscillatore da eventuali variazioni di carico, e di amplificare e sostenere il segnale dell'oscillatore. Un tubo V116 alimenta le placche delle due valvole V001, V002 per eliminare slittamenti di frequenza dovuti a variazioni di tensione.

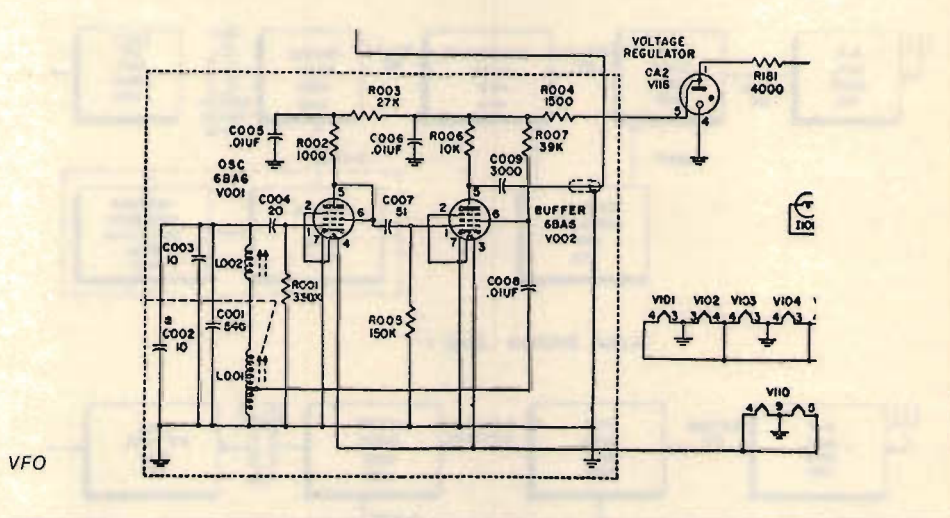

Filtro a cristallo

Un cristallo a 500 kHz viene usato per ottenere un filtro altamente selettivo e capace di separare il segnale desiderato da eventuali segnali interferenti. Un condensatore «PHASING», comandato dal pannello frontale, permette di eliminare segnali eterodinanti. Il comando SELECTIVITY varia le resistenze in serie al cristallo, variando perciò il Q dello stesso e di conseguenza la larghezza di banda ottenendo una selettività con cristallo inserito nell'ordine di 0,2 a 2 kHz con segnali a 6 dB. Con filtro escluso la selettività è di 6 kHz a 6 dB.

Stadi di media frequenza

Tre sono gli stadi di MF nel ricevitore R-388/URR: V107, V108, V109 e ogni stadio usa una 6BA6 e trasformatori a permeabilità variabile T102, 103, 104, 105. Lo scopo dei vari stadi MF è quello di amplificare e di accentuare il segnale a 500 kHz.

Rivelatore

Il tubo rivelatore è un triodo con placca e griglia connessi V110A (mezza 12AX7). La tensione a MF contenente il segnale utile è così applicata al diodo. Nel mezzo ciclo positivo la tensione viene rettificata; parte della tensione audio che appare ai capi di R151 è inviata al limitatore di disturbi V112A e allo stadio BF seguente. La tensione per il circuito AVC è prelevata dalla placca del rivelatore e applicata, attraverso C204, al catodo del tubo AVC V110B.

Uscita MF

Il tubo V110B (mezza 12AU7), che funziona come inseguitore catodico, permette di avere una uscita a bassa impedenza del segnale MF a 500 kHz sfruttabile da qualsiasi converter per RTTY.

AVC-V110B, e amplificatrice AVC-V110A

Il sistema AVC del ricevitore assicura una uscita costante su una larga variazione di segnale in ingresso (qui non c'è l'attenuatore che attualmente viene usato sui ricevitori moderni...) e cioè un aumento in audio inferiore a 4 dB con un aumento in RF da 5 a 125 mV e impedendo il blocco del ricevitore. Il tubo V110B produce una tensione di controllo per il tubo V110A. La tensione AVC non ha un effetto istantaneo sui segnali entranti perché l'amplificatore AVC V110A ha la propria griglia a -9 V. Si ha perciò un sistema AVC ritardato. Quando il comando AVC è su ON, parte della tensione AVC è applicata anche sul comando RF GAIN che permette un controllo manuale del guadagno dello rx. I tubi controllati dall'AVC sono V101, 107, 108, 109.

Limitatore e amplificatore audio

Il segnale per il limitatore di disturbi V112A (12AX7) è prelevato dal resistore di carico del rivelatore R151 e R150. Il limitatore funziona come fosse un conduttore in serie alla tensione audio fra il rivelatore e l'amplificatore audio durante i periodi di assenza del rumore. Quando invece è presente un picco di rumore il limitatore non conduce pertanto nell'amplificatore audio non giunge tensione BF. L'amplificatore audio V112B (12AX7) lavora in classe A e il segnale giunge alla sua griglia attraverso lo AUDIO GAIN. L'amplificatore di potenza audio V113 è un tubo 6AQ5 e l'uscita è disponibile sul secondario del T107 ai jack PHONES e SPEAKER a 4 e 600 Ω .

Oscillatore di battimento BFO

Il BFO usa un pentodo 6BA6 in un circuito Hartley. L'induttore, il condensatore variabile, il condensatore e la resistenza di griglia sono tutti contenuti nella scatola metallica del T106. La griglia, il catodo e la griglia schermo di V114 funzionano come un triodo oscillatore e l'uscita viene inviata al rivelatore V110 attraverso il condensatore C206. Quando il comando BFO è OFF, dalla griglia schermo viene tolta tensione e gli elementi circuitali sono a massa.

Oscillatore di calibrazione

Il ricevitore ha un oscillatore di calibrazione, V104 (6BA6), che fa uso di un cristallo a 100 kHz le armoniche del quale arrivano fino a 30,5 MHz. L'uscita dell'oscillatore è inviata nell'amplificatrice RF V101 e con il comando CALIBRATE su ON i suoi segnali sono udibili ogni 100 kHz. Il tubo V104 lavora in un circuito Pierce convenzionale.

Alimentazione

L'alimentazione del ricevitore, originariamente funzionante a 115 V, 45 + 70 cicli, è un circuito a onda intera e usa un tubo 5V4. Il trasformatore T108 ha tre secondari: uno per l'alta tensione, uno per i filamenti della 5V4 e uno per i filamenti delle valvole a 6,3 V.

Misuratore di uscita

Uno strumento da 0 a 1 mA è montato sul lato destro del ricevitore e ha la funzione di misurare sia la tensione di entrata che di uscita. Lo strumento è calibrato in 20-40-60-70 100 dB per i segnali in entrata e -10 +6 dB audio per l'uscita. Un commutatore permette di selezionare le due funzioni.

Cambio di gamma e sintonia

Il cambio di gamma consiste nello spostare un piccolo nucleo di poliferro nelle bobine per il tratto di 1 MHz e ciò sino al limite dell'induttanza, dopo di che vengono commutate le bobine e viene ripetuto il movimento dei nuclei per il tratto di banda successivo. In questo modo il commutatore di banda varia le bobine e i cristalli e nello stesso tempo la posizione di accordo dei nuclei di poliferro, così pure una delle due bande (da 1,5 a 2,5 MHz o da 2,5 a 3,5 MHz) del canale a frequenza intermedia variabile viene scelto e accordato nel medesimo tempo delle bobine in alta frequenza. Il controllo manuale di accordo è costituito da una scala graduata in 100 divisioni per kilohertz.

Sia la **parte meccanica** che **elettrica** del ricevitore fanno uso di componenti professionali: R-388/URR usa in totale 18 valvole. *****

Raccoglitori per la rivista "cq elettronica"

Richiedeteli a:

edizioni CD
via C. Boldrini, 22
40121 BOLOGNA

Due raccoglitori
per annata
L. 7.500
agli abbonati
sconto 10%



Pagamento con assegni propri o circolari - vaglia
o con c./c. P.T. n. 343400 a noi indirizzati.

costruitevi un professionale

Tasto per codice Morse

«Star Trek»

I4LCF, prof. Franco Fanti

Ogni articolo che si rispetti deve avere un titolo che gli permetta una collocazione nella memoria del lettore e un aiuto per chi annualmente compila l'indice generale della rivista.

Supponiamo per esempio che lo avessi presentato come un circuito per: radiantismo, hobby, controlli di macchine, giochi ecc. ecc. In realtà esso può fare tutte queste cose, ma in quale indice collocarlo?

In alcuni di essi o in tutti? No, no troppo complicato! Quindi «tasto per codice Morse» va benissimo.

Il circuito è sostanzialmente un microcomputer che è stato realizzato con un numero eccezionalmente basso di componenti, un numero al disotto del quale credo che difficilmente si potrebbe scendere.

Le sue caratteristiche fondamentali sono:

- a) 2k di EPROM;
- b) una porta I/O programmabile parallela;
- c) 128 bytes di RAM statiche interne al microprocessore 6802;
- d) 1k di RAM statica opzionale;
- e) alimentazione + 5 V a 0,7 A.

Già da questo si può dedurre che quanto ho detto nella introduzione non è avventato.

Poi la scheda è estremamente versatile (radiantismo, hobby ecc. come detto nella introduzione) e tale versatilità è in funzione dei diversi programmi che possono essere inseriti nella EPROM. Si tratta quindi di un circuito base dal quale si possono ottenere innumerevoli utilizzazioni semplicemente cambiando la EPROM e sostituendola con un'altra appositamente programmata.

È in sostanza un discorso estremamente affascinante che però ho voluto concretizzare e, per questa volta, il circuito verrà utilizzato come trasmettitore di messaggi in telegrafia (CW).

Passando all'esame dello schema elettrico, illustrato in figura 1, vediamo come l'entrata è proveniente da una normale tastiera codificata ASCII parallelo.

Il carattere generato dalla tastiera viene quindi presentato dal microprocessore 6802 su una linea di uscita alla velocità desiderata e in codice Morse con la precisione data dal quarzo.

per OM

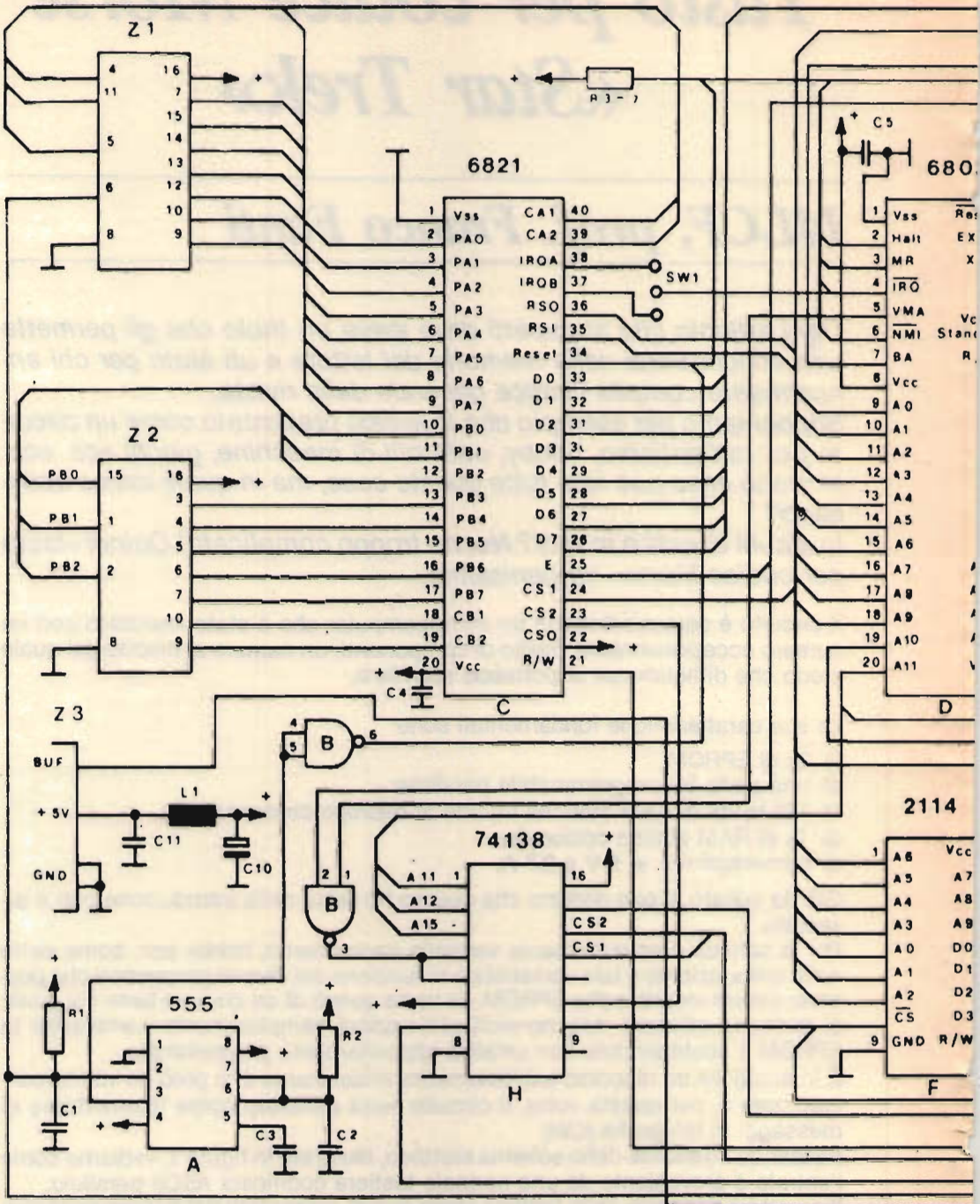

1 esigenti



figura 1

$C_1 = C_9$ 120 nF
 C_{10} 220 μ F
 R_1, R_2 1,8 M Ω
 R_3 3,3 k Ω (NMI)
 R_4 3,3 k Ω (I/O)
 R_5 3,3 k Ω (MR)
 R_6 4,7 k Ω (HALT)
 R_7 10 k Ω (RESET)
 VK200
 6821
 6802
 2516
 555
 2114

Per la velocità di trasmissione nessun problema. Questa può essere variata a piacere con un comando dato dalla tastiera. Con CTRL W e CTRL C si controlla infatti la velocità di trasmissione (ad esempio: CTRL W 40).

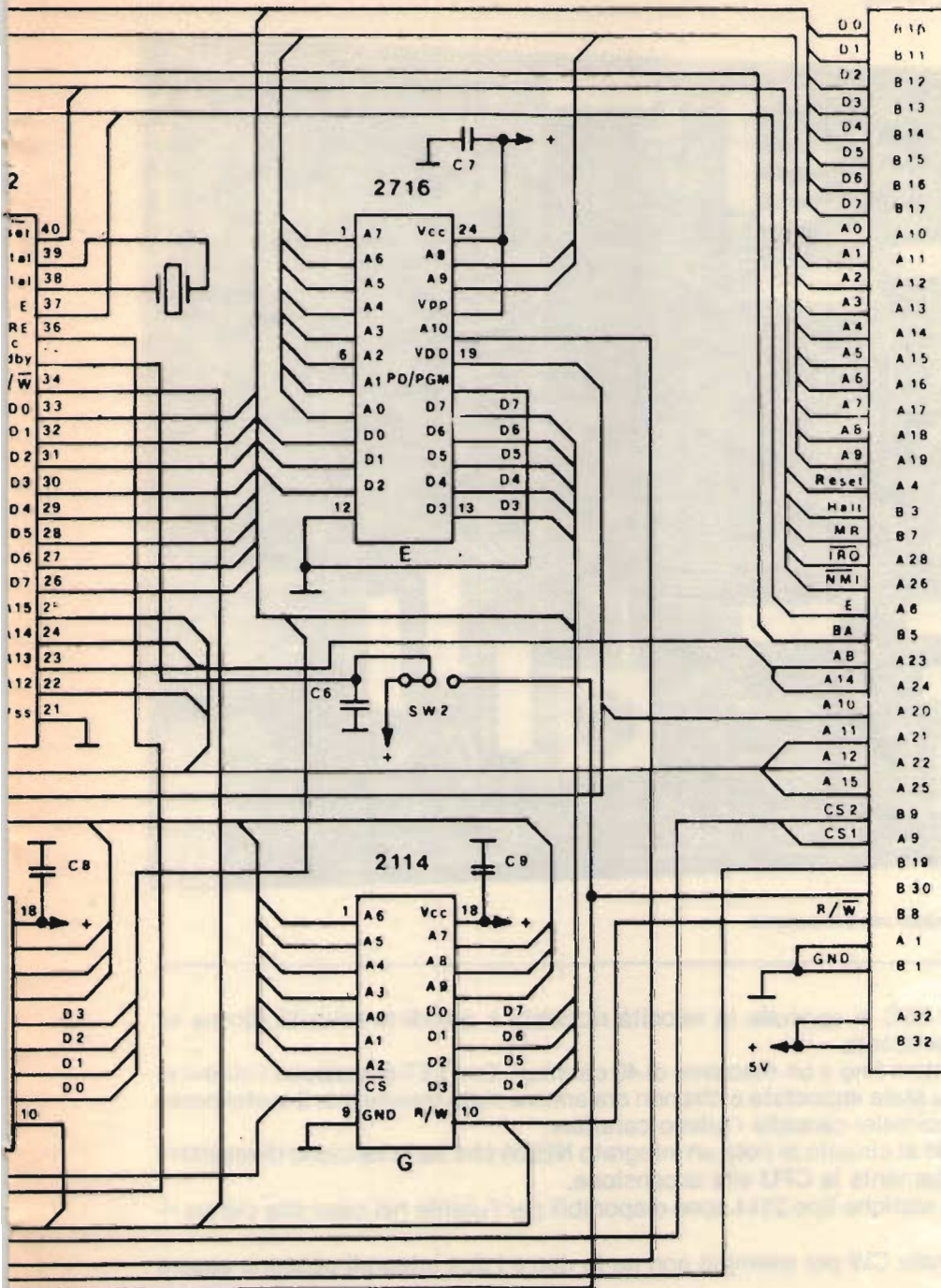
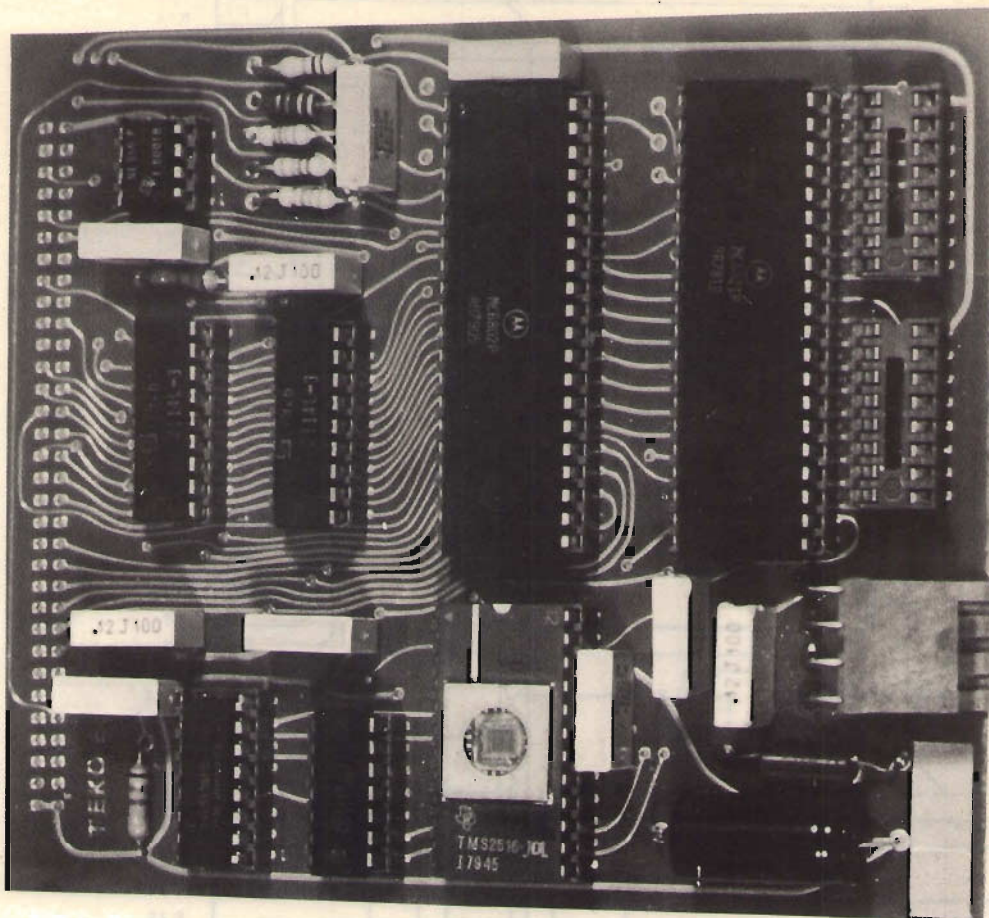

Circuito stampato con componenti.

Mediante ESC si cancella la velocità richiesta e quindi la velocità ritorna su quella precedente.

Si può battere fino a un massimo di 40 caratteri. Con LET si cancella l'ultima riga che era stata impostata e che non era ancora stata trasmessa. Il sottolineato (5F esadecimale) cancella l'ultimo carattere.

Ritornando al circuito si nota un integrato NE555 che ha la funzione di resettare automaticamente la CPU alla accensione.

Due RAM statiche tipo 2114 sono disponibili per l'utente nel caso che ciò sia richiesto.

Il programma CW per esempio non ne fa uso e i due integrati possono essere omissi.

Altri due integrati (74138 e 7400) provvedono alla decodifica degli indirizzi. Sulla alimentazione è presente un filtro contro eventuali disturbi locali.

Nella fotografia appare chiaramente la disposizione dei componenti sul circuito stampato che è un doppia faccia con fori metallizzati che misura 130 x 110 mm.



figura 2

Disposizione dei componenti.

Un KIT comprendente tutti i componenti (compresa la EPROM relativa al programma CW) è disponibile presso: TEKNO ELETTRONICA - via Industria 5 - S. Lazzaro di Savena (BO) - Tel. (051) 456508.

Collegamenti tra tastiera e circuito «Star Trek»:

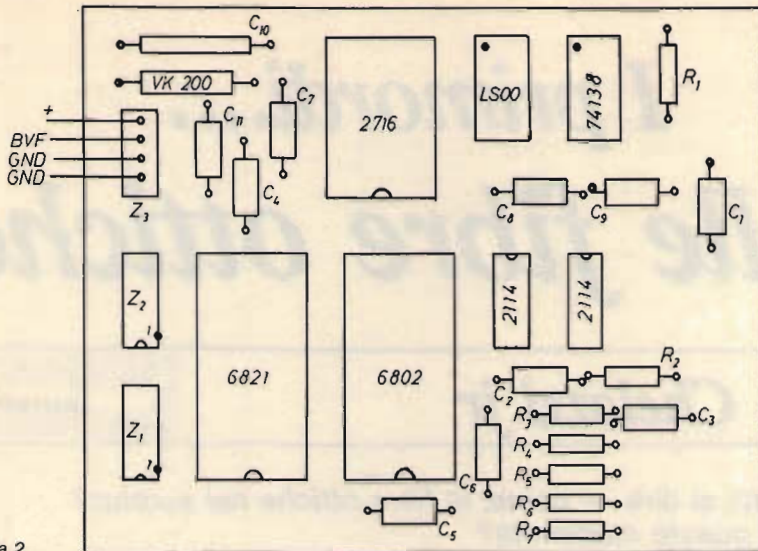
zoccolo Z1	
D0	pin 12
D1	15
D2	14
D3	13
D4	4
D5	7
D6	9
D7	10
STROBE	5

OUTPUT DEL CIRCUITO

Pin 9 di Z2 che è a livello TTL,
per cui si suggerisce il seguente circuito:

figura 3

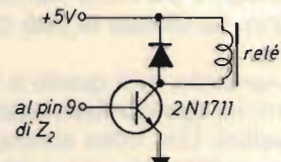

Buon lavoro! *****

*un curioso sistema di illuminazione
per trasparenza sulle apparecchiature USA*

I primordi... delle fibre ottiche

Gino Chelazzi jr

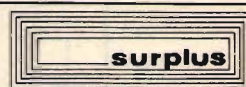

*Ehilà — mi si dirà — come, le fibre ottiche nel surplus?
Possibile questa modernità?*

Eh, andiamoci piano — dico io — in quanto non si tratta propriamente di fibre ottiche, ma di un sistema impiegato dall'USAF che, grosso modo, «prevede» il sistema della irradiazione della luce nei materiali plastici, come è stato seguentemente perfezionato con il sistema delle fibre ottiche, quali conduttrici di luce.

Il sistema di cui vi parlerò è stato adottato in tempi relativamente recenti, all'incirca nel 1960 e anni seguenti.

Antecedentemente, e cioè verso il periodo bellico, questo sistema non era stato ancora inventato, anche perché non erano ancora conosciute le materie plastiche, tra l'altro... Quindi sono escluse da questo sistema tutte le apparecchiature della serie ARN (nostre vecchie conoscenze!), mentre lo troveremo in svariati sets della serie P (radars), e tutti gli accessori per i detti, quali i «Remote Controls», ecc.

Infatti, da quale tempo si possono reperire diversi apparati, e ancor più i pannelli di controllo per i detti, e per altre strumentazioni. Questi pannelli sono generalmente destinati al cruscotto del pilota o del radionavigatore il quale, per mezzo di questi, può controllare ed eventualmente comandare l'apparato collegato a questo Remote Control (come molti sapranno, questo sistema era valido per i ricevitori della serie ARN).

Gli apparati (cito, ad esempio, lo AN/APN-70 o, meglio, lo R-277/APN-70, un radar di modeste dimensioni (decifratore di frequenze sconosciute): si presentano tutti con il pannello frontale dipinto in nero opaco, con le iscrizioni di bianco avorio. Lo stesso si può dire per tutti i pannellini di comando (i *Remote Controls*).

Ovviamente, tutti questi o i pannelli frontali degli apparati recano i vari comandi, molto spesso delle interessanti manopoline a nottolino che sono dei piccoli gioiellini. Una cosa strana, invece, che all'inizio potei constatare è che erano disseminate nei vari punti dei pannelli delle strane lampadine, generalmente a luce rossa (chissà perché, potevano averla fatta bianca, anziché rossa!), le quali

erano «accecate» davanti (intenzionalmente, dalla fabbrica) e, posteriormente, erano completamente infilate nel loro portalampadine, per cui, sia davanti che dietro, non v'era possibilità di visione della luce emessa. Chissà, pensai, forse (come qualche volta è accaduto specialmente in apparecchiature surplus di fabbricazione inglese) avevano il valore di resistenze... ma mi sembrava strano che occorressero tante lampadine.

Avevo anche scoperto che, generalmente, i pannelli frontali avevano un certo spessore e mi accorsi che erano fatti in perspex. Verniciati, come ho detto, in nero opaco davanti e, posteriormente, in verdolino tendente al giallo, opacizzato naturalmente. Un interrogativo mi sovenne sul perché del pannellino frontale realizzato in perspex, dello spessore di 5 mm, subito dietro il quale c'era il lamierino d'alluminio di supporto. Perché erano stati fatti questi pannelli in perspex, mentre avrebbe potuto essere sufficiente un lamierino d'alluminio solamente? Per ragioni di isolamento? Non credo.

E un mistero continuavano a essere quelle strane lampadine che non potevano essere viste nè davanti, nè dietro.

Nella figura 1 allegata, potrete vedere la forma di queste lampadine, nelle quali la parte «A» è propriamente il bulbo della lampadina stessa che, come ho detto, è a luce rossa.



figura 1

Generalmente queste lampadine, grosso modo intorno al numero di quattro unità per pannellino, osservai, togliendo la cappa di protezione posteriore, mettendo a nudo il circuito e la relativa cablatura, erano tutte collegate in parallelo, e sul contatto posteriore era collegato solamente il filo del positivo, mentre nel negativo, cioè la messa a terra, era rappresentata dal corpo stesso del portalampadine; questo, essendo avvitato direttamente sullo chassis, rappresentava un'ottima messa a terra. Seguì il filo e vidi che era collegato a un contatto del bocchettone posteriore (in questo caso parlo di un bocchettone posteriore, esaminando un Remote Control), in altri casi potrà essere una morsettiera o altri tipi di bocchettoni, oppure collegati con i filamenti delle valvole. Eh sì mi dissi, dato che, generalmente, una tensione BT standard impiegata dagli USA è il 12 V_{cc}, proviamo a fare un esperimento a vedere che cosa succede (niente, però, può impedire di provare con un Variac di aumentare le tensioni sino a 24 V eventualmente, e controllare il grado di luminosità delle lampadine; io ho suggerito il

12 V come margine di sicurezza). Difatti, preso un alimentatore a 12 V_{cc}, collegai un coccodrillo a quel contatto del bocchettone, il positivo precisamente, e poi il coccodrillo con il negativo lo fissai a massa, più precisamente alla ghiera metallica del bocchettone.

Quindi, con la trepidazione, oserei dire, dell'inventore (quasi!), detti tensione, e ... ooh, miracolo, le diciture del Remote Control si illuminarono di rosso!

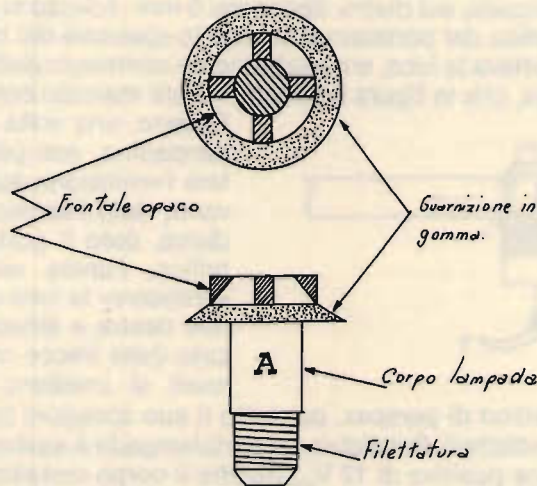
Ciò che alla luce del giorno era mostrato in bianco, con lo sfondo nero opaco del pannello, improvvisamente, con la penombra o il buio, si illuminava in rosso, con le diciture dei vari comandi perfettamente leggibili; praticamente avremmo potuto comandare il tutto anche nel buio più assoluto, data la luminosità delle diciture.

È dirò di più, anche alcune manopole, di forma cilindrica, anch'esse realizzate in perspex e dipinte in nero opaco, al limite del trattino indicatore situato da un lato, era un puntino anch'esso illuminato in rosso (come un minuscolo led).

A luce spenta questo puntino sembrava come un piccolo «bollicino» poco più grande di una capocchia di spillo, ma che accendendo le luci interne, improvvisamente si illuminava in rosso permettendo, così, una perfetta visibilità del comando-manopola anche al buio!

Come poteva accadere tutto ciò? Rifacendomi a quanto ho detto prima, questi pannelli in perspex erano dipinti in nero opaco davanti e in verdolino tendente al giallo, sempre opacizzato, sul dietro. Spessore: 5 mm. Adesso si poteva vedere, estraendo la lampadina dal portalampade, che lo spessore del bulbo scoperto, cioè quello che emetteva la luce, era esattamente contenuto dallo spessore del pannellino di perspex, che in figura 2 potrete trovare marcato con la lettera «A».



figura 2

Ebbene, una volta accesa quella lampadina, non potendo permettere l'emissione della luce sul davanti, dato l'accieciamento, e sul dietro, dato il portalampade metallico, l'unica via che poteva «prendere» la luce era quella laterale destra e sinistra, come indicato dalle frecce nella figura 2, le quali si irradiano attraverso lo

spessore del pannellino di perspex, per tutto il suo spessore (ecco qui il «primordio» delle fibre ottiche!). Sul dietro del portalampade è saldato il conduttore che porta la tensione positiva di 12 V_{cc}, mentre il corpo metallico dello stesso portalampade è negativo, cioè è la massa.

La luce, così irradiata, trovando ostacolo nella verniciatura nero opaca anteriore e in quella posteriore, «usciva» dalla zone chiare o trattate in modo simile, quindi dalle iscrizioni (e da eventuali sbrecciature di vernice) e si poteva constatare che l'intensità luminosa, rossa naturalmente, riscontrata a una sbrecciatura di vernice posta a una certa distanza dal luogo ove si trovava la lampadina, era sempre molto intensa come lo poteva essere subito a fianco della lampadina stessa.

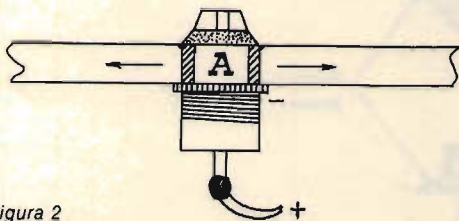
Quindi, in un pannello in perspex potevano essere sistemate tante lampadine quante necessarie, ovviamente sistemate in parallelo a mo' di «festone». Naturalmente, come detto, la massa illustrata a destra, è data dal corpo stesso metallico del portalampade.

È ovvio che, anche se recuperate, queste lampadine non potranno servire per le normali segnalazioni di una lampadina spia, la quale, come ben tutti sanno, è visibile dalla parte anteriore; queste lampadine saranno sempre utilizzabili nello stesso modo, cioè per un'utilizzazione laterale. Quindi, a cosa potranno servire, come potrebbero essere utilizzate?

Molto semplice, potranno essere usate eventualmente per l'illuminazione di scale di sintonia, di eventuali strumenti incassati, ma come? Semplicemente tornendo delle grosse rondelle in perspex da infilare nel portalampade, come «spessore», in modo che il bulbo della lampadina rimanga «compreso» nello spessore di queste rondelle di perspex e ovviamente dando, con un pennellino, un pochino di vernice nera dalla parte opposta alla quale deve essere diretta l'illuminazione della lampadina. Così, eventualmente, potremo usare quante lampadine vorremo; ad esempio, quattro per una scala di sintonia, quattro per uno strumento incassato, oppure meno, a seconda della luminosità che si vorrà ottenere. Ottenendo anche un risultato estetico di una certa gradevolezza, con quella luce rossa diffusa internamente (un po', grosso modo, come avviene oggi per alcuni VU-meters in strumenti Hi-Fi). Quante lampadine possono essere messe? Quante uno ne desidera.



figura 3

Nella figura 3, mentre in alto ho cercato di rappresentare la nuova sistemazione di una di queste lampadine su uno chassis metallico, con la rondella di perspex tornita, come accennavo prima, in basso ho voluto rappresentare due soluzioni di illuminazione e, nel caso specifico, a sinistra per quanto potrebbe riguardare una eventuale sintonia (sembrerebbe la finestrella del BC312, eh?) in cui ho messo, ipoteticamente, quattro lampadine lateralmente, due a sinistra e due a destra. Nell'esempio a destra ho rappresentato uno strumento di misura, incassato eventualmente (altrimenti come faremmo a illuminare il quadrante?), per il quale ho «sistemato» cinque lampadine, due lateralmente a destra e sinistra e una superiore per dare una maggiore luminosità al quadrante dello strumento, dove deve essere effettuata la lettura.

Chi fosse interessato a questo tipo di lampadine, può scrivermi direttamente, e io potrò eventualmente procurargliele, complete naturalmente; sono veramente interessanti e vale la pena di prenderle in considerazione.

Un altro esempio pratico di utilizzazione è quella, ad esempio, di illuminare l'orologio di stazione (qualora non fosse illuminato di per sé stesso), in quanto volendo sapere che ora è, basta solamente commutare un interruttore e si illuminerà il quadrante dopo di chè potremo o spegnere nuovamente le luci, o lasciarle accese, a piacere.

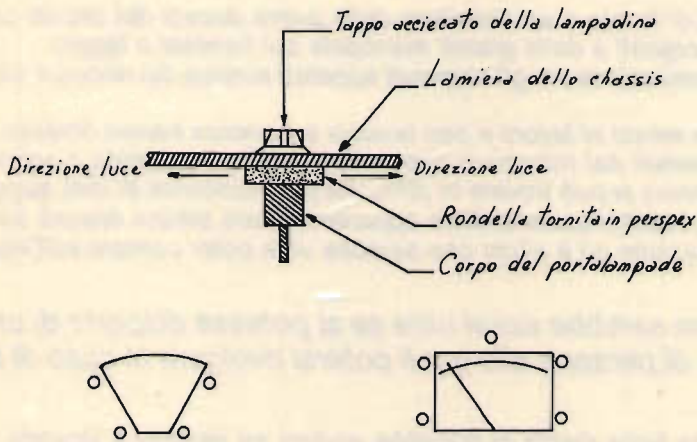
Gino Chelazzi

via Scipione Ammirato 53

50136 FIRENZE *****

un appello agli amanti del surplus

RADIONOSTALGIA e SURPLUS

IN3LGH, Giovanni Longhi

Prendo lo spunto da un'idea ventilata a suo tempo da Marcello Arias e pubblicata sul numero 2 del 1974.

Come molti altri, sono appassionato della radio ma soprattutto di quella di altri tempi.

Rimango in estasi di fronte a un ricevitore delle prime decadi del secolo con tanto di valvole sporgenti e dalle grandi manopole sul frontale a leggio.

E chi non prova ammirazione per gli stupendi apparati surplus dei decenni scorsi?

Quanti non si sono messi al lavoro e con tenacia e pazienza hanno rimesso in sesto ricevitori rinvenuti dal rottamaio oppure in qualche scantinato o solaio? Però, chi ama il surplus si può trovare in difficoltà per mancanza di dati, suggerimenti oppure per l'identificazione della apparecchiatura stessa oppure sulla sua migliore utilizzazione ed è allora che sarebbe utile poter contare sull'aiuto di chi ne sa di più.

Allo scopo penso sarebbe assai utile se si potesse disporre di una fonte di indirizzi di persone alle quali potersi rivolgere in caso di bisogno.

Credo che la nostra bella rivista ci potrebbe aiutare ad aiutarci a vicenda se all'occorrenza ci riservasse un angoletto ove ognuno che lo desidera potesse esporre di volta in volta il suo problema, il tutto corredato di recapito in modo che ciascuno si potesse rivolgere direttamente per altre vie alla persona interessata.

Vorrei citare alcuni degli indirizzi da seguire.

*Notizie riguardanti apparecchiature degli anni agli inizi del secolo; reperibilità di materiale per la ricostruzione; ricevitori tra il 1920 e il 30; surplus tra il 1935 e il 1945; dopo il 1945; riviste dell'epoca e non più conosciute; descrizione di apparati autocostruiti nel passato; valvole; Ditte che notevolmente hanno contribuito allo sviluppo e che sono scomparse; rintraccio schemi; identificazione di apparati o oggetti sconosciuti e, infine, la possibilità di conoscersi reciprocamente. **cq elettronica** ha già fatto molto anche in passato e continua a fare con cura di valenti articolisti. Sono certo che la mia idea può contribuire ad apportare nuova linfa vitale, a far conoscere a un ancora maggior numero di appassionati questo hobby e, perché no, la rivista che sempre attendiamo con impazienza all'inizio di ogni mese!*

Se qualcuno lo desiderasse, mi scriva pure all'indirizzo qui sotto e sarò ben lieto di entrare in contatto con lui. In tal modo si potrebbe iniziare a stendere un elenco provvisorio di tutti coloro che hanno il pallino del surplus!

Vi saluta cordialmente tutti e rimane in attesa.

IN3LGH, Giovanni Longhi
via Roma 1 - tel. 0472/47627

39043 Chiusa (BZ) *****

post - BEEP

e

novus - BEEP

IW3QDI, Livio Iurissevich

post - BEEP

Assillato da moltissime telefonate e lettere da varie parti d'Italia, su richiesta di ordinazioni e soprattutto di delucidazioni sull'articolo del BEEP di fine chiamata apparso su **cq elettronica** numero 4, voglio in questo articolo illustrare dettagliatamente tutto il funzionamento dei vari stadi, e con questo soddisfare tutte le richieste di chiarimenti valide non per uno solo, ma per tanti.

Per prima cosa devo precisare che il circuito si adatta benissimo a tutti i tipi di apparecchi con il negativo a massa, o meglio sono rari in commercio gli apparecchi che posseggono il positivo sul GND, comunque è sempre meglio accertarsi che il PTT sia connesso con un capo sul GND negativo; la commutazione potrà essere sia di tipo elettromeccanico (relay) che elettronico, pilotato sempre dal transistor BC208 o similare.

A questo punto vi fornisco le applicazioni del circuito su alcuni tipi di apparati:

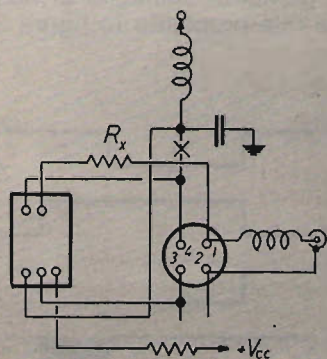

ALAN K 350BC
 R_x da 10 a 56 k Ω

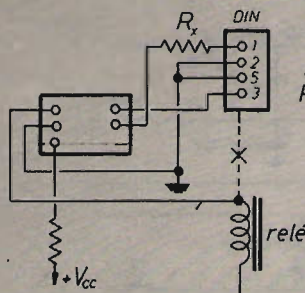

CB71 - TS 5052 SC

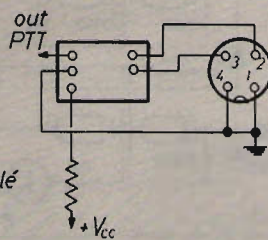

Bigear

Il «timing», quello che costituisce il tempo di rilascio del TX, è dato da R' (560 k Ω) e C' (1 μ F) disaccoppiati dal diodo come in figura 1.



figura 1

Aumentando i valori di R' a un massimo di 1,5 M Ω o di C' a 4,7, 10 μ F, ecc., si potrà aumentare a piacere il tempo di stacco, viceversa lo si diminuirà; il nand, oltre che da inverter, si comporta come un trigger (vedi figura 1); si possono confrontare gli oscillogrammi «b» con «c» e «d» che con il successivo nand l'onda quadra sarà sfasata di 180° rispetto a «c».

Lo stadio oscillatore è del tipo tradizionale, costituito da due nand posti in serie, la frequenza è costituita dalle R' (1 M Ω \pm 150 k Ω) e C' da 2 nF: quella da me stabilita è a circa 1.500 Hz; ovviamente variando questi valori potrete variare a vostra scelta la frequenza; oltre tutto, con una tensione in ingresso al primo nand, sia essa positiva o negativa, potremmo inibire l'oscillatore: a questo provvedono i diodi disposti l'uno con il catodo l'altro con l'anodo verso il gate del primo nand; vedi figura 2.

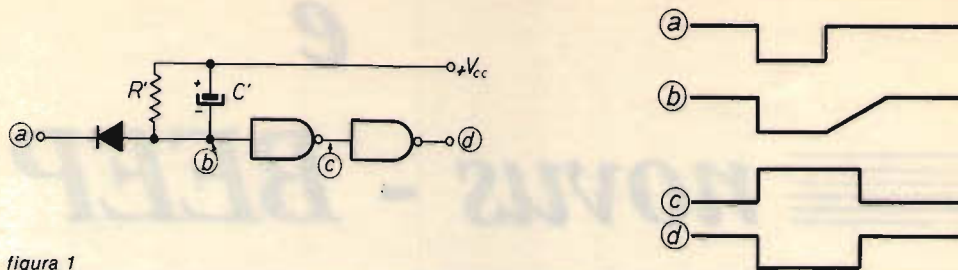

figura 2

Un piccolo accorgimento; ho constatato personalmente che pochissimi IC202 potevano funzionare senza l'ausilio del transistor, quindi si consiglia di non ometterlo in quanto non porta via spazio; riporto a tale proposito in figura 3 schema base e grafici.

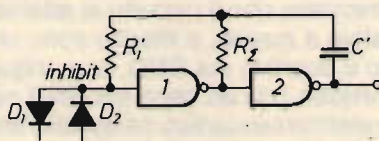

figura 3

diodi 1N4148
integrato CD4011 op CD4001
consumo a riposo (a 8 V) 8 μ A.

Altro particolare importante: se durante la emissione della nota fossero presenti rumori, inneschi oppure la nota fosse cattiva, inserire un condensatore da 100 nF o 1 μ F come in figura 4.

figura 4

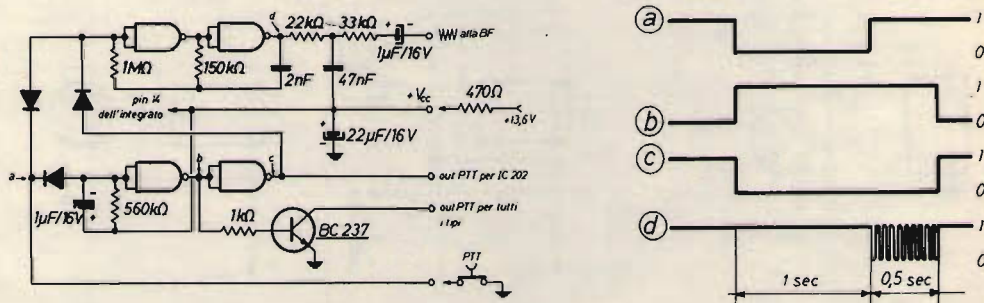
tagliare il filo connesso al pin 2 e applicarlo all'uscita del circuito del BEEP; collegare come in figura

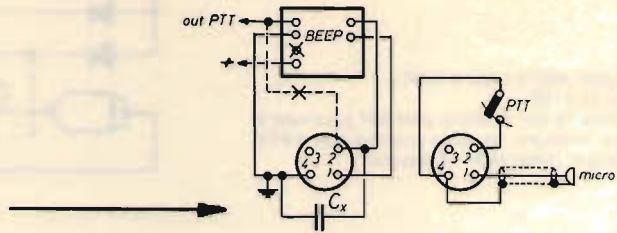

Con la speranza di essere stato esauriente, ringrazio tutti gli interessati lettori di **cq** e ricordo che per eventuali delucidazioni o ordinazioni possono scrivere a: IW3QDI - Casella Postale 2211 - 34146 TRIESTE o telefonarmi allo 040-821351. Per informazioni tecniche vi prego di scrivere inviando L. 800 in francobolli a titolo di *parziale* rimborso spese! Grazie.

novus - BEEP

... E dopo il BEEP di fine chiamata eccomi qui tornato nuovamente con un circuitino quasi analogo al precedente!

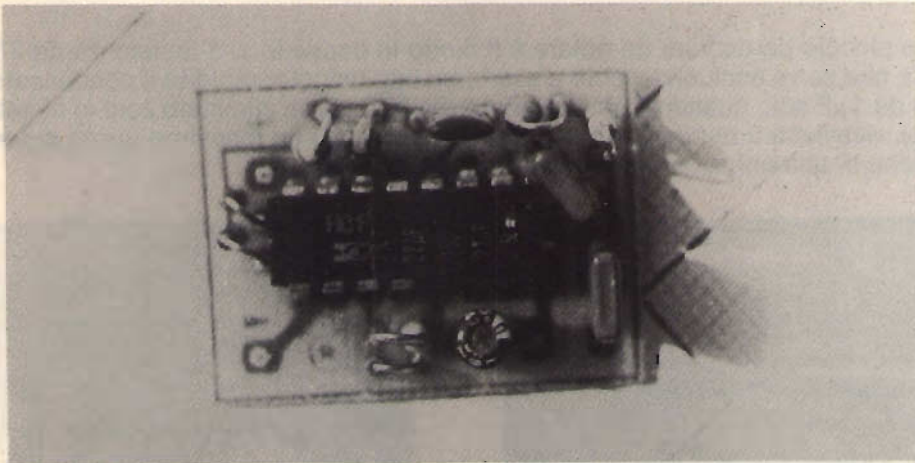

Dimensioni reali: 23 x 32 mm.

La differenza è che la nota, invece di essere alla fine, si presenta all'inizio non appena viene premuto il tasto (PTT) del microfono per la durata di circa 300 msec, allungabile per chi lo desidera, sostituendo la R da 270 k Ω con una ad esempio da 330 k Ω o 1 M Ω (sconsigliato da me in quanto la durata da me prescelta risulta più che soddisfacente allo scopo di rendere più piacevole l'entrata in QSO).

BEEP di inizio QSO

integrati 40011 oppure 4001
 diodi 1N4148
 R' circa 10 kΩ; metterla solo nel caso non ci fosse nessuna tensione positiva con il PTT rilasciato (fuori dello stampato)

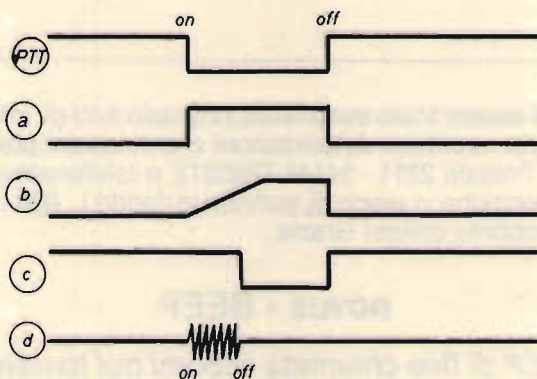
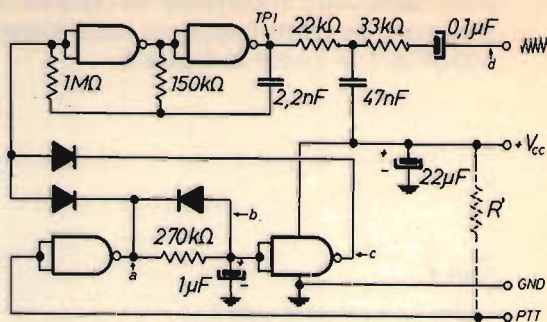

Un piccolo particolare da notare è il diodo in parallelo alla resistenza da 270 kΩ, che serve esclusivamente a scaricare con maggior rapidità il condensatore da 1 μF solo quando il nand pilotato da PTT passa allo stato zero (o negativo), viceversa il condensatore si caricherà fino al suo massimo punto di tensione di alimentazione del circuito, vedi forme d'onda:

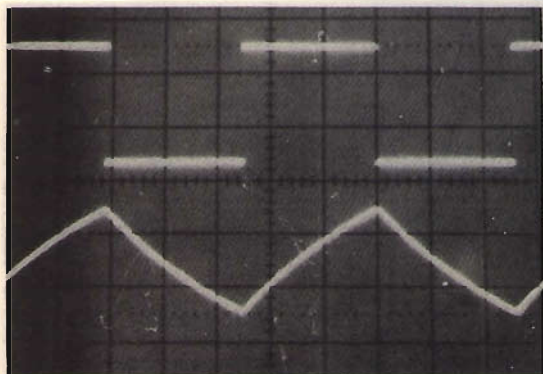

Onda quadra prelevata su TP1 sotto segnale, dopo il filtro a T 22 kΩ - 47 nF - 33 kΩ. Rilevazione effettuata con Tektronix 2215 in posizione «chop».

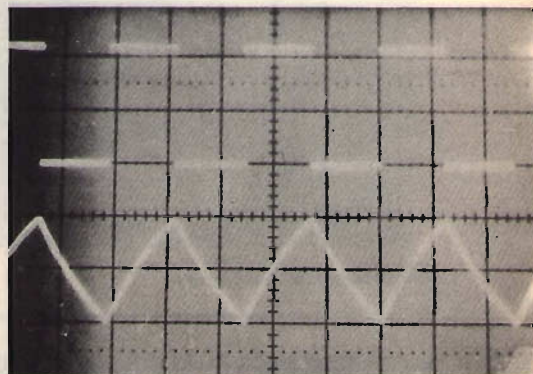

Stesse condizioni descritte a lato con scansione orizzontale diminuita.

Lo stampato è sempre di dimensioni ridotte (23 x 32 mm) e con un po' di pazienza può essere alloggiato dentro il microfono, sempre se avete a disposizione un contatto disponibile per l'alimentazione.

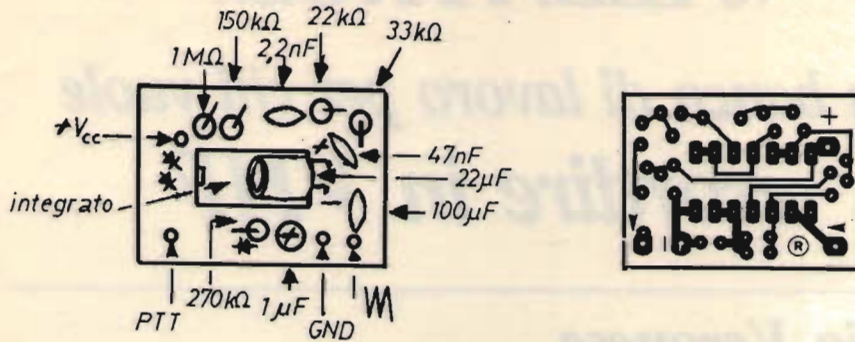

NOTA: nel montaggio non occorre tagliare nessun filo come risulta nel BEEP precedente, però con la differenza che il BEEP risulterà all'inizio dalla chiamata, è quindi importante premere e attendere circa mezzo secondo prima di colloquiare con i vari corrispondenti.

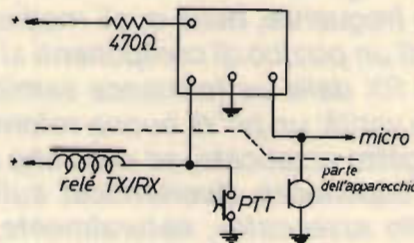

Come per l'altro, vi posso dare volentieri una mano a montare e collaudare il circuito: telefonatemi allo 040-821351 o scrivetemi alla C.P. 2211 - 34146 TRIESTE: specificate se BEEP di fine o inizio chiamata. *****

***non c'è alternativa:
o si subisce,
o si ha fantasia e si legge cq***

«ALBATROS»

*un banco di lavoro per chi vuole
esordire in VHF*

Fabio Veronese

«Ai miei tempi con un triodo si faceva tutto...» potrebbe essere il commento, dettato più dalla nostalgia che da un reale convincimento, di chi, avendo scoperto il mondo delle VHF, a suo tempo, con uno degli incredibili ricetrans (?) impieganti la sola, gloriosa 6C4 come rivelatrice (in superreazione, che diamine!) e come oscillatrice, si trovi davanti gli schemi delle moderne apparecchiature riceventi per queste frequenze, nelle quali mediante l'impiego di un paio di integrati e di un pizzico di componenti si ottiene senza troppi problemi un bel RX dalla performance semiprofessionale. Eppure, questa è la verità: un po' di buona volontà, pochi spiccioli e soprattutto un progetto azzeccato, ed ecco che anche il superPierino può fare le sue esperienze, divertendosi, sulle VHF. Per quanto riguarda «il progetto azzeccato», naturalmente, siamo qua noi, o meglio è qui per voi il nostro «ALBATROS».

bibliografia essenziale

Punzi/Lazzari: «**Sintonizzatore FM stereo da 88 a 108 MHz**» cq 9/79, pagina 1601 e seguenti.
Baccani per «**ELETTRONICA 2000**»: **Progetto «Alfa Omega»** cq 11/79 pagina 2038 e seguenti.
Prizzi: «**Ricevitore FM... da sfizio**» - XÉLECTRON 3/80 pagina 22 e seguenti.
Paramithiotti: «**Per il laboratorio**» - cq 12/80 pagina 1870 e seguenti.
Ugliano/Odino per **sperimentare**: «**Papocchioscopio panoramico**», cq 1/81, pagina 64 e seguenti.

Diamo dunque un'occhiata più ravvicinata alla «pensata» in questione. Mediante l'impiego dei più moderni integrati presenti sul mercato, l'«ALBATROS» risulta concepito come una unità di base, semplice ma efficiente e versatile, mediante la quale, tramite elementari circuiti periferici (**niente modifiche** interne, dunque) è possibile ottenere:

- un converter VHF per il vostro ricevitore;
- un completo ricevitore VHF a se' stante;
- un analizzatore di spettro VHF;
- un rivelatore/misuratore di intensità di campo e di profondità della modulazione, sempre naturalmente in VHF.

Un circuito molto goloso, dunque; bando agli indugi e vediamo lo schema.

un modulo di base: «ALBATROS»

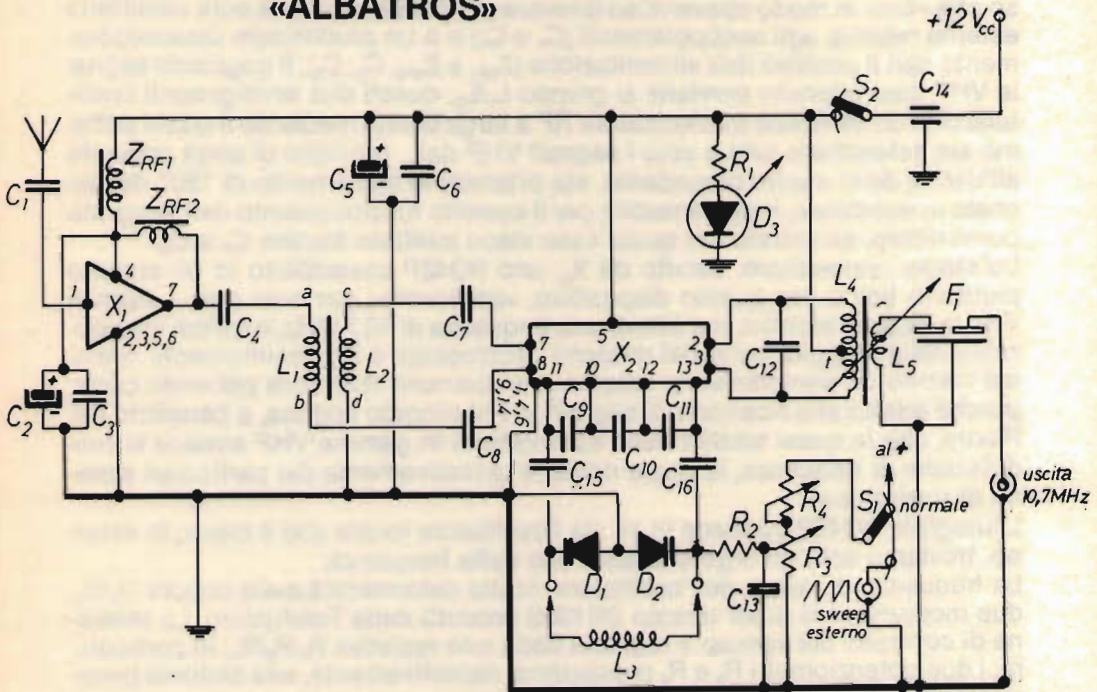

- C1 5,6 pF, ceramico
 C2 1 μF, 35 VL, elettrolitico al tantalio
 C3 6.800 pF, ceramico
 C4 56 pF, ceramico
 C5 100 μF, 25 VL, elettrolitico
 C6 0,1 μF, ceramico
 C7, C8 1 nF, ceramici
 C9, C11 8,2 pF, ceramici NPO
 C10 12 pF, ceramico NPO
 C12 15 pF, ceramico
 C13 15 nF, mylar
 C14 1 nF, passante
 C15, C16 220 pF, ceramici

- R1 560 Ω
 R2 68 kΩ
 R3 10 kΩ, potenziometro lineare
 R4 330 Ω, potenziometro lineare
 X1 SH120
 X2 SO42P
 D1, D2 BB105B
 D3 diodo led
 F1 filtro ceramico 10,7 MHz
 S1 deviatore 1 via / 2 posizioni
 S2 interruttore a levetta
 L1 - L5 vedi oltre
 ZRF1, ZRF2 VK200

- 1 contenitore «Teko 333» o similari purché metallici
 3 connettori BNC da pannello
 1 manopola graduata (per R3)
 1 manopola a indice (per R4)
 1 maniglietta da ante
 2 distanziatori e relativa viteria per il fissaggio dello stampato al contenitore
 1 zoccolo per quarzi miniatura CB
 1 zoccolo per integrato dual-in-line a 14 piedini

il circuito: com'è concepito

Le soluzioni circuitali adottate per il nostro «ALBATROS» potranno forse apparire quantomeno strane, se non poco ortodosse, almeno a prima vista. Fughiamo pertanto ogni dubbio analizzando con maggiore attenzione il circuito... in campo.

Il «nostro» consta sostanzialmente di due stadi: un amplificatore RF, aperiodico, e un convertitore integrato.

Lo stadio a radiofrequenza risulta in pratica costituito dal circuito ibrido a film spesso SH-120 (X_1) il quale ci permette di realizzare un amplificatore d'ingresso che «tira» in modo spaventoso (provare per credere!) con la sola circuiteria esterna relativa agli accoppiamenti (C_1 e C_4) e a un prudenziale disaccoppiamento con il positivo dell'alimentazione (Z_{RF1} e Z_{RF2} , C_2 , C_3). Il gagliardo segnale VHF così ottenuto perviene al gruppo L_1/L_2 ; questi due avvolgimenti costituiscono un semplice trasformatore RF a larga banda mediante il quale potremo sia selezionare tutti e solo i segnali VHF dal... groviglio di serpi presente all'uscita dello stadio precedente, sia ottenere lo sfasamento di 180° del segnale in questione, indispensabile per il corretto funzionamento dell'integrato convertitore, all'entrata del quale esso viene iniettato tramite C_7 e C_8 .

Lo stadio convertitore, servito da X_2 , uno SO42P assemblato in un circuito piuttosto tipico per questo dispositivo, «trasforma», per così dire, i segnali VHF in segnali identici, ma aventi una frequenza di 10,7 MHz, e quindi visualizzabili dalla maggior parte dei moderni oscilloscopi e facilissimamente rivelabili tramite un demodulatore esterno o un comune ricevitore per onde corte, purché adatto alla ricezione di segnali in FM (ricordo appena, a beneficio dei Pierini, che la quasi totalità delle trasmissioni in gamma VHF avviene in modulazione di frequenza, la quale richiede tassativamente dei particolari sistemi di rivelazione).

L'integrato SO42P contiene in sé sia l'oscillatore locale che il mixer; in esterno, troviamo solo gli organi di controllo della frequenza.

La frequenza di lavoro dell'oscillatore risulta determinata dalla coppia D_1/D_2 , due modernissimi diodi varicap BB105B prodotti dalla Telefunken. La tensione di controllo dei varicap è regolata dalla rete resistiva $R_2/R_3/R_4$; in particolare, i due potenziometri R_3 e R_4 presiedono, rispettivamente, alla sintonia generale e alla sintonia fine.

I varicap sono connessi nella classica disposizione «back-to-back» e ricalcano nel principio di funzionamento i condensatori variabili a statori divisi («split stator») che molti dei Lettori non più giovanissimi avranno probabilmente assemblato su certi superreattivi a valvola di buona memoria...

In derivazione ai suddetti, troviamo la bobina L_3 ; come si osserva dallo schema, essa risulta intercambiabile e ciò per consentire un agevole e veloce cambiamento della gamma di ricezione.

Ai pins 2 e 3 dello SO42P risultano disponibili i segnali derivanti dal battimento con l'oscillatore suddetto: si tratta adesso di selezionare il solo avente l'esatta frequenza da noi scelta come IF (10,7 MHz). A questa delicata operazione, cui è legata per intero la selettività dell'«ALBATROS», provvede in un primo tempo il gruppo C_{12}/L_4 ; quindi, tramite il link L_5 , si ha la totale «pulizia» del segnale di media grazie al filtro ceramico F_1 .

Completano questo secondo stadio le capacità di disaccoppiamento C_5/C_6 e il passante C_{14} , nonché il led-spia D_3 con la relativa resistenza limitatrice R_1 .

La presenza del deviatore S_1 consente di pilotare i varicap, anziché con una tensione continua (modo «normale»), con un segnale a dente di sega rilevabile da un oscillatore esterno (modo «sweep esterno») in modo da poter impiegare l'«ALBATROS» come visualizzatore di spettro.

«ALBATROS»: come ce lo costruiamo

Adesso che ci siamo abbondantemente (o almeno lo spero!) chiariti le idee su che cosa intendiamo realizzare e sui principi informatori del suo funzionamento, possiamo finalmente arrivare al dunque e vedere come realizzarlo in pratica.

a) Alla ricerca del condensatore perduto... ovvero, mettiamo insieme i componenti!

Prima di ogni altra operazione è buona norma, in questo caso come per ogni montaggio elettronico serio, procurarsi **tutti** i componenti necessari, realizzando anche quelli che devono essere autocostruiti, quali induttanze e simili.

Eccezion fatta per queste ultime, tutti i componenti che ci servono sono reperibili praticamente ovunque; in caso di difficoltà, potrete sempre ripiegare su una delle tante Ditte che smerciano materiale elettronico per corrispondenza: un'occhiata alle inserzioni pubblicitarie di **cq** e non avrete che l'imbarazzo della scelta.

Per quanto concerne le bobine, invece, occorre munirsi soprattutto di un po' di pazienza (che peraltro non costa nulla e non crea problemi di scarsa reperibilità commerciale...) e mettersi al lavoro attenendosi con la massima precisione possibile a quanto descritto nei dati di avvolgimento e sui disegni esplicativi.

Per realizzare il trasformatore RF a larga banda (L_1/L_2) occorre prima di tutto un grano di ferrite per trasformatori RF di bilanciamento. Questo tipo particolare di nucleo presenta una scanalatura centrale che ha lo scopo di ospitare gli avvolgimenti, ha una sezione a forma di «H» arrotondato ai lati. Viene prodotto in varie versioni differenzianti per forma e dimensioni, ma la scelta di un tipo piuttosto che di un altro non è, nel nostro caso, molto critica. Una volta in possesso del nucleo, avvolgeremo nella scanalatura due spire di filo di rame smaltato o ricoperto in seta del diametro di 4/10 mm sia per L_1 che per L_2 , seguendo lo stesso senso di avvolgimento per entrambi i solenoidi (si veda la figura).

L_1/L_2 trasformatore RF a larga banda (vedi testo e schizzo)

L_3 bobina intercambiabile di sintonia (vedi testo)

L_4/L_5 trasformatore MF a 10,7 MHz

L_4 40 spire filo rame smaltato \varnothing 0,2 mm su supporto \varnothing 6 mm con nucleo regolabile; la presa «t» è alla 20ª spira

L_5 5 spire stesso filo, avvolte nel medesimo senso di L_4 a livello della 30ª spira dal lato connesso al piedino 3 di X_2 .

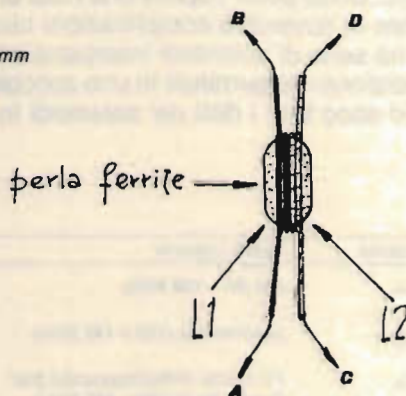

trasformatore RF L_1/L_2

N.B: fare bene attenzione a collegare i vari terminali nei fori con la lettera corrispondente dello stampato.

L'avvolgimento di media frequenza L_4/L_5 è invece di tipo convenzionale e può essere ottimamente composto seguendo le istruzioni e l'illustrazione riportate a pagina seguente.

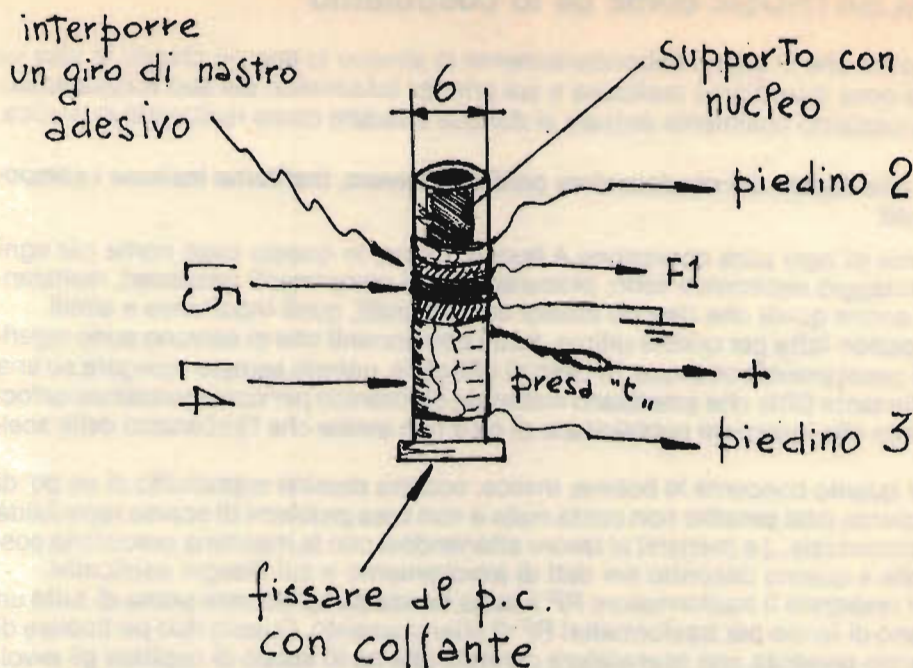

realizzazione del trasformatore di MF L₄/L₅

La bobina intercambiabile di oscillatore L₃ merita al contrario qualche parola in più. Onde poter coprire una rosa di frequenze più estesa possibile senza incorrere in soverchie complicazioni circuitali o meccaniche, la L₃ risulta in pratica una serie di solenoidi intercambiabili mediante la semplice inserzione e disinserzione dei terminali in uno zocchetto plastico per quarzi CB di tipo miniatura. Ed ecco tutti i dati dei solenoidi in questione:

bobina	banda coperta	numero spire e supporto
L _{3a}	FM (88 + 108 MHz)	7 spire filo rame smaltato Ø 1 mm su supporto con nucleo regolabile Ø 6 mm
L _{3b}	Aeronautica (105 + 140 MHz)	9 spire filo rame smaltato Ø 0,8 mm, avvolte in aria con diametro esterno di 4 mm
L _{3c}	TV banda III/Radioamatori 2m/ Servizi civili (130 + 190 MHz)	3 spire avvolte spaziate di 3 mm, stesso filo e supporto di L _{3a}

NOTA: data l'altissima frequenza alla quale lavoriamo, anche delle lievi tolleranze realizzative possono alterare in modo non indifferente i limiti di banda indicati, che pertanto devono essere assunti come valori di massima puramente orientativi.

I solenoidi muniti di nucleo vanno fissati allo stesso, ad avvolgimento ultimato, con adatto collante.

Le bobine descritte sono state scelte tra le molte sperimentate perché consentono una facile e completa copertura delle gamme di maggior interesse. Ciò non toglie che se ne possano utilmente collaudare altre, anche per tentare di coprire bande diverse da quelle indicate: l'integrato convertitore ci consente infatti di spaziare dai 20 ai 200 MHz circa prima di rifiutarsi tassativamente di oscillare, condizione che in pratica si manifesta con una improvvisa e totale sparizione del fruscio di fondo. Volendo premunirsi di una bobina adatta per dare un'occhiata alle basse VHF, si possono avvolgere, su un nucleo analogo a quello di L_{3a} , 18 spire di filo di rame smaltato da otto decimi. Un metodo simpatico per esplorare le regioni «alte» della gamma VHF è invece quello di preparare una serie di forcelle ripiegando uno spezzone di filo argentato da 1 ÷ 1,2 mm in modo da formare una «U» lunga circa 7 cm e larga 1 cm. Ciascuna di queste forcelle sarà poi gradualmente accorciata, in sede di sperimentazione, fino a ottenere la copertura delle frequenze che interessano.

Concludendo questa divagazione sui componenti dell' «ALBATROS», una nota per gli immancabili superpigri: il trasformatore L_1/L_2 e il filtro ceramico a banda stretta F, possono essere richiesti alla Ditta «La Semiconduttori» di Milano, mentre molti solenoidi adattissimi ai nostri scopi possono essere recuperati belli e pronti dai vecchi converters TV per VHF (banda III) .

b) Al lavoro!: preparazione del circuito stampato e montaggio

Adesso che abbiamo raggranellato tutto quel che ci serve, rimbocchiamoci le maniche e vediamo di mettere insieme il tutto: innanzitutto, il circuito stampato. Taglieremo dunque una piastrina di 85 x 55 mm di buona vetronite (se possibile, di provenienza surplus militare; in ogni caso, occhio ai laminati scadenti nei quali il rame se ne va per i fatti propri alla sola vista del saldatore...), e vi riporteremo con attenzione e con la massima precisione la traccia indicata, servendoci degli adatti caratteri trasferibili (che poi comprimeremo accuratamente con un dito sulla piastrina onde assicurare una perfetta aderenza al rame) per tracciare le piste di collegamento e le piazzole di saldatura, e ricoprendo infine le ampie zone di massa mediante una penna per circuiti stampati. Dopo la corrosione e l'eliminazione dello strato protettivo, puliremo il rame strofinando energicamente con una gomma per cancellare, indi passeremo alla foratura: non esagerate col diametro della punta del trapano (non oltre i sei decimi) se non volete complicarvi troppo la vita con le saldature!

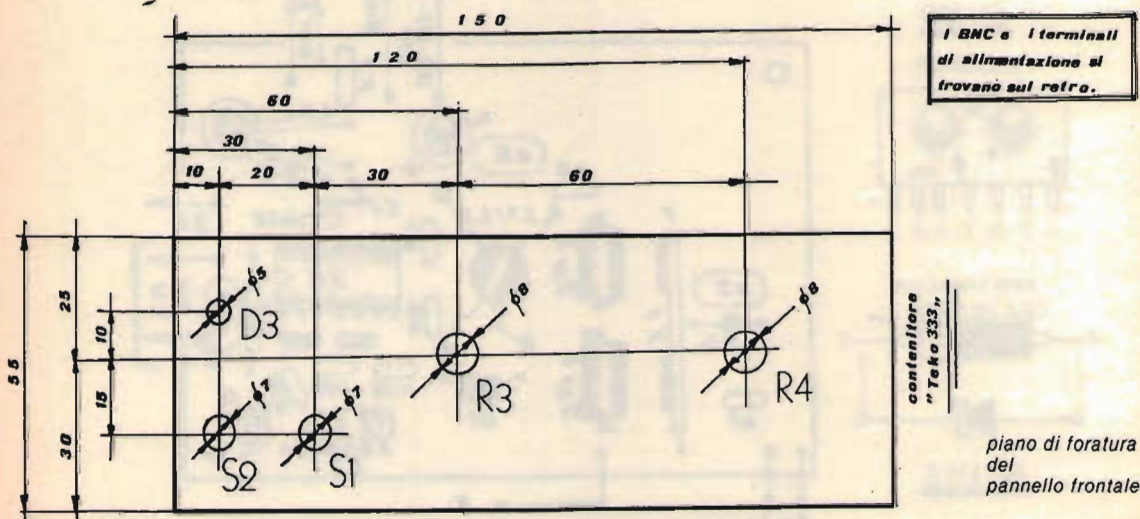

A questo punto ci potremo armare di un saldatore a punta sottile e di opportuna potenza (30 ÷ 40 W) nonché di un po' di filo sottile di lega saldante (stagno/piombo con anima deossidante) e ci daremo, con **calma** e metodo, al lavoro di assemblaggio delle parti, seguendo l'ordine consueto: zoccoli/resistenze/condensatori/induttanze/semiconduttori (lo SO42 P va montato sull'apposito zoccolo!). Da ultimi collegheremo i fili per la connessione dei componenti che trovano posto sul contenitore, servendoci di cavetto schermato per RF per la entrata e per l'uscita e, possibilmente, di piattina multipolare per gli altri collegamenti, onde evitare un eccessivo intrico di fili all'interno del contenitore, poco estetico e ancor meno funzionale.

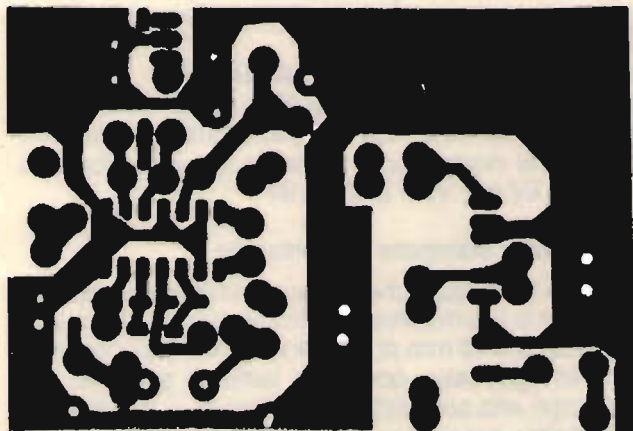

Circuito stampato al naturale

forza pierini e pelandroni!
è la vostra grande occasione

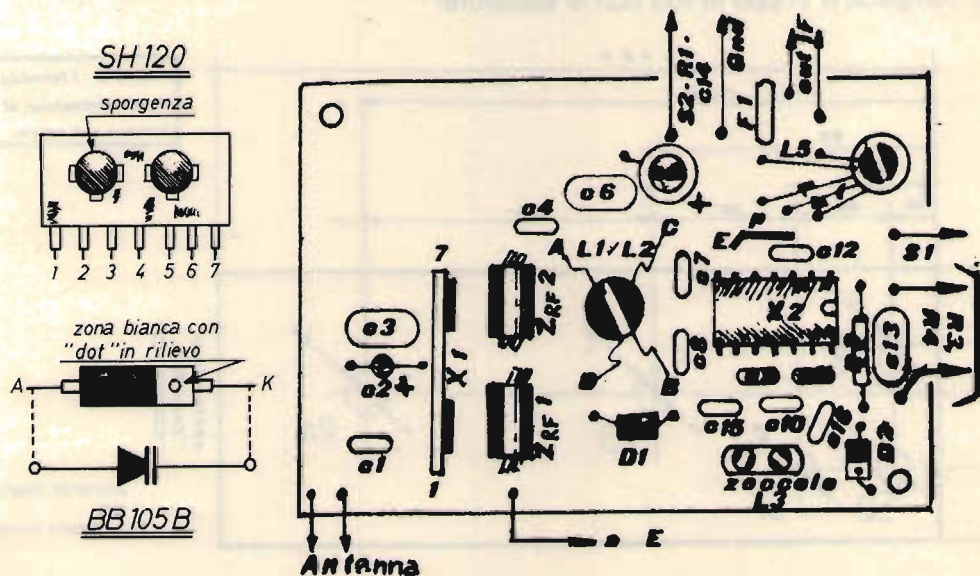

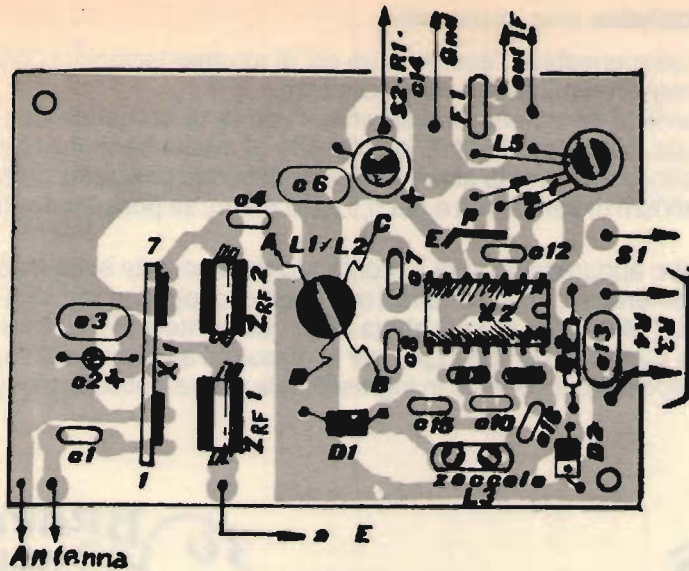

Come anticipato, è assolutamente indispensabile sistemare la basetta ultimata in un contenitore metallico, che fungerà da schermo RF, e da supporto e conduttore di massa per gli elementi di controllo esterno (connettori, potenziometri, interruttori, led, terminali di alimentazione). Personalmente ho optato per un «Teko» mod. 333 (reperibile presso i distributori G.B.C.), abbastanza ampio da poter ospitare anche i circuiti periferici menzionati all'inizio, ma nel contempo sufficientemente economico. Il contenitore in questione dovrà potersi aprire velocemente e senza difficoltà per permettere la rapida sostituzione della L_3 . Nel prototipo dell' «ALBATROS» da me costruito, ho realizzato tutto il montaggio meccanico nella plancia del contenitore, lasciando completamente libero il coperchio, al centro del quale ho fissato una maniglietta cromata per cassette, reperibile presso i rivenditori di ferramenta, con la quale si può facilissimamente tirar via il coperchio stesso che, in condizioni normali, resta sufficientemente solidale al resto anche senza l'ausilio delle viti di chiusura; la maniglietta sul coperchio dà anche un tocco di simpatia al tutto.

Siamo finalmente giunti al faticoso momento della verità.

Un po' di meritato riposo, poi facciamo un po' d'ordine sul banco di lavoro, e, senza la dovuta trepidazione, procediamo!

la fase finale: collaudo, taratura...

Il collaudo e la taratura dell' «ALBATROS» si identificano praticamente nella semplice regolazione del nucleo della L_4/L_5 .

Ma procediamo con ordine: colleghiamo innanzitutto l'alimentazione, cui provvederà un **buon** alimentatore **ben** stabilizzato erogante 12 V e almeno un centinaio di milliampere. Insisto sulla necessità di una ottima «pulizia» e stabilizzazione della tensione di alimentazione perché ogni «ripple» o qualsiasi altro tipo di fluttuazione di questa porterà inevitabilmente a spasso con sé la capacità interna dei varicap, con le immaginabili conseguenze sul funzionamento del tutto.

Ciò fatto, innesteremo nello zoccolo la bobina L_{3a} (quella per la FM).

a) **Taratura... capitalistica** (con strumenti)

Sebbene non sia indispensabile, l'ausilio di un po' di strumentazione ci consentirà di ottenere i migliori risultati col minimo sforzo.

Dunque, colleghiamo al bocchettone d'antenna l'uscita di un generatore RF, anche non modulato, che copra le VHF, e all'uscita di media frequenza l'input verticale di un oscilloscopio avente almeno 10 MHz di banda passante, commutato per $50 \div 100$ mV/cm di sensibilità e per $0,5 \mu\text{s}$ (o meno, se possibile) in base dei tempi.

Non appena il nostro apparecchio sarà sintonizzato esattamente sulla medesima frequenza del generatore, sullo schermo dell'oscilloscopio apparirà una perfetta sinusoide a 10,7 MHz. Ci si munirà allora di un cacciavite anti-induttivo e si regolerà con cura il nucleo del gruppo L_4/L_5 per la massima ampiezza del segnale visualizzato. A seconda del segnale in ingresso, tale valore potrà raggiungere e superare il volt.



b) **Taratura... alla poveraccia** (con l'orecchiometro)

La taratura dell' «ALBATROS» può anche essere effettuata alla garibaldina, purché si disponga di un minimo di buona volontà.

Si colleghi allora a mo' di antenna uno spezzone di filo (per esempio uno dei cavetti di un tester) e in uscita un qualsiasi apparato in grado di rivelare il nostro segnale di media a 10,7 MHz in FM. Oltre che a tutti i «Communications Receiver» muniti di discriminatore FM, potranno andare bene tutte le varie «IF strips» pubblicate in abbondanza anche su **cq**, impieganti il TAA661, il TBA120S, lo SO41P eccetera, nonchè lo stadio di media di una radiolina munita della gamma FM, o perfino un ricevitorino in reazione che copra i 10,7, purché l'ampio segnale di media uscente dall' «ALBATROS» non ne blocchi l'oscillazione.

In queste condizioni dovrete riuscire a captare il segnale di qualche emittente privata locale; scegliete il più chiaro e regolate il nucleo di cui sopra per la massima intensità sonora, ripetendo eventualmente l'operazione con altre stazioni più deboli, per una maggior precisione.

Qualsiasi metodo di taratura abbiate seguito, dovrete ora regolare i nuclei delle bobine intercambiabili indicate in precedenza (o variarne le dimensioni) per coprire le bande di vostro interesse.

e per finire... l'uso

Per concludere il nostro discorsetto, qualche considerazione sull'impiego dell' «ALBATROS».

a) **Converter VHF:** colleghiamo l'uscita dell' «ALBATROS» all'ingresso di un rx sintonizzato su 10,7 MHz e in grado di rivelare segnali modulati in frequenza e otterrete un poderosissimo ricevitore VHF.

b) **Ricevitore VHF:** il nostro apparecchio può essere adibito a unità a sè stante collegando in uscita un amplificatore di media/rivelatore FM a integrati. A tale scopo si vedano gli arretrati di **cq** (vedasi bibliografia) oppure... oppure si attenda la semplice e simpatica «IF Strip» che ho in cantiere!

c) **Analizzatore di spettro:** per questa applicazione tanto curiosa e affascinante ci occorre un generatore di denti di sega adatto a pilotare i nostri varicap e l'orizzontale di un buon oscilloscopio. Anche per questo «device» sono all'opera e non posso che rimandarvi ai prossimi numeri della Rivista; nel frattempo, datevi un'occhiata indagatrice al modernissimo apparato presentato da Luciano Paramithiotti sul numero di dicembre 1980 (vedi bibliografia).

d) **Visualizzatore di portante modulata:** con l'uscita IF collegata al verticale di un oscillografo da almeno 10 MHz di banda passante (vale tuttavia la pena di tentare anche se si dispone di un modello da soli 5 o 6 MHz) riuscirete a determinare l'ampiezza relativa, la profondità, e il tipo di modulazione di ogni emittente operante sulle frequenze coperte dal «nostro», sia essa il vostro tx sui 144 o sui 27 ÷ 28 MHz, il radiomicrofono appena ultimato o la lontana stazione FM che disturba maledettamente quella di cui voi (guarda caso!) siete assidui collaboratori.



Il nostro «ALBATROS» può presentare, a seconda degli stadi che lo seguono, una sensibilità pari o inferiore al microvolt, e ha in ogni caso una invidiabile selettività. Per questo motivo, quando sia usato come convertitore in unione a un rx molto gagliardo, è bene non eccedere con la lunghezza dell'antenna per evitare di mandare in saturazione il tutto; negli altri casi si possono utilizzare vantaggiosamente un paio di metri di cavetto di rame ricoperto, uno stilo o anche una Ground-Plane per la FM o per i due metri. Se disponete di una buona presa di terra collegatela senza remore alla massa dell'apparecchio: diminuirà sensibilmente il rumore di fondo.



Ultimissimo discorsetto: non disponendo di veri e propri circuiti accordati d'ingresso l' «ALBATROS» convertirà indifferentemente e contemporaneamente tanto gli eventuali segnali aventi una frequenza superiore di 10,7 MHz a quella dell'oscillatore, che quelli aventi frequenza nella stessa misura inferiore. All'atto della ricezione, pertanto, una stessa emittente sarà sintonizzata in due distinti punti della scala di sintonia distanti fra loro $10,7 \times 2 = 21,4$ MHz. A questo inconveniente si fa in pratica l'abitudine non appena si familiarizza con l'apparecchio; è peraltro possibilissimo eliminare una delle immagini e quindi regolarizzare le cose ponendo un elementare preselettore semifisso (bobinetta e compensatore) in parallelo all'entrata. Anche per questo sono già all'opera, quindi ne riparleremo presto: per ora, sotto con l' «ALBATROS» e... buon lavoro! * * *

Complemento all'IC202

IQNS, Federico Sartori

L'apparecchio che descriverò è un complemento all'IC202 o simili per i 2 metri.

È composto da un alimentatore regolabile sia in tensione che in corrente fino a 5 A; da un amplificatore a RF in classe B con B3-12; da un filtro passa-banda a stripline; da un misuratore sempre a stripline di ROS e potenza; da un filtro di rete, e infine da un controllo elettronico per le funzioni di commutazione.

Con questo complemento l'IC202 risulta più efficace in molte occasioni quali contest o stazione fissa.

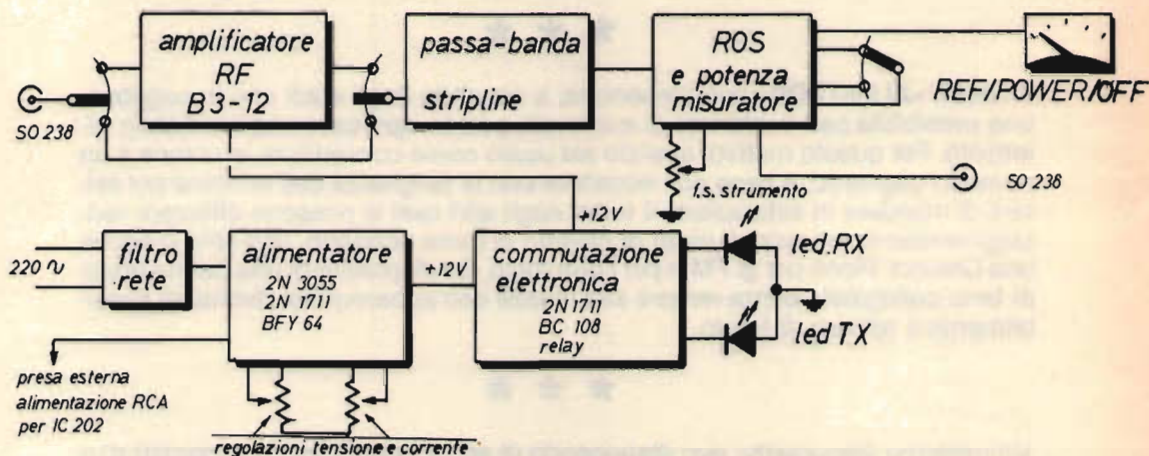

Schema a blocchi del «complemento» per IC202.

Il contenitore è un Ganzerli di 26×20×8 cm di dimensione nel cui pannello frontale trovano posto i due led per l'indicazione della funzione attuale, uno strumento illuminato per le misurazioni di ROS e potenza, un commutatore rotante a tre posizioni per la scelta della funzione desiderata, un selettore per ROS/POWER/OFF.

Nel retro troviamo l'aletta di raffreddamento del transistor dell'alimentatore, due fori per la taratura del filtro di banda, una presa per alimentare l'IC202, due bocchettoni coassiali + un potenziometro per il fondo scala dello strumento. I moduli descritti sono tratti da «VHF communications» e da **cq elettronica** (tranne l'amplificatore RF), quindi ampiamente provati e collaudati.

Filtro di banda
Amplificatore RF
Commutazione elettronica
Alimentatore
ROS e Power Meter

da VHF Communications 4/1969
STE note AN12-AY12
cq elettronica 3/1973
VHF Communications 2/1973
VHF Communications 1/1972

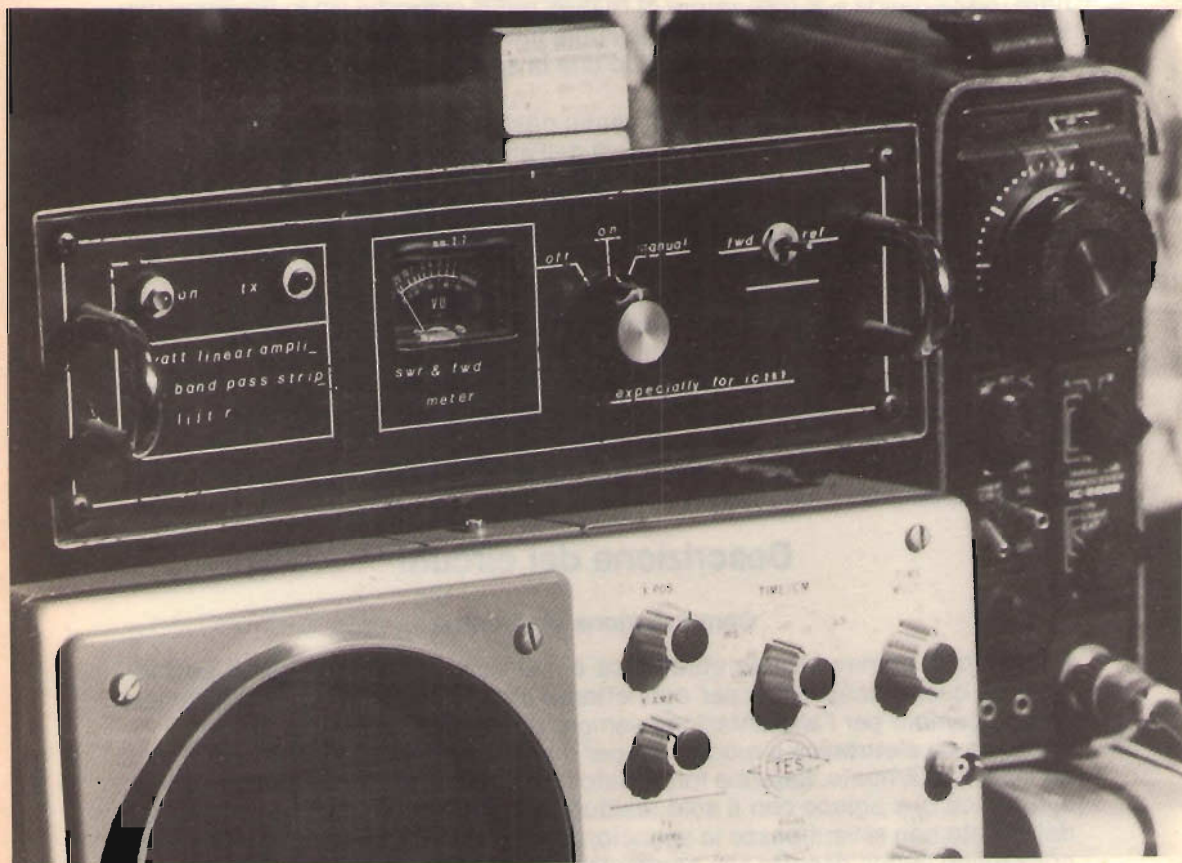

Nonostante la media complessità del «Complemento» il costo risulta abbastanza contenuto.

Due anni sono ormai passati e le modifiche effettuate sono state solo la sostituzione del B3-12 con il 2N5590 e l'adozione della commutazione elettronica; il resto, funzionando bene, non ha certo bisogno di modifiche.

Le foto lo mostrano un po' rovinato d'estetica ma d'altronde l'uso dello stesso in portatile durante contest e svariate operazioni in 10 GHz con i 2 metri come frequenza appoggio lo hanno reso per così dire «vissuto» ma d'altronde miglior collaudo di questo non poteva avere. Preciso che il «messaggio» fondamentale che intendo trasmettervi è la «logica» di complemento: vi indico anche le fonti dalle quali io ho tratto spunto: ciascuno può, peraltro, seguendo la stessa logica, usare schemi o moduli di sua ideazione.

FUNZIONAMENTO

Il funzionamento è semplice: dopo aver connesso i bocchettoni d'antenna e la presa di alimentazione all'IC202, accendere l'apparato con il commutatore rotante su ON; accendere ora l'IC202 che verrà così alimentato e sarà pronto per funzionare. Attenzione: anche se apparentemente «da solo» (l'IC202) è in serie al filtro passa-banda e al misuratore di ROS/POWER cosicché sia in ricezione che in trasmissione l'IC202 usufruisce dell'utile filtro e inoltre si può misurare la potenza relativa e le stazionarie. Ricordo che la scala non è tarata per conoscere l'esatta potenza in uscita.

In questo momento è acceso il led verde; passando in trasmissione in questa prima posizione non usufruiremo quindi dell'amplificatore: dovremo comunque azzerare con l'apposito potenziometro posteriore lo strumento nella posizione POWER, commutando su REF leggeremo il ROS relativo; si può comunque escludere qualsiasi lettura sullo strumento posizionando su OFF il commutatore (a levetta) REF/POWER/OFF.

Posizionando il commutatore delle funzioni su «Automatic» rimangono invariate le precedenti funzioni solo che premendo il PTT del microfono passando in trasmissione verrà eccitato l'amplificatore a RF la cui potenza si aggira sui 10 ÷ 12 W. In questo caso bisogna ritardare il fondo scala dello strumento sempre con l'apposito potenziometro posteriore sulla posizione POWER, passare poi su REF per la lettura delle stazionarie.

Il tempo di rilascio è determinato da C_x e può essere variato a piacere. In questa funzione è acceso il led rosso.

Descrizione dei circuiti

Commutazione elettronica

Il circuito di commutazione elettronica è composto da un relay a tre scambi, due dei quali necessitano per connettere l'amplificatore in serie all'antenna, l'altro scambio per l'alimentazione sempre del lineare.

Tratto da **cq elettronica** e modificato per maggiore sensibilità trova posto su di un piccolo stampato. Sarebbe forse stato meglio disporre di una commutazione elettronica che agisce con il solo residuo delle partenze cosicché nelle pause del parlato non si verificasse lo sgancio; per contro, in questo modo il lineare riposa meno tempo rispetto alla commutazione tipo VOX sopra citata. Ognuno si regoli di conseguenza.

Alimentatore

Lo schema dell'alimentatore è tratto da «VHF communications» 2/73 e originariamente alimentava un amplificatore con B3-12 e B25-12, quindi per le nostre esigenze va più che bene. Montando un solo transistor di potenza, è molto semplice ma ha il pregio (o difetto che dir si voglia) di richiedere un carico fisso di 50 mA prima di stabilizzarsi, che nel nostro caso è la lampadina dello strumento.

Nonostante i picchi nell'assorbimento superino 2,5 A, si è dimostrato sempre all'altezza con cali di tensione tollerabilissimi. È necessaria una discreta aletta di raffreddamento esterna per l'onesto 2N3055 che compie assieme a un economico 2N1711 e un BFY64 le funzioni di stabilizzatore. Il circuito stampato dell'alimentatore non essendo stato previsto dalla rivista è stato fatto da me, con in più l'adozione di un filtro di rete composto da quattro impedenze e qualche condensatore. Il trasformatore è sufficiente da $2,5 \div 3$ A mentre il ponte è bene surdimensionarlo perché tende a scaldare. Ricordo che sia la tensione che l'assorbimento sono regolabili tramite piccoli potenziometri; la protezione contro il corto circuito è eccellente, intervenendo istantaneamente sulla tensione.



Amplificatore RF

L'amplificatore RF comunemente detto «lineare» monta l'ormai noto B3-12 o 2N5590 su di un circuito ricavato direttamente dalle note applicative della STE la quale fornisco disegno, disposizione e cablaggio dello stampato; sarebbe stato inutile realizzarlo ex-novo, quando questo modello va più che bene e inoltre può essere previsto per la commutazione a RF tramite diodi e cavi $\lambda/4$. Il funzionamento è ottimo, non autoscilla anche se fuori accordo, gli adattamenti della entrata e uscita sono dolci e precisi. Lo si può acquistare in kit completo della ottima aletta di raffreddamento o autocostruirlo, in tutti i casi se il lineare deve essere usato in AM o FM consiglio vivamente l'aletta originale, per la SSB e CW va più che bene un raffreddamento di dimensioni più modeste. Raccomando di non piegare i terminali del transistor e di saldarli solo dopo aver fissato strettamente l'aletta al circuito stampato. Con semplici modifiche può anche funzionare in classe C per l'uso in FM.

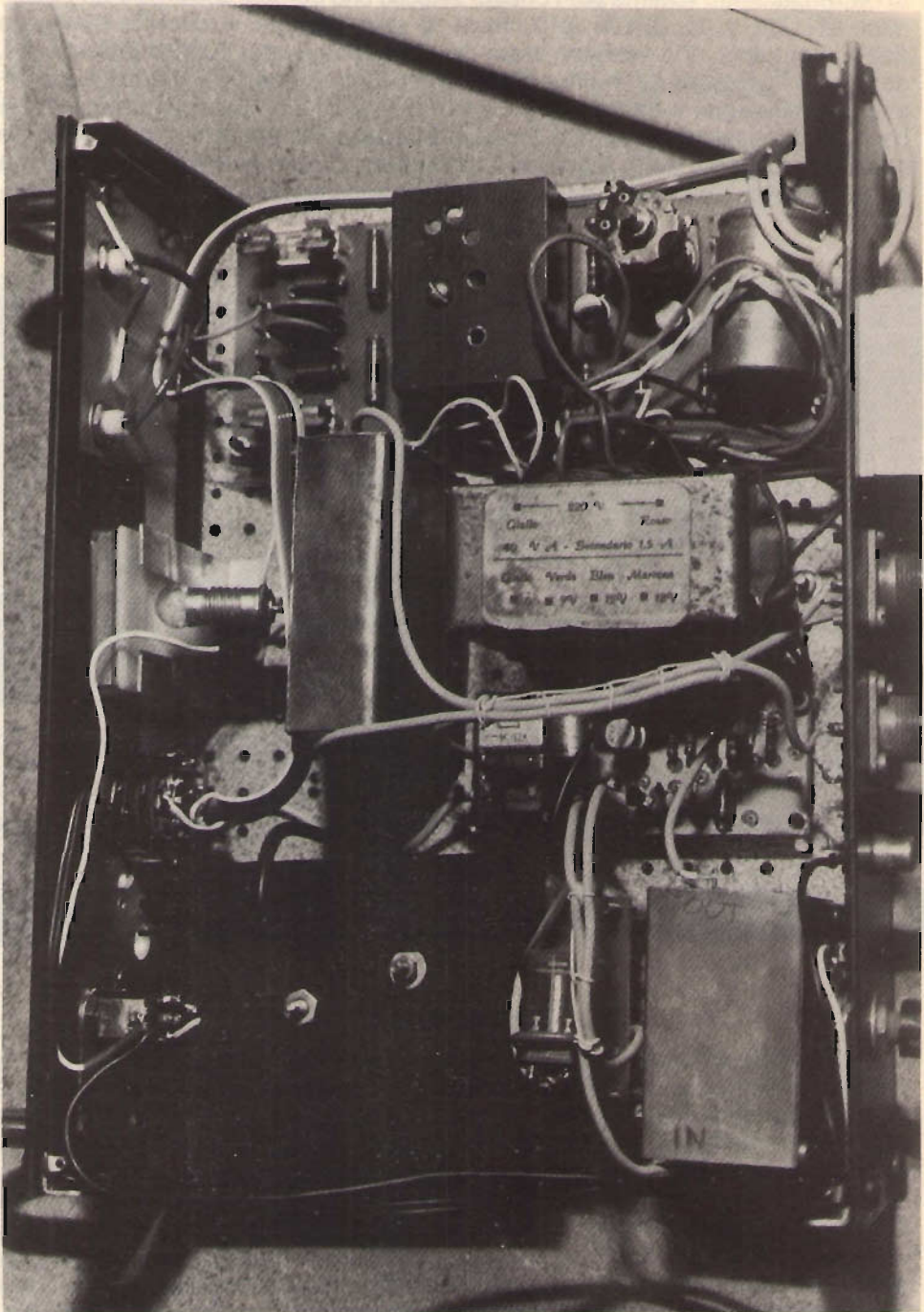

Filtro di banda

L'amplificatore RF è seguito da un filtro di banda munito di bobine stampate, overrossia ricavate direttamente sul circuito stampato in rame. Questo circuito è di K. Maiwald, DJ4KH ed è stato pubblicato su VHF Communications 4/69; il suo funzionamento è sicuro e non critico. Consiglio di montarlo dentro uno scatinello tipo Teko oppure di vetronite, oppure ottone, ponendo cura alle saldature e alla distanza del bordo inferiore del contenitore che deve essere più di 10 mm dalla vetronite del circuito.

L'attenuazione stimata è di circa 0,5 dB e la curva di risonanza buona. Le entrate e le uscite sono effettuate tramite passanti in vetro saldati o avvitati a seconda del contenitore, e situati sui fianchi di esso.

Nell'eseguire le bobine stampate è bene attenersi il più possibile alle dimensioni originali, anche se sono ammesse piccole tolleranze. È bene che i compensatori, data la radiofrequenza e il Q elevato siano ad aria, mentre è bene non superare i 15 W_{RF} per non incorrere in inconvenienti. Non vi sono problemi di potenza con il B3-12 usato. *****



RAPPRESENTANTE PER L'ITALIA

CTC

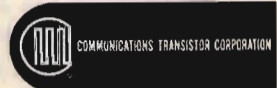

TRANSISTOR SERIE "S" PER FM 88-108 MHz

	COLL VOLT V	POWER OUT W	POWER IN W	PACKAGE
S 50 28 (1)	28	70	10	K
S 100 28 (1)	28	100	20	K
S 175 28 (1)	28	175	20	K
S 25 50	48	25	4	K
S 100 50	48	100	10	K
S 175 50 (1)	48	175	20	K
CD3740 (S200 50+1)	48	200	30	K
CD4378 (2)	40	150	15	F

nota 1 normalmente a stock - nota 2 base a massa

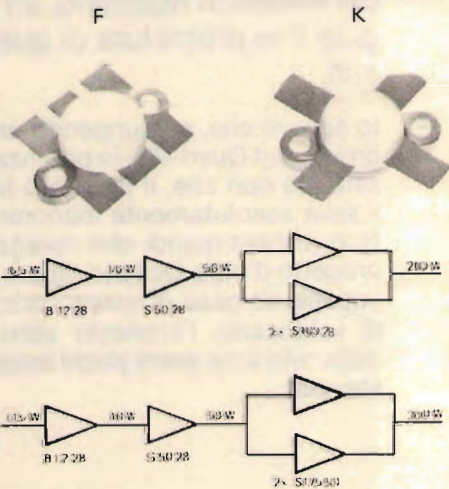

DOCUMENTAZIONE, ASSISTENZA TECNICA E PREZZI INDUSTRIA A RICHIESTA.

ST E s.r.l. - via maniago,15 - 20134 milano - tel. (02) 215.78.91-215.35.24 - cable stetron

Proteggiamo «casse» e «finali» senza manomettere l'impianto con il nuovo limitatore in alternata

Antonio Puglisi

Secondo il titolo, in linea di principio questo progetto è dedicato alla Grande Confraternita Universale degli Audiofili. È stato infatti sviluppato su specifica e pressante richiesta di Uno di Loro che, pur avendo acquistato un finale da 100 + 100 W (Quad 405), non voleva però rinunciare al superbo sound delle sue meravigliose casse acustiche da 50 W per canale; e viveva perciò continuamente tormentato dall'ansia e dal timore che, magari in seguito a una banale distrazione non intenzionale della moglie, spingendo il volume dei «finali» al massimo, un giorno o l'altro avrebbe assistito alla tragica fine prematura di quei suoi insuperabili e preziosissimi diffusori.

Io sapevo che, aggiungendo una sola resistenza su ciascuno degli stadi d'ingresso del Quad 405, la potenza dell'amplificatore si sarebbe senz'altro dimezzata. Se non che, il mio caro MaxiPatito dell'Amplificazione Ultralineare non voleva assolutamente manomettere l'impianto.

Non restava quindi che ripiegare su un «fusibile» incredibilmente rapido: un progetto d'oltre Oceano (figura 1) capace, in caso di sovraccarico, di «staccare» l'impianto servito dalla rete-luce entro pochi microsecondi.



figura 1

Schema del «fusibile» d'oltre Oceano.

Pertanto — ragionavo — per proteggere le casse, sarebbe bastato tarare il dispositivo per un'uscita massima di 100 W complessivi. Solo che non avevo ancora fatto i conti col forte spunto dei grossissimi elettrolitici di filtro dell'alimentatore del Quad 405...

Fu così che, due settimane dopo, previa abbondante alettatura della resistenza di caduta (quella in serie al diodo zener) da 15 W, avendo approntato il faticoso marchingegno dentro un bel contenitore di alluminio annerito (figura 2) che finiva in breve per scaldare come una piccola stufa, all'atto del collaudo, invece di lasciar passare la corrente, a ogni nuovo tentativo di accensione dell'amplificatore, il tanto decantato interruttore elettronico andava inevitabilmente in ... blocco!

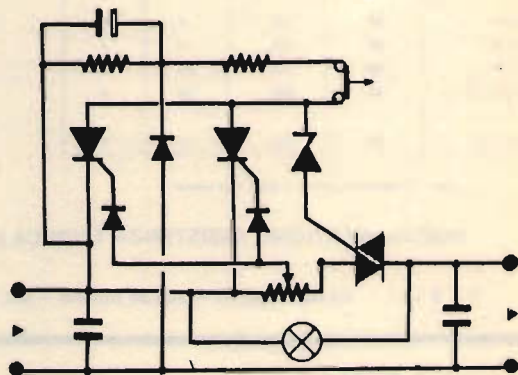

figura 2

La prima realizzazione, rivelatasi poi inutilizzabile (notare i fori per aerare la grossa resistenza in circuito).

A questo punto, però, non era più possibile tirarsi indietro. Occorreva, anzi, salvare la faccia trovando al più presto la soluzione necessaria per superare l'inghippo imprevisto.

Innanzitutto bisognava eliminare quella grossa resistenza calorifera. Quindi, pur mantenendo la rapidità d'intervento propria dei semiconduttori per azionare l'eventuale «distacco» a scopo protettivo dell'impianto e, in definitiva, delle casse acustiche, occorreva trovare un sistema in grado di superare lo «spunto» degli elettrolitici dell'alimentatore; nonché quello dovuto a possibili altri

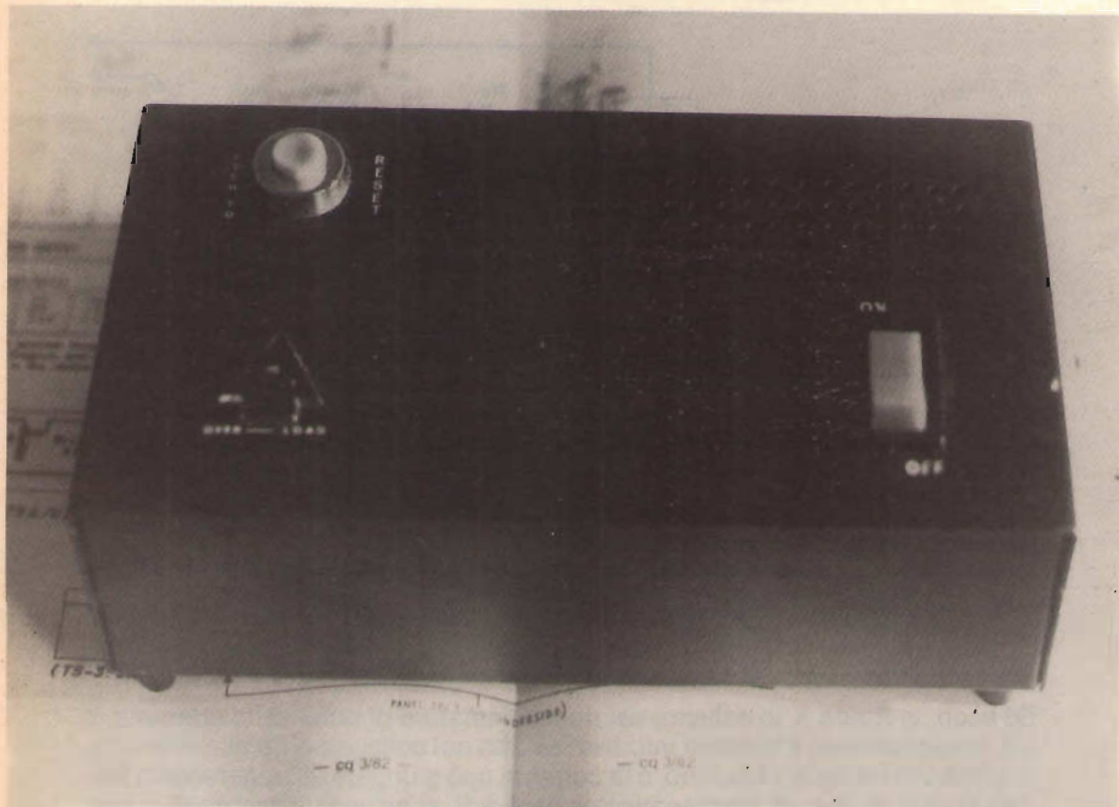
«picchi istantanei» dell'amplificatore di potenza, dei quali — per non privare quest'ultimo di tutta la possibile estensione dinamica — bisognava pur prevenire l'occorrenza. Si doveva, in ultima analisi, introdurre nel circuito di «blocco» una lieve inerzia, rispetto al troppo rapido tempo di risposta agli «spunti» del progetto inutilizzabile, in modo da ottenere infine **un interruttore rapidissimo, molto sensibile e selettivo**, capace di intervenire pure nel caso di una repentina eccessiva dissipazione dei finali, sinonimo di sovraccarichi o malfunzionamenti e, quindi, foriera di «bruciature», prima o poi.

Un paio di notti dopo, ecco l'idea: un reed-relay, fatto agire alla massima velocità adoperandolo in apertura, così da sfruttare la forza elastica caratteristica delle lamine metalliche a tornare in posizione «off» nel caso di immediata interruzione del passaggio di corrente nella bobina.



figura 3

Il nuovo circuito del limitatore di potenza in alternata.

R_1 120 k Ω

R_2 vedi testo

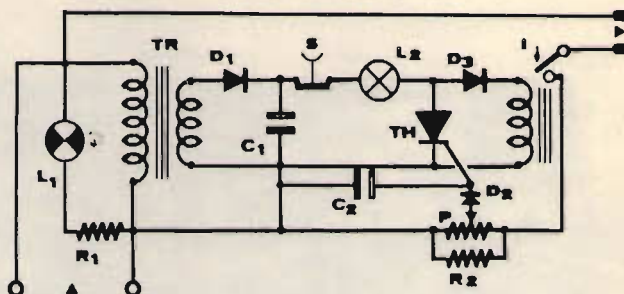
C_1 1.000 μ F

C_2 250 μ F

D_1, D_2, D_3 1N4004

L_1 lampada al neon

L_2 lampada di voltaggio pari a quello del secondario di TR

TR trasformatore con secondario di voltaggio pari o di poco inferiore al voltaggio nominale del relay usato

«i» è un reed-relay o altro relay con contatti normalmente aperti

TH BTY30/50 o altro SCR di bassa potenza

S pulsante di reset, normalmente chiuso.

Ed ecco, in figura 3, lo schema del nuovo limitatore di potenza in alternata, il cui funzionamento è davvero intuitivo: all'atto del collegamento alla rete-luce, le lamine del relay si chiudono, e la corrente può giungere all'apparecchio servito; quindi, in caso di sovraccarico, ai capi di R_2 si ha una differenza di potenziale tale da innescare lo SCR che, agendo da interruttore in chiusura, interrompe l'erogazione di corrente alla bobina del relay, facendo accendere nel contempo la lampada spia L_1 .

Eliminato il sovraccarico, per riattivare il tutto basta togliere la corrente allo SCR, premendo **S** per un attimo. **P** serve invece per variare il punto d'intervento del limitatore, da zero (= nessun intervento) al massimo (= intervento al massimo assorbimento di corrente previsto).

Perfetto, vero?! Vediamo allora come dimensionare R_2 in previsione di un carico massimo pari a 110 W, ossia 0,5 A su 220 V. Sapendo che per fare condurre lo SCR basta meno di un volt in corrente continua, ma considerando che qui si utilizza un raddrizzatore a una sola semionda, e che **P** costituisce un lieve carico in derivazione su R_2 ; tenendo anche conto delle tolleranze dei vari componenti, nonché delle perdite, per starci dentro abbondantemente, ma soprattutto

to per facilitare il calcolo a tutti gli autocostruttori principianti, nella formula $R = V/I$ basterà assegnare a V il valore di un volt (salvo, poi, a ridurre per difetto, secondo la scala dei valori commerciali delle resistenze). R_2 sarà perciò pari a: $1:0,5 = 2$. Si sceglierà, quindi, una resistenza da $1,8 \Omega$, con la sicurezza di potere fruire ancora di una buona escursione di P (controllo della massima potenza servita agli apparecchi da proteggere).

Un altro esempio: per un assorbimento massimo di 220 W , pari a 1 A su 220 V , R_2 sarà pari a $1:1 = 1$ (valore commerciale della resistenza da usare: $0,82 \Omega$).

* * *

A questo punto, dopo aver presentato il disegno di un possibile circuito stampato (figura 4), resta solo da dire che, oltre a servire per l'impianto hi-fi, il limi-



figura 4

Disegno del circuito stampato.

BASTA CON I QSO INCOMPRESIBILI

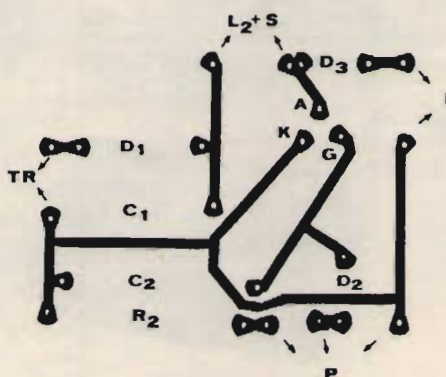

Finalmente un corso completo a difficoltà programmata particolarmente indicato per studenti e persone autodidatte che vogliono apprendere una lingua in forma corretta e completa.

Si assimilano le regole grammaticali attraverso letture, dettati, conversazioni ed esercizi da inviare ai ns. insegnanti per la correzione ed eventuali spiegazioni.

Si apprende la giusta pronuncia e la corretta intonazione del discorso, la formulazione delle frasi idiomatiche mediante l'ausilio della parte fonica che facilita notevolmente l'allievo rendendolo disinvolto nell'esprimersi.

INOLTRE

Il corso comprende una terminologia completa per radio amatori e CB, che permette di effettuare qualsiasi discorso sia tecnico che generale riguardanti un QSO.

Ritagliare e spedire in busta chiusa a:
WORLD LANGUAGES
via Curtatone 11 - 60122 ANCONA

Desidero ricevere delucidazioni su un corso di lingua:

- INGLESE
- FRANCESE
- TEDESCO
- SPAGNOLO
- RUSSO

COGNOME
NOME
via n°
Tel.
CAP
CITTÀ
PR

tatore serve anche a **garantire lunga vita** a tanti altri apparati, dal televisore a colori alla grattugia elettrica (sapete quanto costa fare ribobinare un macina-caffè o un frullino?...).



figura 5

Il limitatore può servire anche a proteggere i «tesori» della XYL.

A differenza dei soliti disgiuntori termici, i quali per lo più intervengono quando un certo danno si è già provocato, il limitatore agisce infatti con la massima rapidità, e ciò anche quando, nei casi meno delicati — la protezione dei motori, per esempio — sarà possibile impiegare i normali relay che certamente ciascuno di noi tiene sempre da parte nel famoso cassetto del ciarpame.

AVANTI con **cq elettronica**

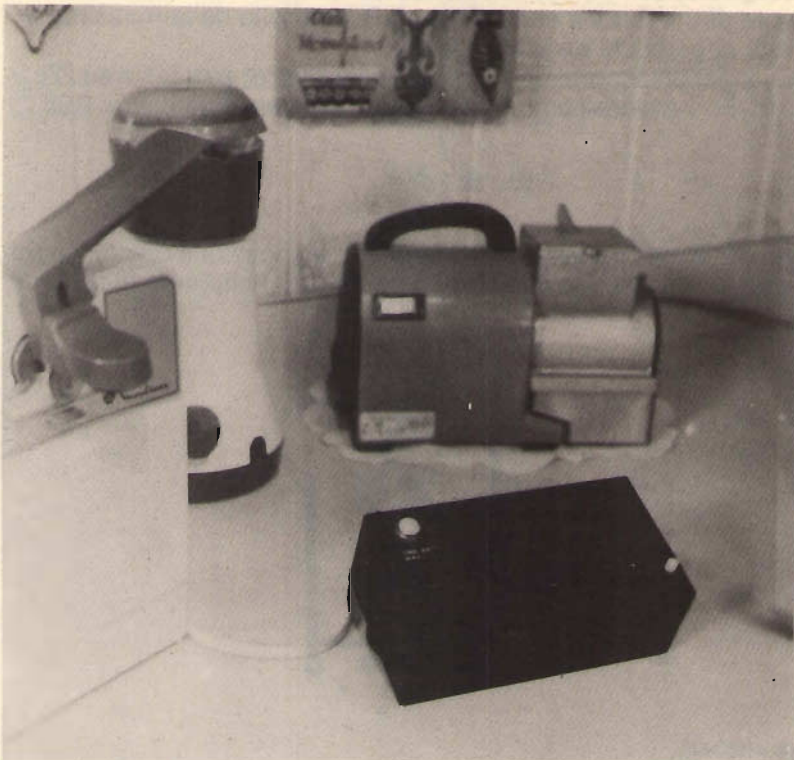
CODICI

nella telefonia e nella trasmissione dati

Marco Minotti, perito in telecomunicazioni

Parecchi di Voi, a sentire parlare di codici, penseranno alle applicazioni che hanno avuto nel traffico normale delle radiocomunicazioni per trasmissioni dati ma pochi di Voi hanno fatto uno studio approfondito in materia.

Per riempire questa lacuna vi illustrerò i sistemi che vengono usati nella telefonia e nella trasmissione dati.

Per trasmettere un'informazione binaria si può agire nel seguente modo:

1° METODO

Mediante l'inversione di una corrente continua, detto anche sistema a doppia corrente:

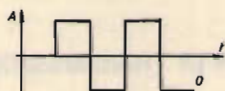

2° METODO

Sistema a corrente semplice; il segnale ha un salto di tensione fra due valori assegnati:

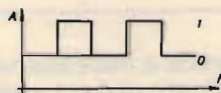

3° METODO

Si può trasmettere un impulso mediante l'interruzione di una sinusoide (modulazione di ampiezza):

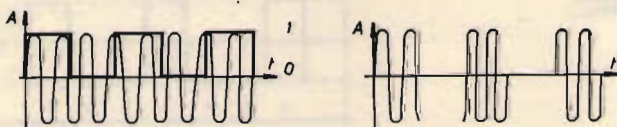

4° METODO

Mediante un brusco salto di frequenza fra due valori fissi appropriati:

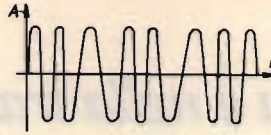

5° METODO

Mediante una brusca variazione di fase di un'onda sinusoidale. Negli istanti di salto fra i due valori viene invertita la fase del segnale:



TRASMISSIONI IN BANDA BASE

Le trasmissioni in banda base sono sistemi dove non si modula (senza modulazione).

Le trasmissioni in banda base si dividono in due tipi: nel primo tipo il segnale non passa mai per l'asse dei tempi (livello zero) per questo è chiamata trasmissione NRZ (non ritorna a zero) compresa quindi fra due valori.

Nel secondo tipo il segnale passa per lo zero ed è chiamata trasmissione RZ (ritorna a zero).

ESAMINIAMO I DIVERSI TIPI DI TRASMISSIONI:

- Trasmissione a due valori in banda base NRZ:

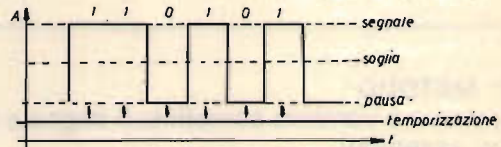

Per l'interpretazione del segnale è necessaria una temporizzazione per cui il segnale acquisterà il significato di 0 o 1 a seconda che in corrispondenza del clock (del temporizzatore) la sequenza del segnale presenti valore 0 o 1. La funzione del temporizzatore serve quindi per rilevare il vero segnale alto o basso (1 o 0).

Questo viene fatto tramite un flip-flop.

- Trasmissione a due valori polarizzata NRZ:

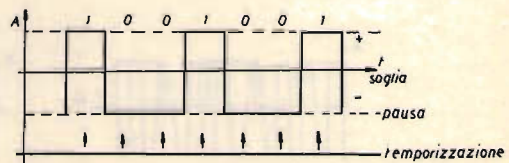

Con l'inversione di corrente, non c'è mai un istante in cui il segnale sta a zero.

- Trasmissione a due valori RZ:

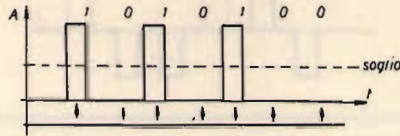

L'intervallo di tempo viene diviso in due parti e viene mandato per mezzo periodo a due valori uno 0 e uno positivo (1), come è chiaramente indicato in figura.

- Trasmissione a due valori polarizzata NRZ con decodifica.

(METODO DI CODIFICA DIFFERENZIALE):

1) Informazione base

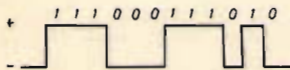

2) Cambiato di stato

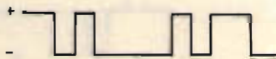

3) Spostato di un periodo

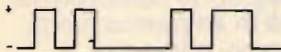

4) Ricostruzione segnale

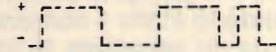

Attraverso processi logici si effettua una transizione di stato (da zero a uno e viceversa) solo quando è presente lo stato 1 positivo. Quest'informazione viene registrata tramite registri di memoria che includono i vari segnali successivamente poi tramite dei temporizzatori si riprendono gli stessi segnali.

Per la rivelazione si prende la sequenza ricevuta e la si trasla tutta di un segno (intervallo) poi si confrontano le due, dove c'è discordanza si ha uno stato 1 positivo, dove c'è concordanza si ha uno zero.

Questo si può fare tramite un circuito OR ESCLUSIVO e si chiama perciò METODO DI CODIFICA DIFFERENZIALE.

Questo perché i circuiti logici sono previsti per queste funzioni.

Facciamo un esempio chiamando i due ingressi della porta OR-ESCLUSIVA X e Y e l'uscita semplicemente U.

Si ottiene questa tabella:

X	Y	U
0	0	0
0	1	1
1	0	1
1	1	0

ONDE A TRE LIVELLI:

- Onda a due valori RZ polarizzata:

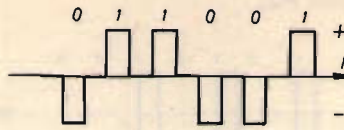

Questa onda è AUTOPOLARIZZANTE, perché c'è sempre un istante di intervallo (zero) fra un impulso e un altro.

- Onda a due valori bipolare RZ.

Per indicare lo stato caratteristico 1 si usano alternandoli impulsi positivi e negativi con ritorno a zero; per indicare lo stato zero si usa il livello zero. È necessaria una temporizzazione e mediamente si elimina la componente continua che è però presente anche se in minima parte se tra due «1» intercorre un tempo piuttosto lungo.

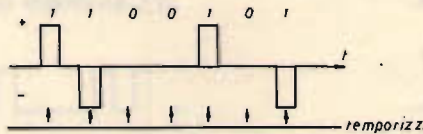

Per eliminare la componente continua si ricorre alla seguente rappresentazione codificando lo stato 1 con una coppia di polarità in sequenza (un positivo seguito da un negativo), lo stato zero rimane come prima:

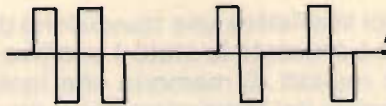

TRASMISSIONI CON MODULAZIONE

1° CASO-MODULAZIONE DI AMPIEZZA

È una trasmissione di segnali binari con modulazione d'ampiezza.

- La modulante è una NRZ a due valori non polarizzata.
- La portante è sinusoidale:

1) Modulante

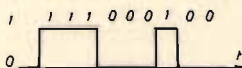

2) Modulata

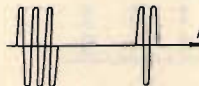

MODULAZIONE ON-OFF

— La modulante è una NRZ a due valori polarizzata:

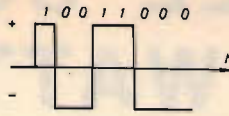

modulante



modulata

Dove la modulante ha ampiezza 1, la modulata ha ampiezza piena; dove la modulante ha ampiezza 0, la modulata ha ampiezza piena, ma segno opposto.

Questo è il caso in cui modulazione d'ampiezza e di fase coincidono. Quando si fa la modulazione di fase si cerca di avvicinarla a questo esempio.

2° CASO-MODULAZIONE DI FREQUENZA

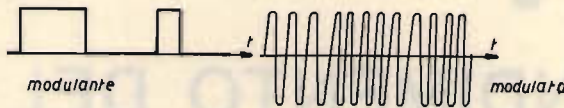

3° CASO-MODULAZIONE DI FASE

All'atto della transizione si ha uno spostamento di fase di 180° e si ritorna al caso della modulazione d'ampiezza già precedentemente trattato.

(segue sul prossimo numero)

Signal di ANGELO MONTAGNANI

Aperto al pubblico tutti i giorni sabato compreso
ore 9 - 12,30 15 - 19,30

57100 LIVORNO - Via Mentana, 44 - Tel. (0586) 27.218 - Cas. Post. 655 - c/c P.T. 12585576

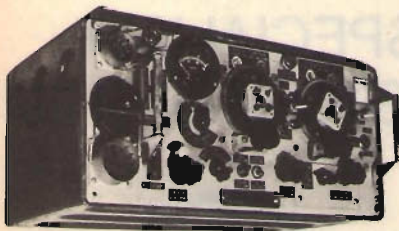

CONTINUA LA VENDITA DEI TX-T-14
per radio libere, come da cq elettronica
n. 11-1981
L. 200.000 + 30.000 i.p.

LISTINO GENERALE 1982
N. 100 PAGINE - 172 FOTO
TUTTO AGGIORNATO
LIRE 10.000 - COMPRESO S.P.
PAGAMENTO - VAGLIA ORDINARI
ASSEGNI DI C/C
FRANCOBOLLI

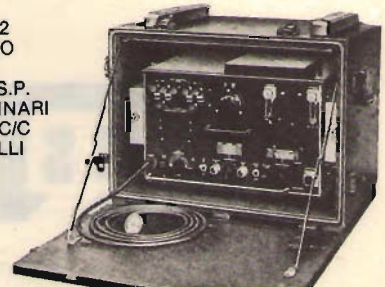

CONTINUA LA VENDITA DEI 19 MKII
come da rivista cq n. 11.1981
L. 100.000 + 25.000 i.p.

EGUALIABILE SOLO CON 2000 WATT!!!



IL RENDIMENTO DEL K707 GLOBETROTTER della RMS

1200W MAX OUTPUT - 2 POTENZE IN USCITA COMMUTABILI
CLASSE DI FUNZIONAMENTO: AB2 - POTENZE
INGRESSO 0,5 ÷ 20 WATT SSB - FREQUENZA 25 ÷ 32 MHz

- INOLTRE PRODUCIAMO UNA VASTA GAMMA DI:
*AMPLIFICATORI LINEARI - ALIMENTATORI - ROSMETRI -
ACCORDATORI D'ANTENNA - FREQUENZIMETRI - CARICHI
FITTIZI - COMMUTATORI - TUTTI GLI ACCESSORI CB
DELLA RMS LI TROVERETE*

SOLO PRESSO GLI SPECIALISTI
CHE ESPONGONO QUESTO MARCHIO



MELCHIONI PRESENTA in esclusiva la stazione decametrica Cubic Astro 103A



ASTRO 103A

La ricetrasmittente Astro 103A
della Cubic Communications

offre ben 9 gamme d'onda tra cui le WARC nella banda da 1,8 a 30 MHz, grazie alla tecnica PLL adottata. Modi USB/LSB, CW, CWN, RTTY. Doppio PTO. Filtro passabanda IF per una sintonizzazione più accurata. Indicazione digitale della frequenza a LED della banda passante. Strumento a 4 funzioni che rende superfluo il rosmetro esterno. Input RF 235 W, in tutti i modi e in tutte le gamme.

Sensibilità 0,35 μV per 10 dB. Selettività 2,7 KHz per 6 dB. Lo Astro 103A, come l'analogo Astro 102, diverso per la sola assenza delle bande WARC, ha struttura modulare con collegamenti stripline e coassiali e viene realizzato con board di qualità MIL che ne garantiscono il funzionamento a + 50°C. con umidità del 95%.

 **CUBIC**
COMMUNICATIONS



La stazione Cubic Astro 103A
viene completata dall'alimentatore PSU 6A; dal microfono 444; dall'amplificatore
lineare 1500ZA con output di 750 W PEP nominali; dall'accordatore di antenna ST-2B.

MELCHIONI ELETTRONICA

20135 Milano - Via Colletta 37 - tel. 57941

Filiali, agenzie e punti vendita in tutta Italia

RADIO LIBERE IN F M

Un nuovo prodotto per la F M sempre con tecnologia C-MOS
ECCITATORE TRASMETTITORE PROGRAMMABILE A PLL.

La frequenza di trasmissione viene letta ed impostata direttamente su contravers.

KOSMOS 1°

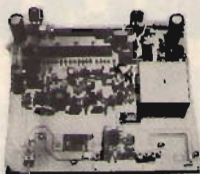

Dati tecnici: larga banda; spurie ed armoniche attenuate a norme; ingresso stereo e mono con preenfasi; stabilità quella del quarzo; campo di frequenza da 87 a 108 Mhz; alimentazione 12vcc; potenza out 1 W regolabili; diodo led indicatore di aggancio; dimensioni cm. 19x9 - su vetronite doppia faccia schermante.

L. 135.000

KOSMOS 2° Su di un'unica piastra un trasmettitore completo della potenza min. di 17W; oltre alle caratteristiche tecniche del KOSMOS 1° integra sulla stessa piastra uno stadio di alimentazione stabilizzatore e uno stadio finale di potenza da 17W min.; tensione da applicare 28 vcc 3A; da montare solo in contenitore esterno; dimensioni 19x16 cm.

L. 248.000

Amplificatori finali di potenza F M: valvolari da 400W L. 1.000.000 - da 800W L. 1.500.000
transistorizzati da 400W L. 1.500.000



KENON
elettronica

Tel. (0833) 821404

73050 S. Maria Bagno
Via Cavalieri Teutonici, 13

Radio ricambi

Componenti elettronici civili e professionali:
via del Piombo 4 - 40125 BOLOGNA
tel. (051) 307850-394867

OFFERTA SPECIALE ALTOPARLANTI ALTA FEDELTA'

Serie PHILIPS - Originali OLANDESI

TWEETER	
AD 0140 Ø 94 W 20/40	L. 9.000
AD 0141 Ø 94 W 20/50	L. 9.000
AD 0160 Ø 94 W 20/80	L. 11.500
AD 0162 Ø 94 W 20/50	L. 10.500
AD 2273 □ 58 W 10	L. 4.500
AD 1430 □ 96 W 50/70	L. 10.500
AD 1600 □ 96 W 20/50	L. 11.000
AD 1605 □ 96 W 20/50	L. 13.000
AD 1630 □ 96 W 20/50	L. 11.500

MID RANGE - SQUAWKERS	
AD 5060 Ø 129 W 40	L. 17.500
AD 0210 Ø 134 W 60	L. 19.000

WOOFER	
AD 5060 Ø 129 W 10	L. 14.500
AD 70601 Ø 166 W 30	L. 18.500
AD 70650 Ø 166 W 40	L. 21.000
AD 80601 Ø 204 W 50	L. 17.500
AD 80652 Ø 204 W 60	L. 19.000
AD 80671 Ø 204 W 70	L. 26.000
AD 80672 Ø 204 W 80	L. 26.000
AD 12201 Ø 311 W 80	L. 52.000
AD 12250 Ø 311 W 100	L. 58.000
AD 12600 Ø 311 W 40	L. 33.000
AD 12601 Ø 311 W 40	L. 33.000
AD 12650 Ø 311 W 60	L. 41.000
AD 15240 Ø 381 W 90	L. 85.000

Serie HECO - Originali TEDESCHI

TWEETER	
KHC25 Ø 25 DOME	L. 18.000
MIDRANGE	
KMC38 Ø 38	L. 25.000
KMC52 Ø 52	L. 41.000
WOOFER	
TC136 = TC130 Ø 136	L. 28.000
TC176 = TC170 Ø 176	L. 32.000
TC206 = TC200 Ø 206	L. 35.000
TC246 = TC240 Ø 246	L. 42.000
TC250 = TC250 Ø 256	L. 64.000
TC306 = TC300 Ø 306	L. 78.000

SERIE ADS	
TWEETER DOME	
LPKH70 30 W	L. 9.000
LPKH91 60 W	L. 11.000
LPKH94 100 W	L. 12.000
MIDRANGE DOME	
LPKM110 100 W	L. 23.000
LPKM130 150 W	L. 58.000

WOOFER	
LPT175 30 W	L. 19.500
LPT200 40 W	L. 22.000
LPT245 60 W	L. 28.000
LPT300 100 W	L. 52.000

FILTRI CROSS VER PHILIPS

ADF2000-4-8	2 vie 20 W	L. 7.500
ADF3000-4-8	2 vie 80 W	L. 5.600
ADF600/5000-4-8	3 vie 40 W	L. 11.500
ADF700/2600-4-8	3 vie 80 W	L. 16.000
ADF700/3000-4-8	3 vie 80 W	L. 17.000

FILTRI CROSSOVER HECO

HN741 2 vie	L. 10.000
HN742 2 vie	L. 14.000
HN743 3 vie	L. 23.000
HN744 4 vie	L. 37.000

FILTRI CROSSOVER ADS «NIRO»

3030A - 2 vie 30 W 8 Ω	L. 8.000
3030 - 2 vie 30 W 8 Ω	L. 14.500
3040 - 2 vie 40 W 8 Ω	L. 18.000
3050 - 3 vie 30 W 8 Ω	L. 14.500
3060 - 2 vie 50 W 8 Ω	L. 17.500
3070 - 3 vie 60 W 8 Ω	L. 21.000
3080 - 3 vie 80 W 8 Ω	L. 22.000
30100 - 3 vie 100 W 8 Ω	L. 25.000

KIT PER DIFFUSORI ACUSTICI

KT40 - 2 vie 40 W 8 Ω	L. 40.000
KT60 - 3 vie 60 W 8 Ω	L. 67.000
KT100 - 3 vie 100 W 8 Ω	L. 90.000

N.B. Ogni kit comprende:

2 o 3 altoparlanti, 1 filtro, tela + istruzioni per montaggio e dimensioni cassa acustica.

A richiesta possiamo fornire tutti modelli prodotti dalla PHILIPS. Nell'ordine indicare sempre se da 4 o 8 ohm. Inoltre vasto assortimento semi-conduttori, tubi elettronici, condensatori ecc. vedere ns/ pubblicità dei mesi precedenti. MODALITA' D'ORDINE: Scrivere in stampatello il proprio indirizzo e CAP. Pagamento in contrassegno maggiorato delle spese di spedizione. Prezzi speciali a ditte e industrie.

MULTIKILOWATT ALLO STATO SOLIDO A LARGA BANDA

TD 100



TL 100



A 300



PS 20



• **AMPLIFICATORE A LARGA BANDA** (88 - 104 MHz). Potenza di uscita 125W (150 max). Potenza di ingresso 10W min 18W max ottenibile da un TL33. Alimentazione 24 + 28 Vcc. 6 + 8A. Rendimento maggiore del 70%. Adatto per pilotare quattro moduli A 300.

• **AMPLIFICATORE A LARGA BANDA** (88 + 104 MHz). Potenza di uscita 250W (310 W max). Potenza di ingresso 20 Wmin. 36W max. Alimentazione 24 + 28 Vcc. Rendimento > 70% 14 + 18A. Può essere pilotato da un TL 33 oppure da un TL 100 dando oltre 1 KW con quattro moduli.

• **ALIMENTATORE** di grande potenza a switch-mode (22 KHz) adatto a pilotare in servizio continuo i moduli TL 100 o A 300. Tensione di uscita regolabile da 21 a 28,5V. Corrente di uscita max 22A in servizio continuo. Corrente di corto circuito regolabile da 10A a 25A. Rendimento > dell'80%. Ripple a 20A 20 mV a 22 kHz. Stabilità di tensione $\pm 1\%$.

ELCA
SISTEMI ELETTRONICI

EL.CA. s.n.c.

CASTELLANZA (VA)
VIA ROSSINI, 12 - T. 0331/503543

700

*PER MOLTI, I NUMERI
NON DICONO NIENTE.*

**PER NOI, 700
EMITTENTI CHE TRASMETTONO
CON SISTEMI AKRON,
SONO FATTI MOLTO CONCRETI.**

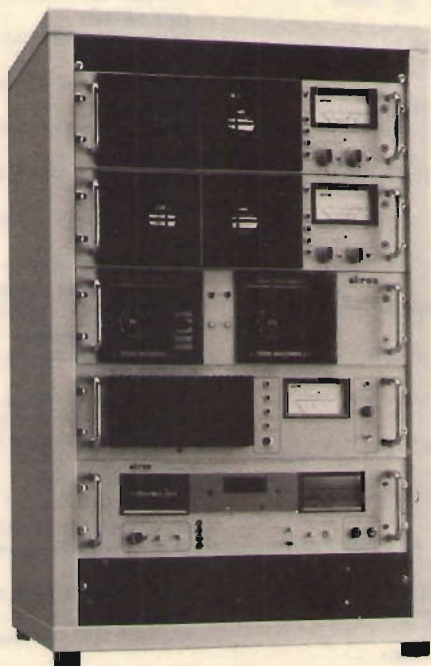

CONCESSIONARI IN ITALIA: LAZIO - AKRON ROMA, Via Lungotevere Portuense, 158 - ROMA - PIEMONTE - Geom. MARCIANO, Via F. Anselmi, 9 - S. SEBASTIANO CURONE (AL) - ROMAGNA - OSCAR ELETTRONICA, Via Spina, 20 - RAVENNA - LOMBARDIA - ELETTRONICA ACCIVILE, P.zza Mimose, 4 - LIMBIATE (MI) - CALABRIA - SINTEC s.r.l., Via del Progresso, 105 - LAMEZIA TERME (CZ) - TRENINO ALTO ADIGE - HUBER ELECTRONIC, Via Conciapelli, 10 - BOLZANO - SICILIA - A.V.S. AUDIO VIDEO SYSTEM, P.zza Lincoln, 5 - CATANIA - SARDEGNA - CE-SE ELETTRONICA, Via Civitavecchia, 35 - SASSARI.

CONCESSIONARI ALL'ESTERO: FRANCIA - SOCIETE COMEL 6, Rue Rossignol Dubost - 92230 GENNE-VILLIERS - FRANCIA MERIDIONE - SOCIETE S.F.L. 224, Boulevard Charpenel - 13300 SALON DE PROVENCE - BELGIO - VANDEPITTE - Chaussée de Lille, 381 - 7700 MOUSCRON.

s.n.c.
akron
sviluppo sistemi elettronici

40139 Bologna - via rainaldi, 4 - tel. 051-548455

CONCESSIONARI

MARCUCCI

AOSTA

L'ANTENNA - Via F. Chabod 78 - tel. 361008

BASTIA UMBRA (PG)

COMEST - Via S. M. Arcangelo 1 - tel. 8000745

BOLOGNA

RADIO COMMUNICATION - Via Sigonio 2 - tel. 345697

BORGOMANERO (NO)

G. BINA - Via Arona 11 - tel. 82233

BORGOSIESIA (VC)

HOBBY ELETTRONICA - Via Varallo 10 - tel. 24679

BRESCIA

PAMAR - Via S. M. Crocifissa di Rosa 78 - tel. 390321

RADIO RICCARDI - P.zza Repubblica 24 - tel. 57591

CAGLIARI

CARTA BRUNO - Via S. Mauro 40 - tel. 666656

PESOLO M. - Via S. Avendrace 198 - tel. 284666

CASTELLANZA (VA)

CQ BREAK ELECTRONIC - Viale Italia 1 - tel. 504060

CATANIA

PAONE - Via Papale 61 - tel. 448510

CERIANA (IM)

CRESPI - Corso Italia 167 - tel. 551093

CESANO MADERNO (MI)

TUTTO AUTO - Via S. Stefano 1 - tel. 502828

COSENZA

TELESUD - Viale Medaglie d'Oro 162 - tel. 37607

EMPOLI (FI)

ELET. NENCIONI - Via A. Pisano 12/14 - tel. 81677

FANO (PS)

FANO - P.zza A. Costa 11 - tel. 87024-61032

FERMO (AP)

NEPI IVANO & MARCELLO - Via G. Leti 36 - tel. 36111

FERRARA

FRANCO MORETTI - Via Barbantini 22 - tel. 32878

FIRENZE

CASA DEL RADIOAMATORE - Via Austria 40/44 - tel. 686504

PAOLETTI FERRERO - Via Il Prato 40/R - tel. 294974

FOGGIA

BOTTICELLI - Via Vittime Civili 64 - tel. 43961

GENOVA

F.LLI FRASSINETTI - Via Re di Puglia 36 - tel. 395260

HOBBY RADIO CENTER - Via L. De Bosis 12 - tel. 303698

LATINA

ELLE PI - Via Sabaudia 8 - tel. 483368-42549

LECCO - CIVATE (CO)

ESSE 3 - Via Alla Santa 5 - tel. 551133

LOANO (SV)

RADIONAUTICA - Banc. Porto Box 6 - tel. 666092

LUCCA

RADIOELETTRONICA - Via Burlamacchi 19 - tel. 53429

MANTOVA

VI.EL - Viale Michelangelo 9/10 - tel. 368923

MILANO

ELETTRONICA G.M. - Via Procaccini 41 - tel. 313179

LANZONI G. - Via Comelico 10 - tel. 589075-544744

MARCUCCI - Via F.lli Bronzetti 37 - tel. 7386051

MIRANO (VE)

SAVING ELETTRONICA - Via Gramsci 40 - tel. 432876

MODUGNO (BA)

ARTEL - Via Palese 37 - tel. 629140

NAPOLI

CRASTO - Via S. Anna dei Lombardi 19 - tel. 328186

NOVARA

RAN TELECOMUNICAZIONI - Viale Roma 42 - tel. 457019

NOVIGLIONE (AL)

REPETTO GIULIO - Via Rimembranze 125 - tel. 78255

OLBIA (SS)

COMEL - Corso Umberto 13 - tel. 22530

OSTUNI (BR)

DONNALOIA GIACOMO - Via A. Diaz 40/42 - tel. 976285

PADOVA

SISELT - Via L. Eulero 62/A - tel. 623355

PALERMO

M.M.P. - Via S. Corleo 6 - tel. 580988

PESARO

ELETTRONICA MARCHE - Via Comandini 23 - tel. 42882

PIACENZA

E.R.C. di Civili - Via S. Ambrogio 33 - tel. 24346

PISA

NUOVA ELETTRONICA - Via Battelli 33 - tel. 42134

PORTO S. GIORGIO (AP)

ELETTRONICA S. GIORGIO - Via Properzi 150 - tel. 379578

REGGIO CALABRIA

PARISI GIOVANNI - Via S. Paolo 4/A - tel. 942148

ROMA

ALTA FEDELTA' - Corso Italia 34/C - tel. 857942

AFSA SONICAID - P.zza Addis Abeba 1 - tel. 8390495-8391794

MAS-CAR - Via Reggio Emilia 30 - tel. 8445641

TODARO & KOWALSKI - Via Orti di Trastevere 84 - tel. 5895920

S. BONIFACIO (VR)

ELETTRONICA 2001 - C.so Venezia 85 - tel. 610213

S. DANIELE DEL FRIULI (UD)

DINO FONTANINI - Viale del Colle 2 - tel. 957146

S. SALVO (CH)

C.B.A. - Via delle Rose 14 - tel. 548564

SALERNO

NAUTICA SUD - Via Alvarez 42 - tel. 231325

SIRACUSA

HOBBY SPORT - Via Po 1 - Tel. 57361

TARANTO

ELETTRONICA PIEPOLI - Via Oberdan 128 - tel. 23002

TORINO

CUZZONI - Corso Francia 91 - tel. 445168

TELSTAR - Via Gioberti 37 - tel. 531832

TRENTO

EL DOM - Via Suffragio 10 - tel. 25370

TREVISO

RADIO MENEGHEL - Via Capodistria 11 - tel. 261616

TRIESTE

CLARI - Foro Ulpiano 2 - tel. 61868

VICENZA

DAICOM - Via Napoli 5 - tel. 39548

VIGEVANO (PV)

FIORAVANTI BOSI CARLO - C.so Pavia 51 - tel. 70570

VITTORIO VENETO (TV)

TALAMINI LIVIO - Via Garibaldi 2 - tel. 53494

Marcucci vuol dire: Yaesu - Icom - Tono - Daiwa - Polmar - Lafayette

ICOM



presente al SIM
dal 2 al 6-9-'82
PAD 26
Box A/7

Nuovo Icom IC 490 E la versione tutta UHF dell'IC 290.

Lavorare i 70 cm. in modo flessibile: FM simplex e duplex, CW, SSB.

E' la versione UHF del già noto IC 290 per lavorare da 430 a 439,995 MHz.

Con l'ausilio del microfono IC HM 11 è possibile emettere il tono di chiamata e la ricerca della frequenza in alto o in basso.

L'apparato è potenziato da quattro memorie, canale prioritario e ricerca fra le stesse.

Caratteristiche tecniche

Frequenza operativa: 430 ~ 439,9999 MHz.

Potenza RF: SSB/CW/FM: 10 W / 1 W.

Δf : ± 5 KHz.

Sopp. emiss. spurie: > 60 dB.

Sopp. portante (in SSB): > 40 dB.

Sopp. b.l. indesid.: > 40 dB.

Tono di chiamata: 1750 Hz.

Medie frequenze: 39,38 MHz; 10,75 MHz; 455 KHz.

Sensibilità: SSB/W: $< 0,5$ MV per 10 dB S + D/D;

FM: $< 0,6$ μ V per 20 dB di silenziamento.

Reiezione spurie: > 60 dB.

Selettività: SSB/W: $\pm 1,2$ KHz e -6 dB;

FM: $\pm 7,5$ KHz a -6 dB.

Livello audio: > 2 W.

Impedenza audio: 4 ~ 8 Ω .



ICOM

MARCUCCI



Non-Linear Systems

Strumenti di misura miniaturizzati

- Multimetri
- Oscilloscopi
- Frequenzimetri
- Logic Probes

Touch Test TT20/B

- Capacimetro
- Induttanzimetro
- Voltmetro
- Amperometro
- AC - DC - MA
- Termometro



Completo di probe ed accessori
L. 560.000 + IVA

DIELECTRIC COMMUNICATIONS



- Carichi fittizi
- Terminazioni
- Wattmetri passanti
- Potenze da 5 W a 50 kW

Telewave, Inc.

WATTMETRI a Larga Banda



- 20 - 1000 MHz
- 5 - 500 W.f.s.
- Niente tappi nè elementi
- Potenza e Ross

L. 480.000 + IVA

Accessori vari per VHF-UHF Cavità Filtranti

DISTRIBUITI da:

DOLEATTO

Sede TORINO - via S. Quintino, 40
Filiale MILANO - via M. Macchi, 70

il nuovo tester digitale
sabtronics INTERNATIONAL INC

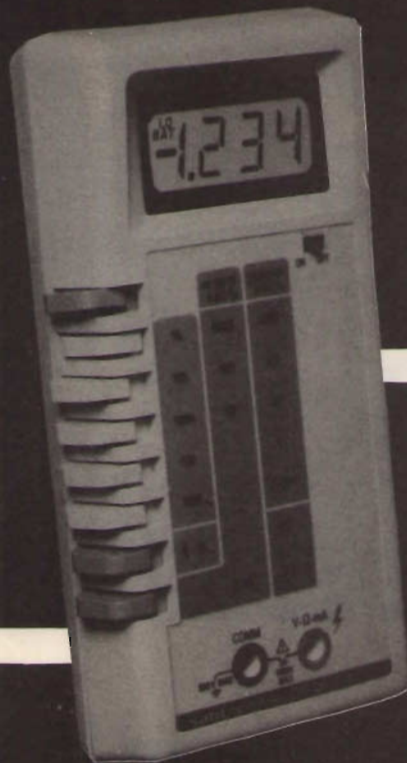

mod.
2033

L. 99.000
+ IVA

- multimetro digitale 3 cifre e 1/2
- grande display LCD
- accuratezza di base 0,5%
- 5 funzioni: Vdc, Vac, Idc, Iac, Ohm
- tensioni sino a 1000 V
- correnti sino a 2 ampere
- alimentazione a pile o a rete con alimentatore opzionale

disponibile presso nostro magazzino
o rivenditori autorizzati

distributore esclusivo
per l'Italia

Agenzia Lazio e
Campania

elcom

GORIZIA - v. Angiolina, 23
tel. 0481/30.909

STUDIO EMERA
tel. 06 8272322
8273945

ELNOCOM

Ricetrasmittitori VHF/UHF
e marini
Ripetitori VHF/UHF
Interfacce telefoniche
Cavità duplexer
Antenne VHF/UHF
e marine

RICETRASMETTITORE
VHF-FM

2 WATT / 6 CANALI



(OMOLOGATO MINISTERO PP.TT.)

DI PICCOLE DIMENSIONI...
...DI GRANDI PRESTAZIONI

Il Mod. 70-362 funziona sulla banda 156 + 170 MHz. è un apparecchio leggero (340 gr) veramente da palmo (120 x 60 x 35 mm) ad alto contenuto tecnologico.

Viene fornito completo di astuccio in similpelle, antenna caricata in gomma, batterie ricaricabili, carica-batterie, molti accessori optional (tone squelch, antenne 1/4 d'onda etc.).

Il Mod. 70-562 è la versione UHF-FM - 435 + 470 MHz del modello descritto sopra.

RICETRASMETTITORI VHF o UHF in FM



Ricetrasmittitori veicolari VHF sulla banda da 156 a 170 MHz o in UHF sulla banda da 435 a 470 MHz. In vari modelli da 10 o 25 Watt di potenza con 2 o 7 canali, con comando a distanza. Vari accessori opzionali (tone squelch, chiamata selettiva, microfono da tavolo etc.). Costruiti con componenti ad alta affidabilità / Quarzi montati con sistema a temperatura costante / robusti, compatti e sicuri grazie agli speciali circuiti di protezione.

Per la Vostra sicurezza in mare
Radiotelefoni ELNOCOM



Sea Ranger 78

Ricetrasmittitore VHF FM marino, 78 canali sintetizzati, 1 W e 25 W di potenza, selezione canale a tastiera e lettura digitale, canale 16 (di soccorso) prioritario, uscita per interfonico, sirena, ed altoparlante esterno alimentazione 12 V d.c., viene fornito completo di microfono, staffa di fissaggio e cavo di alimentazione.

Dimensioni 70 x 230 x 255 ; peso kg 3 circa.

Sea Ranger 50

Come il modello 78, ma 50 canali sintetizzati, con selezione del canale mediante l'apposito comando rotante.

Dimensioni 70 x 203 x 255 ; peso kg 3 circa.

IMPORTATORE
E
DISTRIBUTORE



NOVAELETTRONICA s.r.l.

Via Labriola - Cas. Post. 040 Telex 315650 NOVAEL-I
20071 Casalpusterlengo (MI) - tel. (0377) 830358-84520

00147 ROMA - Via A. Leonori 36 - tel. (06) 5405205

Nuovo YAESU FT 290 R I due metri CW - SSB - FM oggi in portatile.



BES Milano '81

Dalla YAESU ecco finalmente l'apparato portatile compatibile con tutti i tipi d'emissione, ideale per il "field day" o l'installazione veicolare non permanente. Il visore, costituito da cristalli liquidi con grandi cifre, permette un'agevole lettura della frequenza. Un'apposita lampadina permette anche la lettura notturna. Una batteria indipendente conserva le memorie per più di cinque anni.

La determinazione della frequenza avviene per sintesi mediante un circuito PLL.

Canalizzazione: 144/146 MHz a passi di 12,5/25 KHz, di 1 KHz per la SSB.

Il μ P permette:

- 10 memorie
- Canale prioritario
- Ricerca mediante appositi tasti sul microfono
- Programmazione delle frequenze di ingresso e d'uscita dei ripetitori con qualsiasi scostamento mediante il doppio VFO
- Conservazione del contenuto in memoria anche ad apparato spento o con le batterie estratte.

Caratteristiche tecniche.

- Alimentazione con 8 elementi da 1.5 V (mezza torcia) e mediante batterie al Nichel-Cadmio

- Antenna telescopica incorporata
- Potenza RF: 2.5 W (FM)
- Soppressione della portante: >40 dB
- Soppressione emissione spurie: >40 dB
- Deviazione: ± 5 KHz
- Tono di chiamata: 1750 Hz
- Sensibilità dei ricevitore: SSB/CW 0.5 μ V per 20 dB S/D
FM 0,25 μ V per 12 dN SINAD
- Selettività: SSB/CW 2.4 KHz a - 6 dB
4.1 KHz a - 60 dB
FM 14 KHz a - 6 dB
25 KHz a - 60 dB
- Soppressione immagini: > 60 dB
- Impedenza audio: 8 Ω
- Livello audio: 1 W
- Peso: 1 kg senza batterie

Accessori

- CSC - 1 custodia spalleggiabile
- NC - 11B/C carica batteria per elementi al Cd-Ni
- FL - 2010 amplificatore lineare di potenza (10W)
- Kit di batterie ricaricabili

YAESU

MARCUCCI S.p.A.
Exclusive Agent

Milano - Via F.lli Bronzetti, 37 (ang. C.so XXII Marzo) Tel. 7386051

**OGGI ANCHE
CON LE VHF**



BES Milano '81

Nuovo YAESU FRG 7700 e transverter VHF

Il mondo e le VHF a portata d'orecchio.

È uno dei più sofisticati radiorecettori a copertura continua sulle HF. Oggi in abbinamento con il FRV 7700 potete convertire le zone di spettro delle VHF che più vi interessano entro la banda da 20 a 30 MHz. Potete scegliere tra i seguenti modelli di convertitore

Mod. A: 118-130 : 130-140 : 140-150 MHz

Mod. B: 118-140 : 140-150 : 50-60 MHz

Mod. C: 140-150 : 150-160 : 160-170 MHz

Mod. D: 118-130 : 140-150 : 70-80 MHz

Mentre naturalmente con il 7700 potete avere le prestazioni di sempre che sono: ricezione da 150 KHz sino a 29,9 MHz in AA - SSB - CW e FM.

Questo apparato è potenziato da dei circuiti di memoria con i quali è possibile ricevere

istantaneamente più di 12 frequenze, che avrete registrato.

L'FRG 7700 presenta poi un'alta sensibilità ed una selettività eccellente con una lettura di frequenza analogica e digitale.

Un orologio incorporato può essere utilizzato come timer o radiosveglia.

L'apparato possiede inoltre un circuito soppressore di disturbi, un AGC selezionabile ed un filtro per la soppressione dei segnali adiacenti e di due attenuatori di RF. L'FRG 7700 è provvisto di indicatore del segnale ricevuto, spie di controllo e di tutti gli agganci di servizio: prese audio antenna, ecc.

Accessori opzionali:

Accordatore di antenna

Filtro passa basso.

EL DOM

via Suffragio 10 - TRENTO - Tel. 25370

ELETRONICA MARCHE

via Comandini 23 - PESARO - Tel. 42882

YAESU: Exclusive Agent Marcucci - Milano - via f.lli Bronzetti, 37 (ang. c.so XXII Marzo) - Tel. 7386051

DIGITEK DIGITEK

Ufficio Vendite
Via Marmolada, 9/11 43058 SORBOLO (Parma)
Tel. 0521/69635 Telex 531083

DISTRIBUISCE

INTEK®

quando la qualità non è un lusso



34
CANALI
AM-FM
in corso di
omologazione

FM 680

INTEK FM 810

80 canali: AM-FM
Lettura digitale dei canali
Frequenza operativa: 26.965 + 27.855
Impedenza antenna: 50 Ohm
Impedenza: 52 Ohm
Potenza di uscita: 5 W
Modulazione: AM - 90% max.
Deviazione: FM 2 KHz max.



FM 810

CB 200 FM

Canali 6 di cui uno già quarzato
Potenza uscita: 5 W
Livelli di potenza: 2 (HI - LO)
Alimentazione: 10,8 - 13,2 Vcc
Trasmissione: in AM-FM
Peso: 950 grammi



CB 200 FM

...e per la cultura elettronica in generale ?

ECCO LA SOLUZIONE !

I LIBRI DELL'ELETTRONICA



L. 7.000



L. 7.000



L. 8.000



L. 8.000



L. 8.000



L. 18.000

DAL TRANSISTOR AI CIRCUITI INTEGRATI: Efficace guida teorico-pratico per conoscere, usare i transistor e i circuiti integrati.

IL MANUALE DELLE ANTENNE: Come conoscere, installare, autocostruirsi e progettare un'antenna.

ALIMENTATORI E STRUMENTAZIONE: Testo pratico per la realizzazione dei più sofisticati e semplici strumenti di un laboratorio amatoriale.

TRASMETTITORI E RICETRASMETTITORI: Esempi di come un esperto del settore guida il lettore alla costruzione di questi complessi apparecchi.

COME SI DIVENTA CB E RADIOAMATORE: Questo libro ha tutte le carte in regola per diventare sia il libro di TESTO STANDARD su cui prepararsi all'esame per la patente di radioamatore, sia il MANUALE DI STAZIONE di tanti CB e radioamatori. In esso infatti ogni dilettante, anche se parte da zero, potrà trovare la soluzione a tanti problemi che si incontrano dal momento in cui si rimane « contagiati » dalla passione per la radio in poi.

COSA E', COSA SERVE, COME SI USA IL BARACCHINO CB: Il titolo ne è la sintesi.

RADIOSURPLUS - IERI E OGGI: Indispensabile per i Collezionisti, per consultazione e come spunto e guida per modifiche, ripristino, utilizzo pratico per OM - CB - SWL.

Ciascun volume è ordinabile alle edizioni CD, via Boldrini 22, Bologna, inviando l'importo relativo già comprensivo di ogni spesa e tassa, a mezzo assegno bancario di conto corrente personale, assegno circolare o vaglia postale.

SCONTO agli abbonati del 10%

C'è qualcosa di nuovo nell'aria...



BES Milano '82

... la tua voce trasmessa nell'etere dal nuovo ricetrasmittitore CB Polmar 309 SSB - AM.

L'unico SSB a 34 canali omologato PP.TT.

In regalo una supercarica di 25 scovzesi

L'apparato ideale da installare nella vostra auto per tenervi in contatto radiofonico per il vostro lavoro o per il vostro tempo libero.

È un ricetrasmittitore tutto allo stato solido e trasmette in SSB e AM, utilizzando un circuito con la sintetizzazione delle frequenze con la possibilità quindi di raddoppiare il numero dei canali disponibili AM + SSB.

Il modello è di facilissima installazione e semplice all'uso... basta schiacciare il pulsante del microfono! Così anche per la

ricezione dello SSB, basta girare il "Clarifier" e le comunicazioni diventano intelleggibili. Il Polmar 309 può

essere alimentato a 12 V e si può collegare direttamente alla batteria della vostra automobile, è corredato dal controllo di guadagno di RF, controllo antidisturbi Noise Blanker, circuito ANG.

Per essere in regola con la legge basta un semplice versamento al ministero PP.TT. ogni anno.



POLMAR

MARCUCCI S.p.A.
Exclusive Agent

Milano - Via F.lli Bronzetti, 37 (ang. C.so XXII Marzo) Tel. 7386051

I gemelli YAESU

BES Milano 81



FT 208 - R VHF/144 MHz e FT 708 - R UHF/430 MHz.

Sono i due ultimi portatili della YAESU con flessibilità più estese e senza gli inconvenienti dell'autonomia.

Le funzioni di questi ultimi arrivati sono controllate da microprocessori a 4 bit.

Sono dotati di un visore a grandi cifre con cristalli liquidi di una batteria per conservare le memorie, per almeno cinque anni.

Una piccola lampadina permette di effettuare la lettura anche di notte.

Tutti e due hanno la possibilità di operare sui ponti radio, hanno fino a 10 memorie, canali prioritari, ricerca entro le memorie e ricerca continua tra due frequenze.

L'impostazione della frequenza avviene mediante la tastiera che ha pure la funzione di generare dei toni. La canalizzazione è di 25/50 KHz.

YAESU FT 208 R
CARATTERISTICHE
TECNICHE

Frequenza: 144-148 MHz

YAESU FT 708 R
CARATTERISTICHE
TECNICHE

Frequenza: 430-439, MHz

Potenza irradiata: 3W - 1W
N. di canali: 800

Emissione: F 3
Dimensioni: 168x61x49 mm

Peso: 700 gr con batterie
ed antenna

Incrementi: 5/10 KHz
o 12,5/25 KHz

Deviazione: ± 5 KHz

Soppressione spurie: >60 dB

Sensibilità RX: 0.25 μ V
per 12 dB SINAD

Medie frequenze: 16.9 MHz
- 455 KHz

Uscita audio: 0.5 W

Batteria: tipo FNB - 2
(10.8 V)

Consumi: ricezione 150 mA
trasmissione 800 mA
con 2.5 RF

Tipo di microfono:

a condensatore 2 K Ω

Vasta gamma di accessori

per uso fisso portatile
e veicolare

Potenza irradiata: RF 1 W

Emissione: F 3

Dimensioni: 160x61x49 mm

Peso: 720 gr con batterie
ed antenna

Incrementi: 25/50 KHz

Deviazione: ± 5 KHz

Soppressione spurie: >50 dB

Tono chiamata: 1750 Hz

Medie frequenze: 46.255
MHz - 455 KHz

Uscita audio: 0.5 W

Sensibilità: 0.4 μ V per
12dB SINAD

Alimentazione: 10.8 V
Consumi: ricezione 150 mA
trasmissione 500 mA con
1W di RF

Tipo di microfono:

a condensatore 2 K Ω

Vasta gamma di accessori

per uso fisso portatile
e veicolare

YAESU
the Radio

FRANCO MORETTI

via Barbantini 22 - FERRARA - Tel. 32878

RADIONAUTICA

Banc. Porto Box 6 - LOANO - Tel. 666092

YAESU: Exclusive Agent Maruccci - Milano - via f.lli Bronzetti, 37 (ang. c.so XXI^o Marzo) - Tel. 7386051

Ripetitori televisivi semiprofessionali a conversione diretta e a doppia conversione quarzata. Esecuzione cassa stagno e cassette rack 19". Realizzazione completamente modulare con totale intercambiabilità di ogni parte anche degli alimentatori. Impedenze di ingresso e di uscita 50 o 75 Ω a richiesta.

Microripetitore conv. diretta, contenitore stagno 0,2W

Ripetitore conv. diretta, contenitore stagno 1W

Ripetitore conv. diretta, contenitore stagno 4W

Ripetitore conv. diretta, cassetto rack 1W

Cassetto rack conversione diretta uscita 1mW

Cassetto rack doppia conversione uscita 1mW

Cassetto rack amplif. ing. 1mW usc. 4-5W

Cassetto rack amplif. ing. 4W usc. 8-10W

A richiesta inviamo catalogo e preventivi

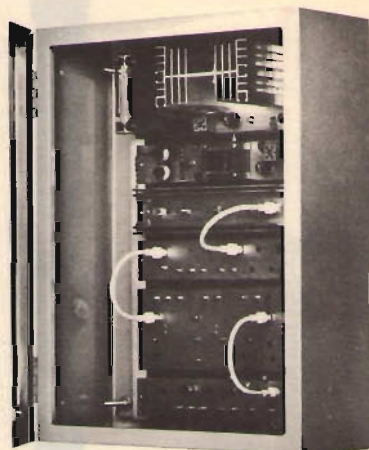

LINEAR

COMPONENTI PER ANTENNE TV E RIPETITORI

VESCOVI PIETRO & FIGLIO

25032 CHIARI (BS) - Via Giovanni XXIII, 2

Telefono 030/711643

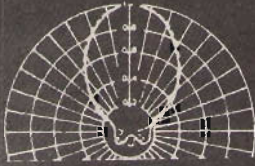

PELLINI LORENZO

37040 TERRANEGRA DI LEONARDO
(Verona) - Telefono (0445) 22524

**ANTENNE PARABOLICHE
IN VETRORESINA**

per frequenze da:
400 MHz a 12 GHz

Interpellateci per qualsiasi preventivo.
Spedizioni in tutt'Italia.

COSTRUZIONI
APPLICAZIONI
ELETTRONICHE
Via Ducezio, 6
98100-Messina
Tel.090/719182



ELETTRONICA s.d.f.

AMPLIFICATORE MODULARE

Mod. AM 300/10 L. 440.000

Mod. AM 300/50 L. 350.000

ES. IVA

DATI TECNICI :

AM 300/10

W_{IN} W_{OUT}
5-10 300

AM 300/50

W_{IN} W_{OUT}
40-50 300

BANDA
88-108

ALIM.
28 Vcc

ASS.
24 A MAX

SONO ANCHE
DI NOSTRA
PRODUZIONE :

ECCITATORI

PLL

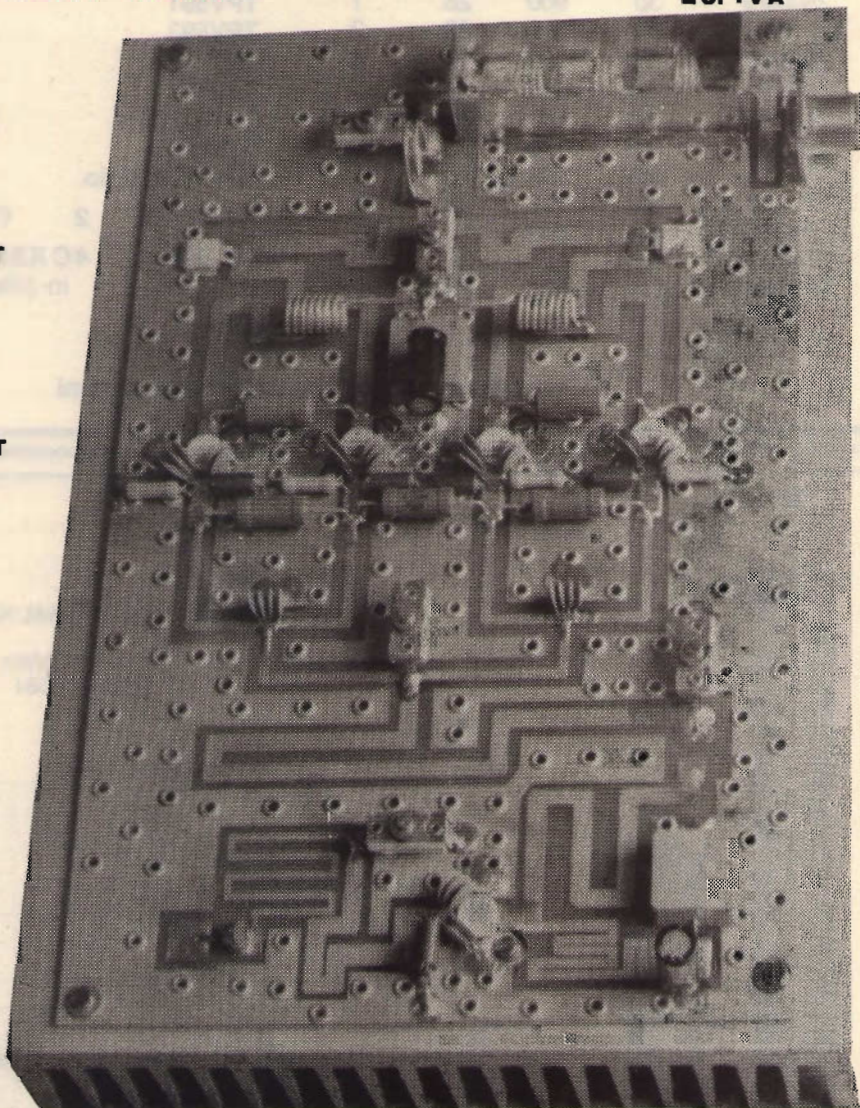

TX COMPLETI A STATO SOLIDO FINO 1 KWATT - ANTENNE
MODULI DI VARIA POTENZA - KIT ALIMENTATORI CABLATI -

distributore transistor RF (TRW)

	MHz	VL	W		MHz	VL	W		
2N4427	30	900	12	1	TPV590	470	950	24	0,250
2N4429	30	900	28	1	TPV591			24	0,5
2N4430	30	900	28	2	TPV593			24	2
2N6080	30	175	12	4	TPV508			24	8
2N6081	30	175	12	15	TPV596			24	0,5
2N6082	30	175	12	25	TPV597			24	1
2N6083	30	175	12	30	TPV598			24	4
PT9783	30	108	28	80	TPV20 modulo			24	20
TP9380	88	108	28	75	TRW52602	2	GHz	20	3
TP9381	88	108	28	100	VALVOLA	4CX250R		L.	500
TP9382	88	108	28	175		in offerta			97.000
TP9383	88	108	28	150					

I transistor vengono forniti con schemi



TELECOMUNICAZIONI s.n.c.

VIA NOTARI 110 - 41100 MODENA - TEL. (059) 358058
Telex 213458-I

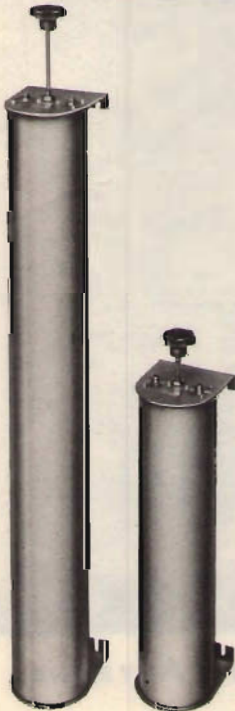

mod: DB1001

mod: DB1002

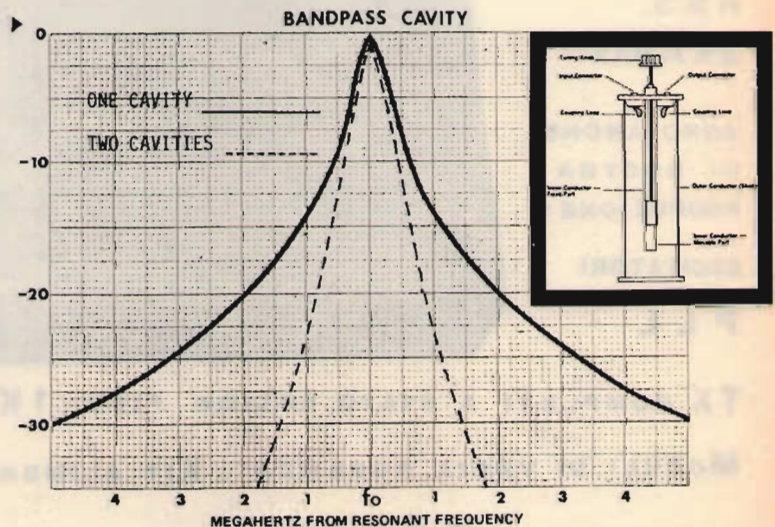

IDEE NUOVE

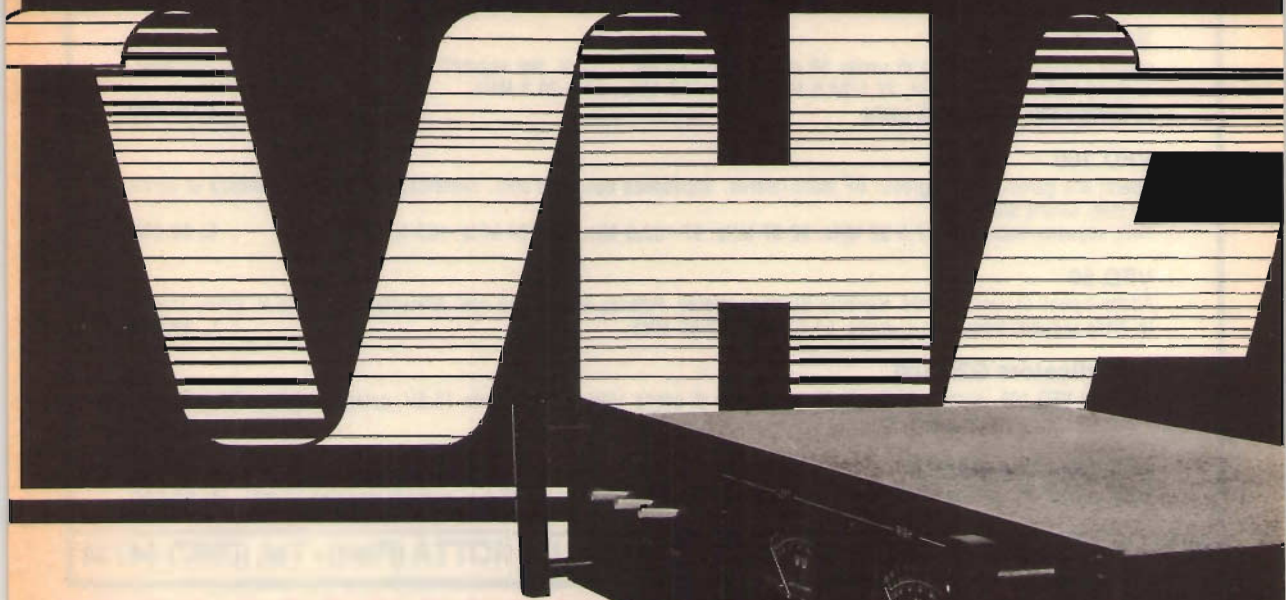

Dall'unione d'esperienza pluriennale di persone qualificate **VHF Telecomunicazioni S.r.l.** presenta il nuovo modello di **Codificatore Stereofonico CS03**, in grado di soddisfare le più esigenti Emittenti. Metodo multiplex a frequenza pilota, con l'ausilio di componenti di alta qualità, siamo riusciti ad ottenere eccellenti caratteristiche.

- Banda passante, $20 \div 15.000 \text{ Hz} \pm 0,5 \text{ dB}$
- Distorsione armonica, $\leq 0,08\%$
- Separazione dei canali, $\geq 45 \text{ dB}$
- Consumo max, 6VA
- Costruzione rack standard da 19" 2 unità

Inoltre la nostra produzione si estende a:

Stabilizzatori di Tensione di Rete ST5

- Campo di regolazione Dissimmetrico da +22%, o Simmetrico a -8%
- Tensione ingresso, $170 \div 240 \text{ Volts}$
- Tensione uscita, $220 \text{ Volts} \pm 1\%$
- Corrente max continua, 22 Amp.
- Potenza massima di funzionamento, 5 KVA
- Velocità di regolazione, 18 V/s
- Rendimento a pieno carico, 98,7%
- Contenitore rack standard, 19" x 4 unità

Antenne a Pannello PA1

- Guadagno ISO, $6,3 \div 7,5 \text{ dB}$ nella banda FM
- Rapporto onde stazionarie (R.O.S.), $\leq 1,2 : 1$
- Larghezza di banda, $\geq 20 \text{ Mhz}$ (88 - 108 Mhz)
- Angolo irradiazione orizzontale a 3 dB, 170 gradi
- Angolo irradiazione verticale a 3 dB, 80 gradi
- Impedenza, 50 ohm
- Potenza max applicabile, 3 KW
- Connettore, LC femmina o altro a richiesta
- Ingombro h x l x p, $200 \times 135 \times 105 \text{ Cm}$.

- **Vendita di parti di ricambio, accessori, cavi, connettori valvole e transistor per qualsiasi potenza.**
- **Assistenza tecnica delle migliori Ditte su tutto il territorio nazionale.**

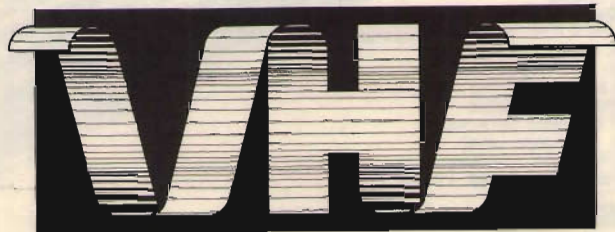

VHF Telecomunicazioni S.r.l.
Via Cappello n. 44 - Tel. 049/625069
35027 NOVENTA PADOVANA (PD) - Italy

ELT

elettronica

Spedizioni celeri
Pagamento a 1/2 contrassegno
Per pagamento anticipato,
spese postali a nostro carico.

VFO 27 «special»

Ottima stabilità, impedenza di uscita 50 ohm, alimentazione 12-16 V. Nei seguenti modelli: 5-5,5 MHz; 10,5-12 MHz; 11,5-13 MHz; 16,3-18 MHz; 22,5-24,5 MHz; 31,8-34,6 MHz; 36,6-39,8 MHz.

A richiesta altre frequenze di uscita.

L. 35.000

VFO 100

Adatto alla gamma FM. Ingresso BF mono/stereo. Impedenza uscita 50 ohm. Alimentazione 12-16 V. Potenza di uscita 30 mW. Ottima stabilità.

Nelle seguenti frequenze: 87,5-92 MHz; 92-97 MHz; 97-102,5 MHz; 99-104 MHz; 103-108 MHz.

L. 36.000

VFO 50

Adatto a ponti di trasferimento, ingresso BF mono/stereo. Potenza di uscita 30 mW. Alimentazione 12-16 V. Ottima stabilità. Nelle seguenti frequenze di uscita: 54-57 MHz; 57-60 MHz.

L. 36.000

Amplificatore G2/P100

Adatto al VFO 100, gamma 87,5-108 MHz, potenza di uscita 15W, alimentazione 12,5V, potenza ingresso 30 mW.

L. 60.000

Amplificatore G2/P50

Adatto al VFO 50, gamma 54-60 MHz, potenza di uscita 15W, alimentazione 12,5 V, potenza ingresso 30 mW.

L. 60.000

ELT elettronica - via E. Capecchi 53/a-b - 56020 LA ROTTA (Pisa) - Tel. (0587) 44734



SYS 310

RADIOFOTO DA SATELLITE MAPPE FAX

LISTINO
L. 2.480.000
PREZZO DI LANCIO
NETTO OM
L. 1.950.000 + IVA

- Facsimile in onde corte e lunghe
- Decodifica radiofoto da Meteosat, NOAA, Meteor
- Standards: 240, 120, 90, 60 R.P.M.; 267, 576 cooperatio
- Usa carta elettrosensibile, assenza di sviluppo
- Dimensioni foto 18x18 cm ottima definizione
- Sincronismo sia PLL che a quarzo interno
- Tre distinti circuiti di fasatura commutabili
- EXPANDER per esaltare il contrasto terra-mare
- Monitor audio amplificato. Strumento Level
- Ingresso segnale dall'uscita BF del ricevitore
- Montaggio modulare, tecniche PLL, 2 step. - motor

IBAB IWIAM ELETTRONICA FONTANA
Strada Ricchiardo, 13 - Cumiana (To) - Tel. (011) 830.100

DIGITEK

Ufficio Vendite
Via Marmolada, 9/11 43058 SORBOLO (Parma)
Tel. 0521/69635 Telex 531083

DISTRIBUISCE

COMMAN

OK!

uk 40

un prodotto
Italiano di
qualità
Europea.



Non esiste
amplificatore
per auto
che la
metta
in crisi.

INNESTO A
BAIONETTA
PER UNA RAPIDA
ESTRAZIONE



CARATTERISTICHE GENERALI

L'UK 40 è il frutto di lunghe ricerche condotte da un'equipe di tecnici della nostra azienda. Progettata secondo le precise esigenze del mercato CB è prodotta con materiali ad alto livello, essa riunisce in sé una serie di vantaggi tali da renderla unica nel suo genere:

- montaggio e smontaggio dal veicolo ultrarapido
- elevata potenza d'impiego
- onde stazionarie inferiori a 1,1,6 su banda passante di 200 canali
- design altamente funzionale ed aerodinamico

CARATTERISTICHE TECNICHE

Frequenza operativa: 26 - 28 MHz.

Potenza massima d'impiego: 700 Watt AM/FM

1200 Watt pep SSB

Rapporto onde stazionarie: da 26,050 MHz a 26,400 MHz < 1,1,8

da 26,400 MHz a 27,400 MHz < 1,1,2

da 27,400 MHz a 28,050 MHz < 1,1,8

Altezza totale: 1620 mm.

-AC 08-AD 08-

moduli codificatori e decodificatori



DECODIFICATORE DI CODICI AD 08

Dotato di otto uscite attivate dalla opportuna permutazione del corretto codice. E' possibile il funzionamento con o senza memorizzazione del codice ricevuto. Le uscite sono adatte a eccitare un relé.

Precisione di frequenza $\pm 1\%$, stabilità $\pm 0,5\%$ ($-10+55^{\circ}\text{C}$).
Alimentazione 12,5 Vcc, 6 mA.
Dimensioni 117 x 59 x 15 mm.

TRASMETTITORI DI CODICI AC 08

Genera tre toni di frequenze comprese tra 300 e 3200 Hz ed è in grado, su opportuno comando, di permutarli generando così otto comandi diversi. Può emettere un solo codice ad ogni comando oppure una sequenza continua di codici.

Precisione della frequenza dei toni $\pm 1\%$, stabilità $\pm 0,5\%$ ($-10+55^{\circ}\text{C}$)
Alimentazione 12,5 Vcc, 6 mA.
Dimensioni 60 x 60 x 15 mm.

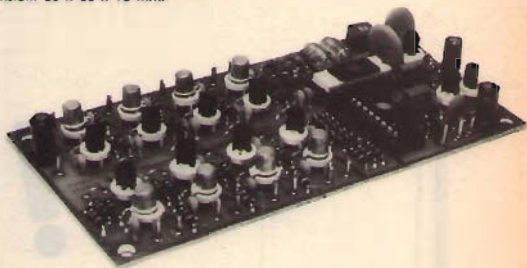

- Ideali per teleallarmi, telecomandi e chiamate selettive.
- Reti complesse possono essere realizzate utilizzandoli con i nostri generatori di codice AC01 e i decodificatori AD 01.
- Il codice è formato da tre toni emessi in rapida successione (sequenziali).
- Più di 40.000 combinazioni diverse di codici.
- La frequenza dei toni è compresa nella normale banda audio ed è quindi possibile utilizzare per l'invio dei codici normali linee telefoniche o ponti radio.
- Concepiuti particolarmente per l'uso con i moduli riceventi e trasmettenti: AT 26, AR 22(VHF) e AT 76, AR 72 (UHF) di nostra produzione.

-AT 76-AR 72-

moduli trasmettenti e riceventi UHF - FM

AT 76
2 WRF

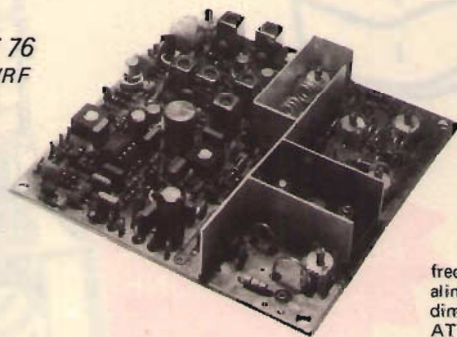

AR 72
0,3 μV

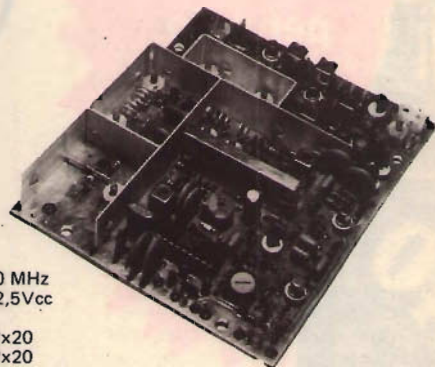

frequenza 436-470 MHz
alimentazione 12,5Vcc
dimensioni in mm.
AT 76: 102x102x20
AR 72: 122x102x20

Moduli compatti ed affidabili per la radiotrasmissione e ricezione UHF-FM. Un ottimo progetto e l'impiego di componenti qualificati conferiscono ai moduli caratteristiche professionali. Moltissime sono le possibili applicazioni :

- Radioavviso per avvenuto allarme in sistemi di antifurto
- Radiocomando per sistemi ad azionamento automatico
- Trasmissione dati o misure per impianti industriali
- Radiotelefoni per comunicazioni mono o bidirezionali

— stetel

s.r.l. via Pordenone, 17 - 20132 MILANO - Tel. (02) 21.57.813



...PARABOLE

**ILLUMINATORI
PER OGNI
FREQUENZA
DA 870 MHz
A 14 GHz**

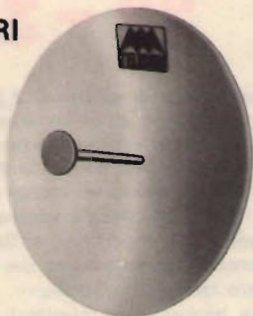

80 cm



1 m

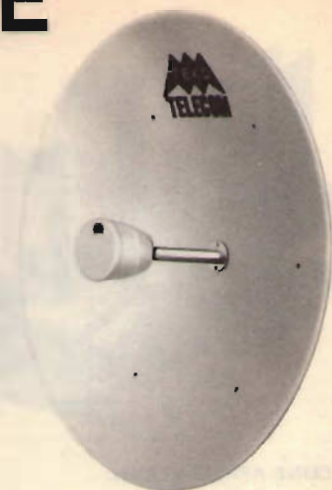

1,2 m

**PARABOLE IN ALLUMINIO ANODIZZATO PIENO CON BORDO
ATTACCO REGOLARE DA PALO - BULLONERIA IN ACCIAIO INOX.**

CENTRI VENDITA SPECIALIZZATI TEKO TELECOM: T.R.C. SPAZIO - VIA DEL CASCINOTTO 255 - S. MAURO TORINESE (TO) - TEL. 0124/7619 — TELECOLOR - VIA VENEZIA 17 - DOMODOSSOLA (NO) - TEL. 0324/40282 — ELETTRONICA AUDIOVIDEO - VIA F. MATTEUCCI 2/7 - FIRENZE - TEL. 055/434424 — AVALLONE GIANFRANCO - VIA CAMILLO SORGENTE 29-E - SALERNO - TEL. 089/237612 — HUBER ELECTRONIC - VIA CONCIAPPELLI 10 - BOLZANO - TEL. 0471/25058 — MASILLO PIETRO - VIA MICHELANGELO 222 - FOGGIA - TEL. 0881/36000 — FUSARO VITTORIO - VIA IV NOVEMBRE - SASSARI - TEL. 079/271163 — AUDIO VIDEO SYSTEM - P.ZA A. LINCOLN 5 - CATANIA - TEL. 095/446696.

TEKO TELECOM sgl. - Via dell'Industria, 5 - 40068 S. LAZZARO DI SAVENA (BO) - Tel. 051/456148 - Telex. 511827 TEKO

AR ELETTRONICA IL MASSIMO IN FM

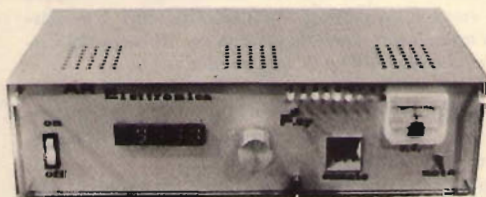

TRASMETTITORI FM 88/108.

POTENZA 10/25 W.

Ingresso mono preenfasi 50 micros/stereo lineare.
Spurie assenti oltre 60 dB.

LETTORE FREQUENZA DIGITALE DIRETTAMENTE SU PANNELLO.

Controllo potenza OUT con strumento su pannello.
Controllo BF. digitale a LED colorati su pannello.
Controllo volume in BF. entrata con potenziometro su pannello.
Nota BF, per indicazione frequenza occupata.
Variazione frequenza tramite contraversi esterni.
Costruzione a norme CIR.
Collaudo 24 ore.

ARTX 10W 88/108 L. 650.000 — ARTX 25W 88/108 L. 750.000

LINEARI FM TRANSISTORS. VALVOLARI SU RICHIESTA.

AR 100/15 - 20 L. 450.000 — AR 150/20 - L. 620.000

AR 200/20 L. 750.000 — AR 300/20 L. 1.200.000 AR 900/20 L. 4.000.000

SERIE TRASMETTITORI TV A COLORI

MODULATORE L. 1.200.000 — CONVERTITORE FINALE 2 W. L. 1.800.000

LINEARE 10 W. L. 1.600.000 — LINEARE 20 W. L. 2.950.000

C/da Torricella - 87060 SCHIAVONEA (CS) - Tel. (0983) 85779

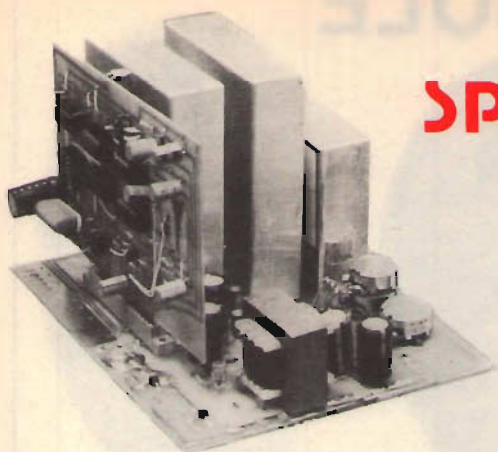

02 35a RF spectrum analyzer 20 - 350 MHz

ALCUNE APPLICAZIONI:

Connesso tramite link d'accoppiamento (qualche spirale) o con campionatore, all'uscita del trasmettitore, o ripetitore, consente l'immediata visualizzazione qualitativa e quantitativa dell'emissione, le F. armoniche, le F. spurie, la valutazione percentuale della potenza irradiata nella F. fondamentale e nelle emissioni indesiderate, e nel caso di segnali TV, dei livelli di intermodulazione tra le portanti audio e video.

Può essere pertanto valutata la purezza di emissione e l'efficienza di qualsiasi tipo di filtro.

Per verifiche circuitali, inserito nei vari punti dell'apparato di esame, consente la visualizzazione immediata dell'innescò di circuiti oscillanti, quarzati o liberi, della resa e degli eventuali inquinamenti al segnale introdotto, di volta in volta, dagli stadi amplificatori, convertitori o miscelatori, della selettività ed efficacia dei circuiti accordati a R.F. o F. intermedia.

Per verifiche di frequenze disponibili, con l'impiego di una antenna ricevente, fornisce la situazione panoramica (o espansa) dei segnali presenti in gamma, allo scopo di prevenire spurie, battimenti ecc.

L'inserimento a piacere, del reticolo elettronico, e/o del marker a quarzo alla F. 10.000 KHz (e successive armoniche), quando non si intenda fare uso di frequenzimetro, permette una rapida collocazione in frequenza dei segnali esaminati.

CARATTERISTICHE TECNICHE:

Campo di copertura: 20 : 350 MHz panoramico o in espansione;

sensibilità: min. 60 dB V - Max. 120 dB μ V;

dinamica misura segnali: 50 dB;

uscita: canale 36 uhf (qualsiasi televisore)

video B.F. 1 Vpp su 75 ohm (monitor)

alimentazione: 24 Vcc 200 mA;

ricevitore: supereterodina a doppia conversione;

1° oscillatore: da 920 a 1250 MHz a scansione automatica (50 Hz);

II° oscillatore: 940 MHz;

I° F.I.: 900 MHz;

II° F.I.: 40 MHz;

reticolo elettronico di riferimento: escludibile;

marcatore: a cristallo - 10.000 KHz.

L'analizzatore di spettro 02 35a, novità assoluta sul mercato italiano, è l'unico strumento del genere a costi contenuti ad offrire la copertura continua della gamma da 20 a 350 MHz, permettendo la visualizzazione panoramica o espansa dei segnali radio o televisivi in esame, tramite un comune televisore o un monitor (senza apportare modifiche all'apparecchio). Quale indispensabile complemento dell'attività del tecnico radio e/o televisivo, installatore, progettista o sperimentatore, permette una infinità di esatte verifiche dinamiche, tipiche dell'analisi spettrale, su qualsiasi circuito operante in alta frequenza.

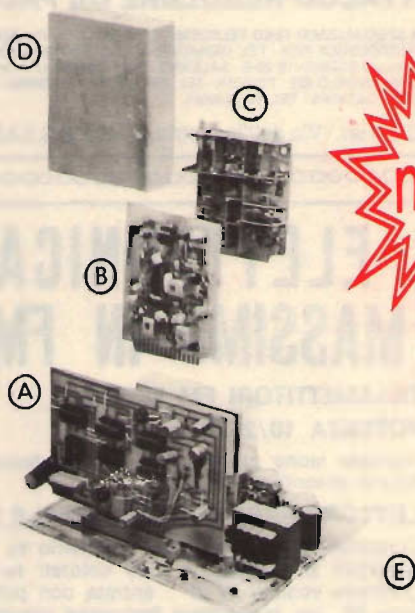

VISTA IN ESPLOSO:

A: gen. sinc. barre e Mixer;

B: II° F.I. e conv. analogico digitale;

C: I° F.I. e I° osc.;

D: schermi;

E: scheda base con alimentatore e comandi.

UNISSET

Cas. Post. 119 · 17048 VALLEGGIA (SV)

r. Tel. (019) 22407 - 387765



VALIDI FINO AL 31 AGOSTO

UN OMAGGIO PLAY® KITS CON VOI IN VACANZA

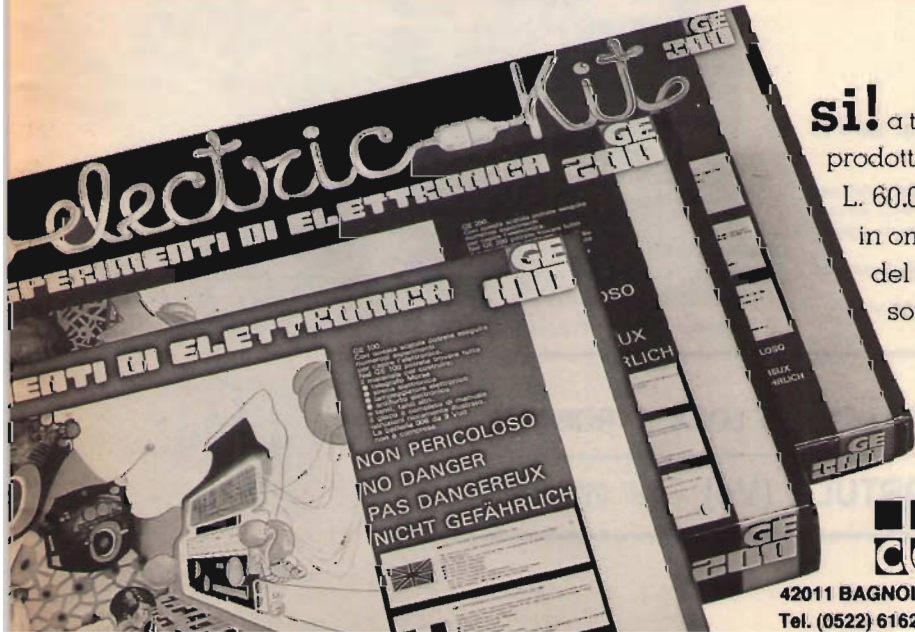

si! a tutti coloro che acquisteranno prodotti Play Kits per un valore di L. 60.000 (IVA esclusa) a scelta, in omaggio un gioco didattico del valore pari al **50%** della somma spesa.

 C.T.E. INTERNATIONAL

42011 BAGNOLO IN PIANO (R.E.) - ITALY - Via Valli, 16
Tel. (0522) 61623/24/25/26 (ric. aut.) TELEX 530156 CTE



Type J-101

Tolleranza : $\pm 10\%$
Tensione d'isolamento : 350 V
Coeff. di temperatura : ± 200 PPM / $^{\circ}\text{C}$ (-30° 85°C)

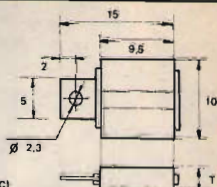

**Type
3HS0006**

Tolleranza : $\pm 10\%$
Tensione d'isolamento : 250 V
Coeff. di temperatura : ± 200 PPM / $^{\circ}\text{C}$ (-30° 85°C)

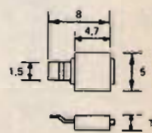

CONDENSATORI A MICA A BASSISSIMA INDUTTANZA E Q ELEVATO

Valori normalmente a stock (pF) : **J 101** : 10-15-18-22-27-33-39-47-56-68-82-100-120-150-180-220-270-330-390-470-1000
3HS0006 : 4,7-6,8-8,2-10-15-22-33-47-56-68-82-100-150-220



s.r.l.

ELETRONICA TELECOMUNICAZIONI

20134 MILANO - Via Maniago, 15 - Tel. (02) 21.57.891 - 21.53.524 - 21.53.525

ECCITATORE FM SINTETIZZATO PLL

TIPO T 5281

Larga banda
Campo di frequenza 82-115 Mhz
Filtro passabasso incorporato, armoniche -70dB, spurie assenti
Potenza minima d'uscita 1,2 W
Impostazione della frequenza tramite commutatori Contraves
Dispositivo automatico per la soppressione della portante durante la manovra di cambio frequenza o perdita di aggancio
Led indicante la perdita di aggancio
Sensibilità ingresso 0,707v. per +/- 75 KHz di deviazione
Preenfasi: 0 (lineare) o 50 microsecondi
Tempo massimo di sintonia da 82 a 115 Mhz 4 secondi.

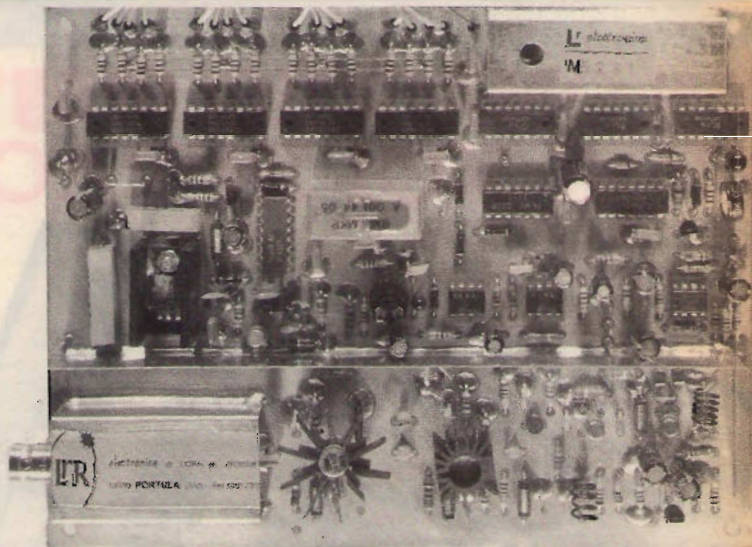

elettronica di LORA R. ROBERTO

13050 PORTULA (Vc) - Tel. 015 - 75.156

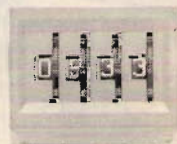

Il portatile King Size oggi ancora più accessoriato. Sistema IC-2E

BES Milano '81



Oggi è giusto parlare del sistema IC 2E, perché, con la vasta gamma di accessori, questo portatile per i due metri è diventato una vera e propria centrale di comando.

Caratteristiche apparato

800 canali in FM
potenza 1,5 watt o 150 mV
duplex/simplex \pm 600

Accessori

- antenna flessibile in gomma IC FAZ
- IC DC 1C DC converter

- batterie ricaricabili IC BP2 a carica veloce 7,2 V 1 watt
- batterie ricaricabili IC BP3 normale 8,4 V 1,5 watt
- portabatterie alcaline IC BP4
- batterie al nickel cadmio IC BP5 a carica veloce 10,8 V 2,3 watt
- alimentatore ricarica batterie automatico IC BC30
- microfono altoparlante miniaturizzato IC HM9
- adattatore per alimentazione accendisigari IC CP1
- borsa in pelle IC LC3 x BP2
- borsa in pelle IC LC2 x BP4
- borsa in pelle IC LC1 x BP5

PAOLETTI FERRERO

via il Prato 40/R - FIRENZE - Tel. 294974

SAVING ELETTRONICA

via Gramsci 40 - MIRANO (VE) - Tel. 432876

YAESU: Exclusive Agent Marcucci - Milano - via f.lli Bronzetti, 37 ang. c.so XXII Marzo - tel. 7386051

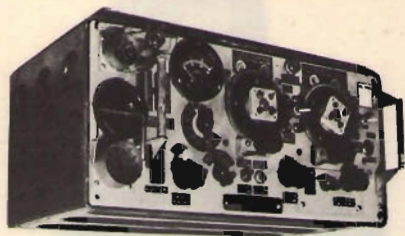

CONTINUA LA VENDITA DEI 19 MKII
come da rivista cq n. 11.1981
L. 100.000 + 25.000 i.p.

CONTINUA LA VENDITA DEI TX-T-14
per radio libere, come da cq elettronica
n. 11-1981
L. 200.000 + 30.000 i.p.

LISTINO GENERALE 1982
N. 100 PAGINE - 172 FOTO
TUTTO AGGIORNATO
LIRE 10.000 - COMPRESO S.P.
PAGAMENTO - VAGLIA ORDINARI
ASSEGNI DI C/C
FRANCOBOLLI

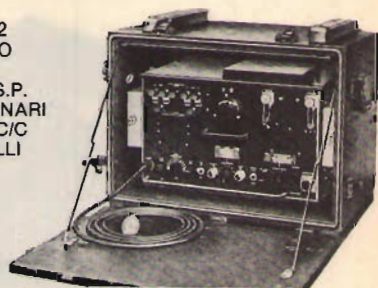

NOVITA' PER I CB

**NUOVO TRANSVERTER
A LARGA BANDA BIGAMMA
PER USO AMATORIALE COMMUTABILE DA**
11 ÷ 20/25 mt
11 ÷ 40/45 mt
11 ÷ 80/88 mt
con CLARIFIER

	Tipo «A»	Tipo «B»
Potenza di uscita:	AM - 4 W	AM 50 W
Potenza di uscita:	SSB - 15 W	SSB - 100 W
Alimentazione:	12 - 15 V	12 - 15 V
Dimensioni:	14,5 x 22 x 4,2	14,5 x 22 x 4,2

N.B.: Viene fornito anche in scatola di montaggio.



L'applicazione di questo transverter in serie tra un qualsiasi Trasmettitore CB (Baracchino) e l'antenna 40/45 metri, come un normale amplificatore lineare, permette al CB di entrare nella nuova frequenza dei 40/45 metri.

A richiesta forniamo sempre per i 40/45 metri:
Antenne per Stazione BASE
tipo M.400/Starduster.
Antenne per Stazione MOBILE.
Antenne Dipolo Filare.
Amplificatori Lineari da BASE e MOBILE.

Per informazioni ed acquisti rivolgersi:

RADIOELETRONICA LUCCA
via Burlamacchi 19
Tel. (0583) 53429



TRANSVERTER MONOBANDA LB1



TRANSVERTER TRIBANDA LB3



Caratteristiche tecniche mod. LB1

Alimentazione	11÷15 Volts
Potenza uscita AM	8 watts eff.
Potenza uscita SSB	25 watts PeP
Potenza input AM	1-6 watts eff.
Potenza input SSB	2-20 watts PeP
Assorbimento	4,5 Amp. max.
Sensibilità	0,1 µV.
Gamma di frequenza	11-40÷45 metri
Ritardo SSB automatico.	

Caratteristiche tecniche mod. LB3

Alimentazione	11÷15 Volts
Potenza uscita AM	8 watts eff.
Potenza uscita SSB	25 watts PeP
Potenza input AM	1-6 watts eff.
Potenza input SSB	2-20 watts PeP
Assorbimento	4,5 Amp. max.
Sensibilità	0,1 µV.
Gamma di frequenza	11-20÷23 metri
	11-40÷45 metri
	11-80÷88 metri
Ritardo SSB automatico.	

Caratteristiche tecniche mod. 12100

Amplificazione Lineare Banda 25÷30 MHz.
Ingresso 1÷6 watts AM, 2÷15 watts SSB
Uscita 20÷90 watts AM, 20÷180 watts SSB
Sistemi di emissione: AM, FM, SSB, CW
Alimentazione 11÷15 Vcc 15 Amp. max.
Classe di lavoro AB
Reiezione armoniche: 30 dB su 50 Ohm resistivi
Dimensioni: 8,5x16,5x h.7

MOD. 12300

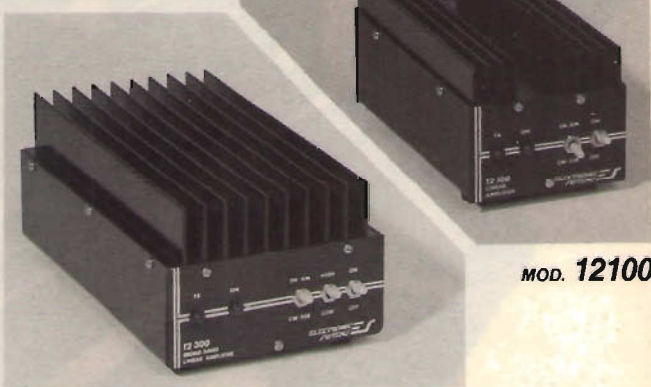

MOD. 12100

Caratteristiche tecniche mod. 24100

Amplificatore Lineare Banda 25÷30 MHz.
Ingresso 1÷6 watts AM, 2÷15 watts SSB
Uscita 20÷100 watts AM, 20÷200 watts SSB
Sistemi di emissione: AM, FM, SSB, CW
Alimentazione 20÷28 Vcc 12 Amp. max.
Classe di lavoro AB
Reiezione armoniche: 30 dB su 50 Ohm resistivi
Dimensioni: 8,5x16,5x h.7 cm.

MOD. 24600

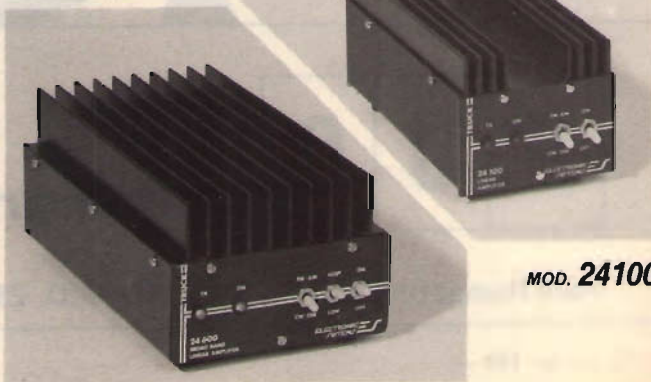

MOD. 24100

Caratteristiche tecniche mod. 12300

Amplificatore Lineare Larga Banda 2÷30 MHz.
Ingresso 1÷10 watts AM, 2÷20 watts SSB
Uscita 10÷200 watts AM, 20÷400 watts SSB
Sistemi di emissione: AM, FM, SSB, CW da 2÷30 MHz.
Alimentazione 12÷15 Vcc 25 Amp. max.
Corredato di comando per uscita a metà potenza
Classe di lavoro AB in PUSH-PULL
Reiezione armoniche 40 dB su 50 Ohm resistivi
Dimensioni: 11,5x20x h.9 cm.

Caratteristiche tecniche mod. 24600

Amplificatore Lineare Larga Banda 2÷30 MHz.
Ingresso 1÷10 watts AM, 2÷20 watts SSB
Uscita 10÷250 watts AM, 20÷500 watts SSB
Sistemi di emissione: AM, FM, SSB, CW da 2 a 30 MHz.
Alimentazione 20÷30 Vcc 20 Amp. max.
Corredo di comando per uscita a metà potenza
Classe di lavoro AB in PUSH-PULL
Reiezione armoniche 40 dB su 50 Ohm resistivi
Dimensioni: 11,5x20x h.9 cm.



PORTATILE «GT 413»

L. 49.900

Canali: 2 AM (1 quarzato con ch 11)

Controlli: ON-OFF-VOLUME, Squelch
selettore canali

Potenza uscita: 1 Watt

Attacchi: adattatore AC, carica batteria
adattatore cuffia.

RTX «INTEK FM 800»

L. 130.000

Canali: 80 AM / 80 FM

Frequenza: da 26.965 a 27.855 MHz

Controllo freq: PLL digitale

Alimentazione: 13,8v DC

Potenza uscita: 4 Watts

RTX «INTEK M 400»

L. 98.000

Canali: 40 AM

Frequenza: da 26.965 a 27.405 MHz

Controllo freq: PLL digitale

Alimentazione: 13,8v DC

Potenza uscita: 4 Watts

RTX «WKS 1001»

L. 230.000

Canali: 120 ch. AM / 120 LSB /

120 USB con lettura di freq.

Frequenza: da 26.965 a 28.805 MHz

Controllo freq: PLL digitale

Alimentazione: 13,8v DC

Potenza uscita: 4W Am - 12W SSB

R U C

elettronica S.A.S

Viale Ramazzini, 50b - 42100 REGGIO EMILIA - telefono (0522) 485255

BIAS

ELECTRONICS s.r.l.

61049 URBANIA (Ps)

via A. Manzoni, 5

tel. (0722) 618115

VHF112 - 50W 144Mhz 12VDC

A140 - 70W 27Mhz 12VDC

VHF111 - 45W 144Mhz 12VDC

A300 - 140W 27Mhz 22VDC

M200 - 90W 160Mhz 12VDC

A290 - 100W 27Mhz 12VDC

VHF160P- 80W 144Mhz 12VDC+Pres

VHF160 - 80W 144Mhz 12VDC

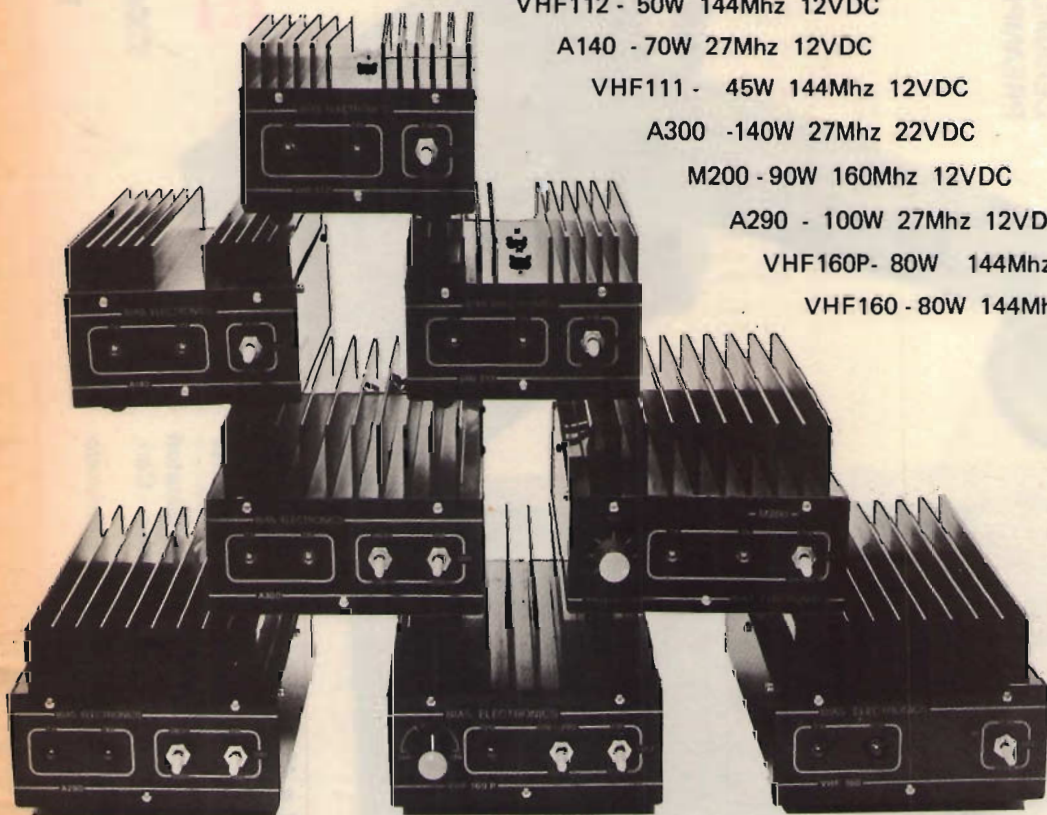

VHF 111

- Frequenza: 144 ÷ 148 Mhz
- Modi: FM - SSB
- Classe di lavoro: AB
- Reiezione armoniche: 50 dB
- Commutazione: Automatica
- Alimentazione: 11 ÷ 14 VDC - 8A
- Pilotaggio: 1,5 W per almeno 45 W RF -
OUTPUT a 13,8 VDC

L'apparato é pilotabile anche con 3 W usufruendo di un apposito attenuatore all'interno.

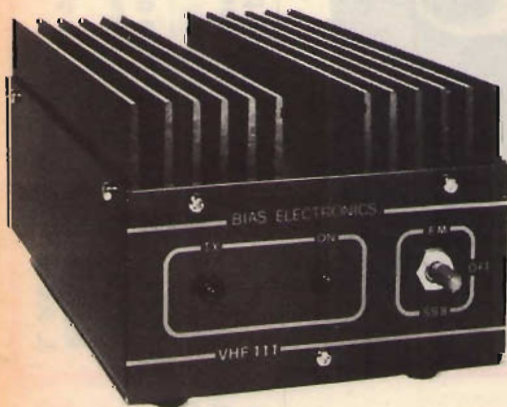

ZETAGI

NEWS!

MICROFONO
CERAMICO
PREAMPLIFICATO

MINI-ROSMETRO
3 ÷ 200 Mc
500 W



MOD. M11-45 Accordatore per 11 e 45 mt 500 W
accorda antenne CB sui 45 mt)

MOD. CS4 Commutatore coassiale d'antenna 0 ÷ 500 Mc 1kW

Produciamo anche una vasta gamma di Alimentatori - Preamplificatori
Rosmetri - Adattatori d'antenna - Frequenzimetri - Amplificatori - Car-
ichi R.F. e tanti altri articoli.
Richiedete il nuovo catalogo generale a colori Edizione 1982 inviando
L. 500 in francobolli.



ZETAGI® s.r.l.

via OZANAM 29
20049 CONCOREZZO - MI
telefono 039 - 649346
TLX. 330153 ZETAGI - I

TRASMETTENDO IN

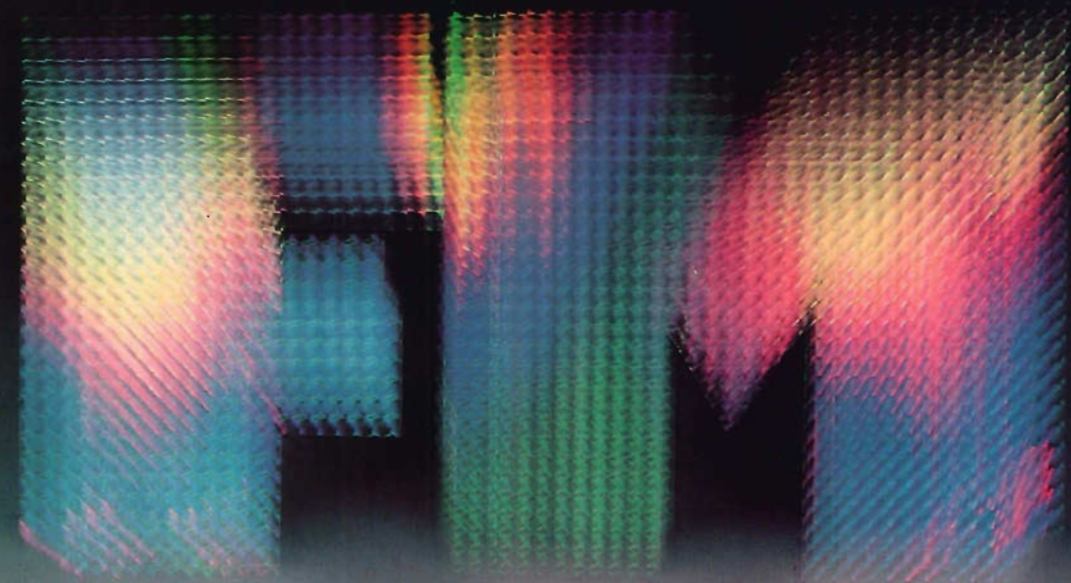

 **CTE** INTERNATIONAL

PONTI RADIO TRASMETTITORI 0,25-1-2-4-8 Kw
ANTENNE LARGA BANDA

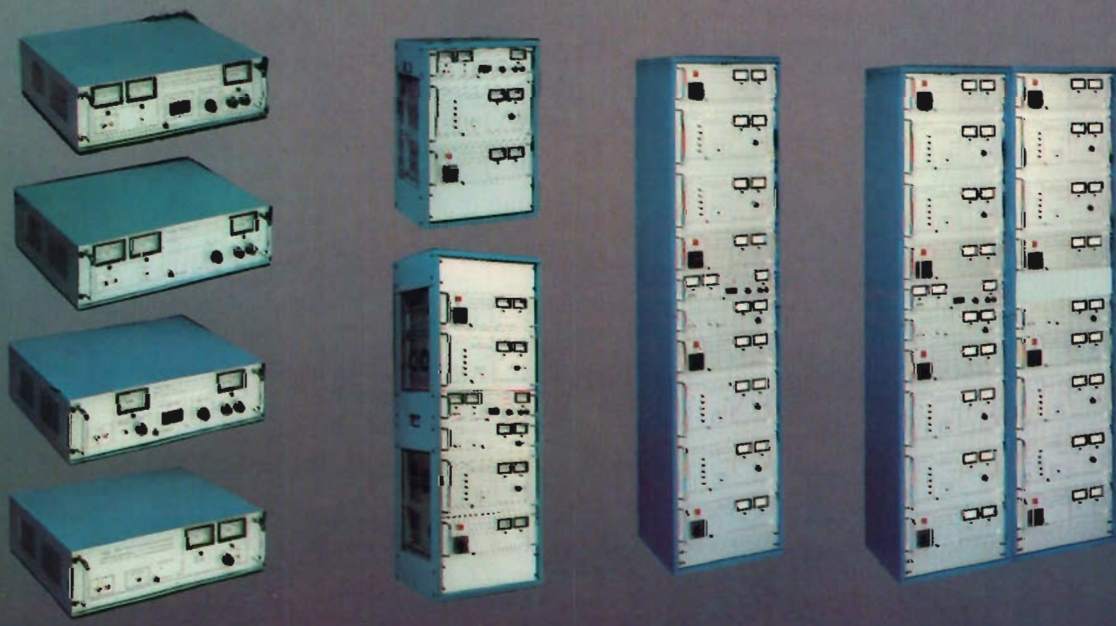

NEWLINE

presenti al:

LA GRANDE
PARATA
EUROPEA

16° salone
internazionale
della musica
a high fidelity

SIM
HI-FI

2-6 settembre 1982
fiere di milano

PADIGLIONE 18
STAND F20

Una linea di nuova
produzione di trasmettitori
F.M.

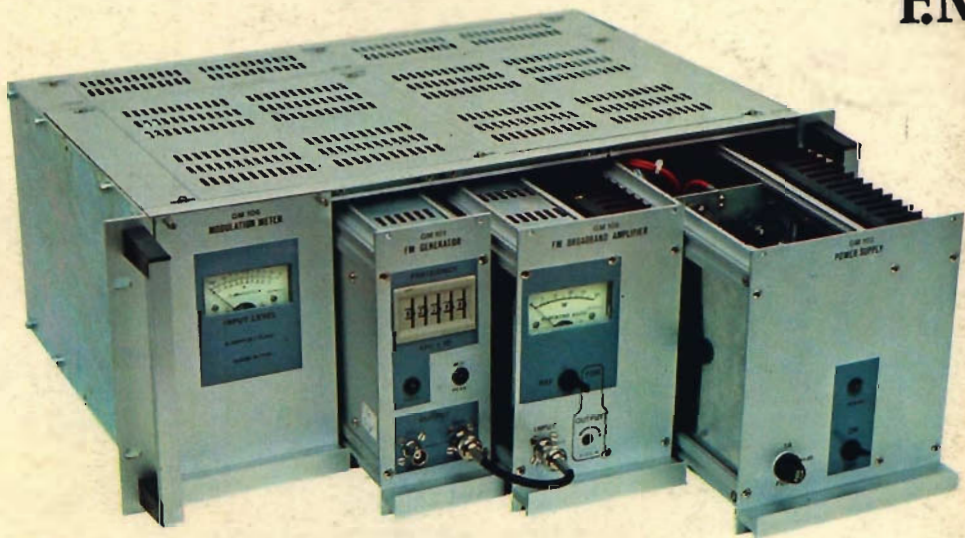

- Garanzia:
1 anno di garanzia Electro Elco
più un anno di polizza elettronica
delle Assicurazioni Generali.
- Sistema modulare
a elementi estraibili
di concetto professionale,
- praticità di manutenzione,
- flessibilità di successivi
ampliamenti

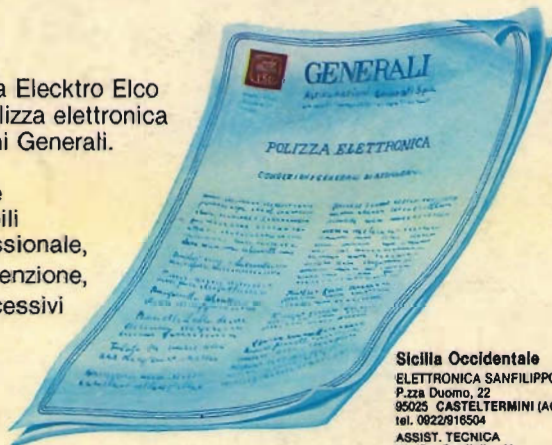

ELEKTRO ELCO s.r.l.
Via Rialto 33/37 35100 PADOVA Tel. (049) 656910
Telex 430162 APIPAD I

COORDINAMENTO TECNICO DI ASSISTENZA
SEE SERVICE ELEKTRO ELCO
Via Siracusa 24/40 35100 PADOVA Tel. (049) 40012

Centri di assistenza e vendite

Piemonte

A.R.E.
Via Campo Sportivo, 4
10015 IVREA (TO)
tel. 0125/424724

Liguria

BARIGIONE MATTEO
Via Mansueto, 18
16155 GENOVA
tel. 010/ 444780

Lombardia

TEGOM VIDEOSYSTEM srl
Via Vittorio V.lo, 31
20024 GARBAGNATE MILANESE (MI)
tel. 02/9957646-7-8

Venezia Giulia

AGNOLON LAURA
Via Valticula, 20
34136 TRIESTE
tel. 040/413041

Marche

ELECTRONIC SERVICE snc
S.S. Adriatica, 135
60017 MARZOCCA DI SENIGALLIA (AN)
tel. 08/224685-224909

Umbria

TELERADIO SOUND
C.so Vecchio, 189
05100 TERNI
tel. 0844/46276

Lazio/Toscana/Campania

ANTRE SUD s.r.l.
Via P. Fumaroli, 14/16
00155 ROMA
tel. 06/224685-224909

Sicilia Occidentale

ELETRONICA SANFILIPPO
P.zza Duomo, 22
95025 CASTELTERMINI (AG)
tel. 0922/816504

Assist. Tecnica

ASSIST. TECNICA
Via On. Bonfiglio, 41
tel. 0922/916227

Sicilia Orientale

IMPORTEX S.R.L.
Via Papale, 40
95128 CATANIA
tel. 095/437085

Puglie

PROTEO
Viale Einaudi, 31
70125 BARI
tel. 080/580636

Sardegna

FISICHELLA GAETANO
Via Cherubini, 6
09100 CAGLIARI
tel. 070/490700

Calabria

IMPORTEX S.R.L.
Via S. Paolo, 4/A
89100 REGGIO CALABRIA
tel. 0965/94248

Francia

COMEL
6, Rue Dubost
92330 GENNEVILLIERS (Paris)
tel. 7936512
Telex: 630504 F